

Accessori e Attrezzi

Una gamma completa per ogni necessità



Linea ACCESSORI

L'utilizzo dell'accessorio corretto segna la differenza che contraddistingue un sistema montato a regola d'arte. Gli accessori Knauf sono progettati e realizzati per integrarsi alla perfezione con i sistemi costruttivi a secco Knauf, al fine di garantire sicurezza ed elevata qualità del lavoro finito. Un sistema costruttivo può definirsi completo se è stato realizzato con il corretto utilizzo degli accessori raccomandati: per questo motivo la gamma di Knauf è stata sviluppata in modo completo, tenendo in considerazione tutte le differenti casistiche che si possono verificare in cantiere.

Indice ACCESSORI

Accessori per orditure	4
Accessori per sistema Nonius	12
Accessori per profili 60/27	15
Accessori acustici	18
Accessori anticorrosione	22
Viti autopерforanti e fissaggi	25
Accessori per stuccatura e sigillanti	36
Botole di ispezione	41
Telai porta a scomparsa	47
Vetrate prefabbricate Knauf KV	50
Accessori idrosanitari	52
Accessori per impianti elettrici	59
Accessori e Profili Knaufixy	63



Accessori per orditure

Quando si tratta di unire tra loro profili, l'accessorio utilizzato deve essere perfettamente integrabile con le orditure scelte e accuratamente testato. Per ogni sistema costruttivo, la gamma Knauf permette di utilizzare accessori appositamente progettati, che consentono di ottenere maggiori garanzie sulla qualità nel tempo e sulla sicurezza del manufatto, così da realizzare un'opera riconosciuta a regola d'arte.



Gancio di unione ortogonale

Gancio per strutture sovrapposte.

Cod. Articolo: 58554 - Per profili C Plus 50/15

Cod. Articolo: 58555 - Per profili C Plus 50/27 e 60/25

100 pz/conf.



Gancio di unione ortogonale

A base doppia per strutture sovrapposte per una maggiore tenuta.

Cod. Articolo: 58575 - Per profili C Plus 50/27 e 60/25

100 pz/conf.



Cavallotto

Cavallotto adatto per la giunzione ortogonale di profili C Plus 50/27 a doppia struttura per soffitti, spessore 1 mm

Cod. Articolo: 58556

50 pz/conf.



Giunto lineare

Giunto per il prolungamento di profili.

Cod. Articolo: 58611 - Per profili C Plus 50/15

Cod. Articolo: 58612 - Per profili C Plus 50/27

100 pz/conf.

Giunto lineare

Giunto per il prolungamento di profili.

Cod. Articolo: 58603 - Per profili C Plus 60/25

100 pz/conf.



Giunto lineare

Giunto per il prolungamento di profili.

Cod. Articolo: 8723 - Per profili a scatto U 40/28

100 pz/conf.



Giunto ortogonale a raso

Giunto per realizzare una doppia orditura non sovrapposta.

Cod. Articolo: 59047 - Per profili C Plus 50/15 e 50/27

50 pz/conf.



Gancio con molla

Elemento di collegamento tra il pendio e la struttura. Per profili C Plus 50/15 - 50/27 - 60/25 per soffitti sospesi superiori a cm 12.

Cod. Articolo: 58587

100 pz/conf.





Gancio con molla

Per profilo a scatto U 40/28.

Cod. Articolo: 58498

100 pz/conf.



Gancio dritto

Gancio per realizzare sospensioni rigide. Per profili C Plus 50/15 - 50/27 - 60/25 con foro 5 MA.

Cod. Articolo: 58499

100 pz/conf.



Gancio dritto

Per profilo a scatto U 40/28x0,7, foro 5 MA, spessore 1,2 mm.

Cod. Articolo: 58574

100 pz/conf.



Pendino con occhiello chiuso

Di \varnothing 4 mm per gancio con molla, disponibile in lunghezze variabili: da 120 mm fino a 2000 mm.

Cod. Articolo: 58583 - 120 mm

Cod. Articolo: 3417 - 250 mm

Cod. Articolo: 3418 - 375 mm

Cod. Articolo: 3419 - 500 mm

Cod. Articolo: 3420 - 750 mm

Cod. Articolo: 3421 - 1000 mm

Cod. Articolo: 3424 - 1500 mm

Cod. Articolo: 58584 - 2000 mm

100 pz/conf.

Pendino con occhio aperto

Di Ø 4 mm per gancio con molla, disponibile in lunghezze variabili: da 120 mm fino a 2000 mm.

Cod. Articolo: 58588 - 120 mm

Cod. Articolo: 3427 - 250 mm

Cod. Articolo: 58589 - 370 mm

Cod. Articolo: 3429 - 500 mm

Cod. Articolo: 3430 - 750 mm

Cod. Articolo: 3431 - 1000 mm

Cod. Articolo: 3433 - 1500 mm

100 pz/conf.



Molla Di Regolazione

Molla di regolazione Ø 4 con doppi pendini per soffitti leggeri modulari.

Cod. Articolo: 3411

100 pz/conf.



Clip per putrella

Clip per aggancio per pendino.

Cod. Articolo: 58590 - su putrella 3-8 mm

Cod. Articolo: 58591 - su putrella 8-13 mm

100 pz/conf.



Clip per putrella

Clip per aggancio per barra filettata M6.

Cod. Articolo: 58592 - su putrella 3-8 mm con supporto

Cod. Articolo: 58593 - su putrella 8-13 mm con supporto

100 pz/conf.





Morsetto stalfix

Accessorio per profili C Plus per aggancio su putrella min 5 - max 16 mm

Cod. Articolo: 63248

100 pz/conf.



Gancio semplice

Gancio semplice distanziato 5 mm Ø 6 MA per profili C Plus 50/15 - 50/27 - 60/25, spessore 1,2 mm, per soffitti e contropareti.

Cod. Articolo: 58602

100 pz/conf.



Gancio semplice distanziato

Gancio semplice distanziato per profili C Plus 50/15 - 50/27 - 60/25, per la realizzazione di sottostrutture per soffitti e contropareti.

Cod. Articolo: 58597 - 20 mm, Ø 6, spessore 1,0 mm

Cod. Articolo: 58599 - 25 mm, Ø 6, spessore 1,0 mm

Cod. Articolo: 58600 - 30 mm, Ø 6, spessore 1,0 mm

Cod. Articolo: 58601 - 35 mm, Ø 6, spessore 1,0 mm

50 pz/conf.



Vite di congiunzione

Vite di congiunzione per gancio semplice.

Cod. Articolo: 58637 - Da 90 mm, Ø 6

Cod. Articolo: 58638 - Da 110 mm, Ø 6

100 pz/conf.

Distanziatore universale

Distanziatore universale per profili C Plus 50/27 - 50/15 per contropareti e controsoffitti fino a 12 cm.

Cod. Articolo: 3405 - 0-12 cm

100 pz/conf.



Distanziatore universale in MGZ

Realizzati in acciaio DX51D per profili C Plus 50/27 - 50/15 .

Rivestito con una soluzione di zinco-magnesio ad elevata resistenza alla corrosione. Per impieghi in esterni ed interni. Spessore 10/10.

Cod. Articolo: 460617 - 0-5 cm - 50 pz/conf.

Cod. Articolo: 460622 - 0-10 cm - 50 pz/conf.

Cod. Articolo: 460630 - 0-15 cm - 20 pz/conf.

Cod. Articolo: 460634 - 0-20 cm - 20 pz/conf.



Pendinaggio controsoffitto grandi luci

Sistema di pendinaggio per grandi luci.

Cod. Articolo: 58579 - Parte superiore

Cod. Articolo: 58580 - Parte inferiore

50 pz/conf.



Squadretta

Squadretta 60/35, spessore 0,66 mm.

Cod. Articolo: 3448

100 pz/conf.





Squadretta

Squadretta 120/35, spessore 0,66 mm.

Cod. Articolo: 3449

100 pz/conf.



Squadretta per profilo asolato

Squadretta inferiore per ancoraggio strutturale per la realizzazione di giunti porta su tramezzi Knauf. Larghezza omogenea ai relativi profili. Spessore 2,0 mm.

Cod. Articolo: 3455 - Per profilo asolato U 75/40

Cod. Articolo: 3456 - Per profilo asolato U 100/40

4 pz/conf.



Squadretta per profilo asolato

Squadretta superiore per fissaggio architrave per la realizzazione di giunti porta su tramezzi Knauf. Larghezza omogenea ai relativi profili. Spessore 2,0 mm.

Cod. Articolo: 58605 - Per profilo asolato U 75/40

Cod. Articolo: 58606 - Per profilo asolato U 100/40

20 pz/conf.



Accessori per sistema Nonius

Nonius è un sistema di sospensione per controsoffitti in lastre di gesso rivestito, costituito da tre elementi fondamentali: gancio, coppiglio e pendino rigido. Il pendino e il gancio sono provvisti di microforatura a passo differenziato, soluzione che permette una perfetta regolazione tramite il coppiglio e quindi una maggiore precisione nel montaggio. Nonius è adatto per soffitti che richiedono una maggiore rigidità di sospensione e sicurezza antisismica. Si utilizza con profili "C Plus" 50/15 - 50/27 - 60/25.



Pendino Nonius

Spessore 1,0 mm. Sistema di sospensione 40 kg.

Cod. Articolo: 58559 - 150

Cod. Articolo: 58560 - 250

Cod. Articolo: 58561 - 500

Cod. Articolo: 3400 - 750

Cod. Articolo: 3402 - 900

100 pz/conf.



Giunto Nonius

Cod. Articolo: 21638

100 pz/conf.



Prolunga Nonius

Cod. Articolo: 40207 - 3000

10 pz/conf.



Coppiglio Nonius

Coppiglio per sospensione Nonius

Cod. Articolo: 3437

100 pz/conf.

Gancio dritto Nonius

Gancio dritto per C Plus 50/15 - 50/27- 60/25, sospensione Nonius.
Spessore 1,0 mm.

Cod. Articolo: 58577

100 pz/conf.



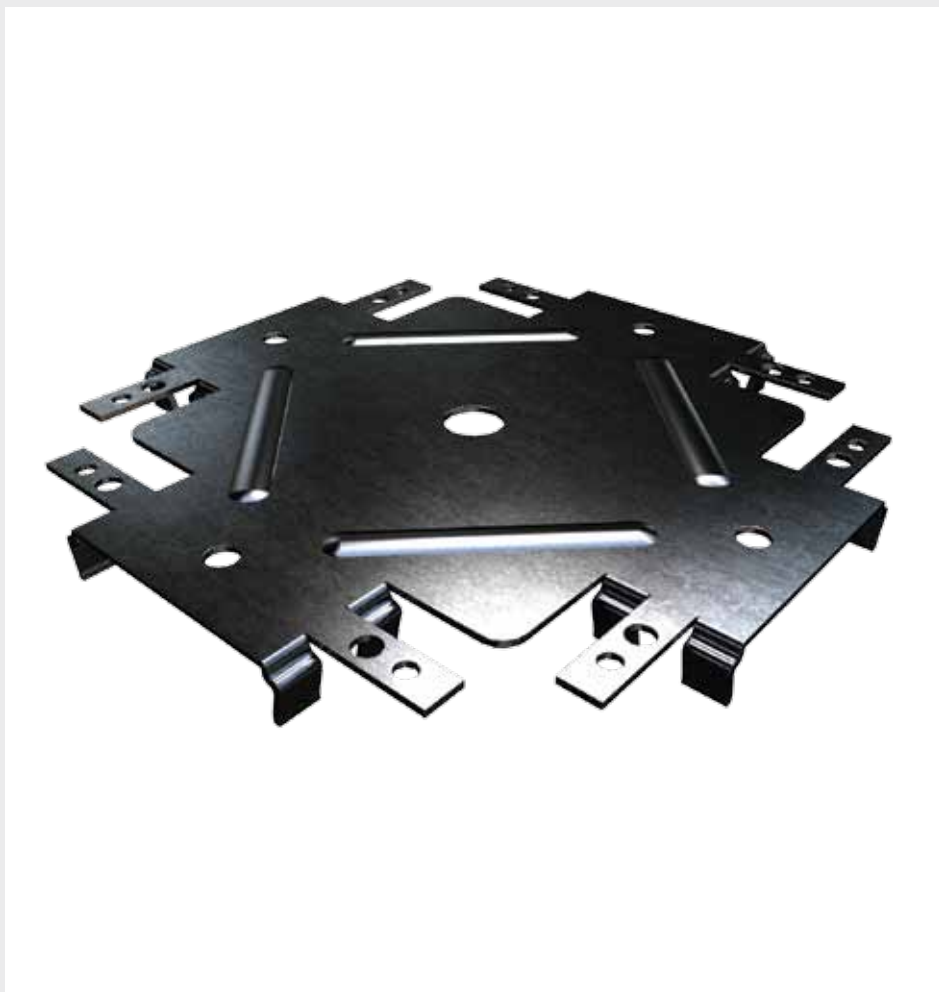

Accessori per profili 60/27

Il sistema con profili 60/27 richiede per il completamento l'utilizzo di accessori appositi, che si adattano alle particolari misure dei profili e permettono di realizzare controsoffitti e contropareti che garantiscono una totale sicurezza.

Gancio combi per C 60/27

Gancio combinato molla/nonius 60/27

Cod. Articolo: 3412

100 pz/conf.



Giunto ortogonale a raso C 60/27

Giunto per realizzare una doppia orditura non sovrapposta.

Cod. Articolo: 3447 - Per profili C Plus 50/15 e 50/27

50 pz/conf.



Gancio di unione ortogonale C 60/27

A base doppia per strutture sovrapposte per una maggiore tenuta.

Cod. Articolo: 3415

100 pz/conf.



Giunto lineare C 60/27

Giunto per il prolungamento di profili.

Cod. Articolo: 65153

100 pz/conf.





Distanziatore universale piegato C 60/27

Per il sistema con profili 60/27 su controparete e controsoffitto per distanze piccole.

Cod. Articolo: 156644 - 50 mm max

100 pz/conf.



Distanziatore universale non piegato C 60/27

Per il sistema con profili 60/27 su controparete e controsoffitto per distanze maggiori che vanno da 0 a 110 mm e 120 mm max.

Cod. Articolo: 72518

100 pz/conf.



Clip di fissaggio C 60/27

Per ancorare alle putrelle e sospensione controsoffitti

Cod. Articolo: 3542

100 pz/conf.



Cavalletto C 60/27

Per distanziare la struttura.

Per la doppia struttura usare in sostituzione del gancio semplice.

Cod. Articolo: 3446

100 pz/conf.



Accessori acustici

I sistemi a secco Knauf rappresentano soluzioni ottimali per l'isolamento acustico e per il miglioramento della qualità del suono all'interno degli ambienti. Per ottenere un risultato prestazionale conforme alle attese, tutta la struttura deve dare una risposta omogenea alle sollecitazioni sonore: per questo deve essere composta dagli elementi più idonei - lastre, feltri, nastri, pendini - realizzati in modo da non permettere la trasmissione del suono.

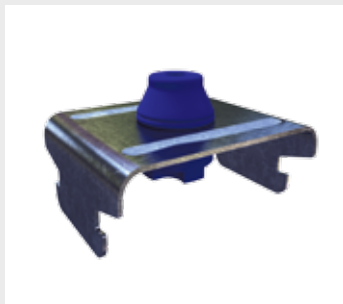

Gancio semplice acustico

Gancio semplice distanziato 5 mm.
Spessore 10/10.

Profili compatibili: 50x27 e 60x25

Cod. Articolo: 477540

50 pz/conf.

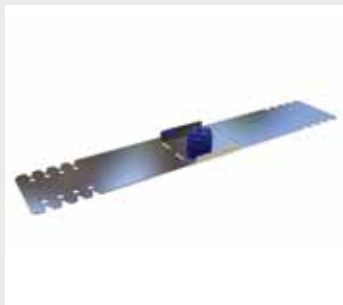

Distanziatore acustico

Distanziatore universale 0-10.
Spessore 10/10.

Cod. Articolo: 477538

50 pz/conf.



Pendino acustico

Con occhiello chiuso.
Lunghezza 500 mm.
Per sospensione controsoffitti acustici.

Cod. Articolo: 477541 - 500

50 pz/conf.



Gancio acustico Silent

Gancio in acciaio, con inserto in neoprene ad alta capacità tensoammorizzante, per controsoffitti ad alto isolamento acustico con molla per profili C Plus 50/15 - 50/27 - 60/25. Spessore 1,2 mm.

Cod. Articolo: 58557

50 pz/conf.

Gancio acustico Silent

Gancio dritto in acciaio, con inserto in neoprene ad alta capacità tensoammortizzante, per controsoffitti ad alto isolamento acustico per profili C Plus 50/15 - 50/27 - 60/25. Spessore 1,2 mm.

Cod. Articolo: 58558 - Dritto

50 pz/conf.



Gancio acustico universale

Soluzioni acustiche per profili 60x25 e 50x27

Cod. Articolo: 207493 - Resistenza 30 kg

Cod. Articolo: 207492 - Resistenza 75 kg

50 pz/conf.



Staffa acustica universale

Con attacco femmina M6.

Cod. Articolo: 207491

50 pz/conf.



Staffa acustica universale

Con vite M6.

Cod. Articolo: 207494

50 pz/conf.

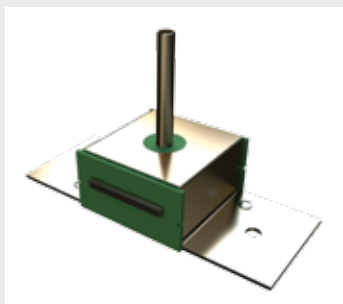



Gancio acustico per profilo

Gancio acustico per profilo C Plus 60/27

Cod. Articolo: 207496 - Resistenza 30 kg

Cod. Articolo: 207497 - Resistenza 75 kg

30 pz/conf.



Accessori anticorrosione

Knauf pone grande attenzione alla qualità dei suoi accessori, che sono tutti realizzati in acciaio zincato DX51D +Z200 secondo la norma UNI EN 1419. L'utilizzo dei sistemi a secco in alcuni ambienti, come ad esempio quelli caratterizzati da umidità o da altri elementi potenzialmente corrosivi, richiede la scelta di materiali di base e di accessori appositamente studiati per avere una particolare resistenza.



Distanziatore universale

Distanziatore universale 0-12 cm.
Categoria C5 per C 60/27.

Cod. Articolo: 470298



Pendino Nonius

Pendino Nonius Lunghezza 390 mm.
Categoria C5 per C 60/27.

Cod. Articolo: 251426



Gancio dritto Nonius

Categoria C5 per C 60/27.

Cod. Articolo: 251403 - C5

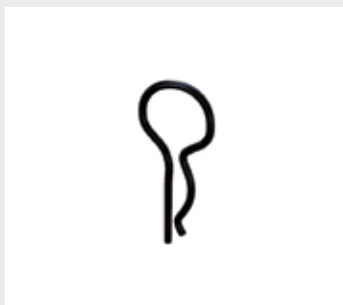

Coppiglio Nonius

Categoria C5 per C 60/27.

Cod. Articolo: 251441 - C5

Giunto lineare 60/27

Categoria C5 per C 60/27.

Cod. Articolo: 180222





Viti auto perforanti e fissaggi

Ad ogni lastra la sua vite! La gamma di lastre Knauf comprende soluzioni di diversa consistenza e composizione, dalla lastra GKB, alla Diamant[®], fino alla lastra Aquapanel[®] per internodi esterni. Per ottenere un fissaggio ottimale, che non danneggi la lastra e resista nel tempo, vanno utilizzate le viti e i tasselli indicati nelle schede tecniche e consigliati dal rivenditore: è importante garantire anche nella scelta delle viti la coerenza con il sistema costruttivo prescelto.

Vite V.R. punta chiodo

Vite autofilettante, in acciaio fosfatato a testa svasata piana con filettatura a passo fine, punta chiodo "HS".

Cod. Articolo: 58628 - Ø 3,5x25 mm

Cod. Articolo: 58629 - Ø 3,5x35 mm

Cod. Articolo: 58630 - Ø 3,5x45 mm

Cod. Articolo: 58631 - Ø 3,5x55 mm



Vite V.R. punta chiodo small

Cod. Articolo: 55785 - Ø 3,5x25 mm

Cod. Articolo: 55786 - Ø 3,5x35 mm

Cod. Articolo: 55787 - Ø 3,5x45 mm



Vite 212 punta chiodo

Vite autofilettante, in acciaio fosfatato a testa svasata piana con filettatura a passo fine, punta chiodo "HS".

Cod. Articolo: 3504 - Ø 3,9x25 mm

Cod. Articolo: 3505 - Ø 3,9x35 mm

Cod. Articolo: 3506 - Ø 3,9x45 mm

Cod. Articolo: 9588 - Ø 3,9x55 mm

Cod. Articolo: 5398 - Ø 4,2x70 mm

Cod. Articolo: 9879 - Ø 4,8x90 mm



Vite 221 punta Teks

Vite autofilettante, in acciaio fosfatato a testa svasata piana con filettatura a passo fine, punta TEKS per lamierie di spessore maggiore di 8/10 mm.

Cod. Articolo: 3508 - Ø 3,5x25 mm

Cod. Articolo: 3509 - Ø 3,5x35 mm

Cod. Articolo: 3510 - Ø 3,5x45 mm





Vite finta rondella

Vite per il fissaggio di lamiera su lamiera con spessore max 2 mm. Punta chiodo, auto perforante in acciaio zincato.

Cod. Articolo: 58641 - 4,2x12,7 mm



Vite finta rondella

Vite per il fissaggio di lamiera su lamiera con spessore max 2 mm. Punta Teks, auto perforante in acciaio zincato.

Cod. Articolo: 58551 - 4,2x12,7 mm



Viti Vidiwall

Viti speciali per fissaggio lastra Vidiwall su montanti in legno.

Cod. Articolo: 6937 - 30 mm

Cod. Articolo: 6938 - 45 mm



Viti Vidiwall

Viti speciali per fissaggio lastra Vidiwall su montanti in lamiera.

Cod. Articolo: 254754 - 25 mm

Cod. Articolo: 254756 - 40 mm

Viti Diamant

Viti XTN 23 per lastre Diamant®.

Cod. Articolo: 216603 - 23 mm



Viti Diamant

Viti XTN 38 per lastre Diamant®.

Cod. Articolo: 216606 - 38 mm



Viti Diamant

Viti HGP 55 per lastre Diamant®.

Cod. Articolo: 54404 - 55 mm



Viti lastre forate Cleaneo

Viti SN 30 per lastre forate Cleaneo.

Cod. Articolo: 3503 - 30 mm





Viti Thermoboard

Viti TB 23, punta teks per lastre forate Thermoboard Cleaneo.

Cod. Articolo: 46839



Tassello universale in nylon

Tassello per tutte le superfici senza vite.

Cod. Articolo: 473880 - Ø 8x40 mm



Tassello universale in nylon

Tassello per tutte le superfici con vite.

Cod. Articolo: 473871 - Ø 6x30 mm

Cod. Articolo: 473874 - Ø 8x40 mm



Tassello a percussione testa piana bombata

Sistema a percussione su muratura piena, corredato di vite premontata a chiodo, in acciaio con zincatura.

Cod. Articolo: 474656 - Ø 5x27 mm

Cod. Articolo: 474658 - Ø 6x30 mm

Cod. Articolo: 474659 - Ø 6x37 mm

Cod. Articolo: 474661 - Ø 6x60 mm

Cod. Articolo: 474662 - Ø 6x80 mm

Tassello a percussione

Sistema a percussione su muratura piena, corredato di vite premontata a chiodo, in acciaio con zincatura.

Cod. Articolo: 64996 - Ø 6x40 mm

Cod. Articolo: 64997 - Ø 6x60 mm

Cod. Articolo: 64998 - Ø 8x80 mm

Cod. Articolo: 64999 - Ø 8x100 mm



Tassello a espansione

Tassello da muratura vuota o piena.

Cod. Articolo: 474654 - Ø 6x30 mm



Tassello a espansione

Tassello da muratura vuota o piena con vite a testa svasata.

Cod. Articolo: 473881 - Ø 6x30 mm

Cod. Articolo: 473884 - Ø 8x40 mm

Cod. Articolo: 473886 - Ø 10x50 mm



Tassello metallico

Tassello metallico da utilizzare solo su cemento armato, con chiodo.

Cod. Articolo: 65011 - Ø 6x40 mm

Cod. Articolo: 65012 - Ø 6x50 mm





Tassello in acciaio zincato

Da usare esclusivamente su cemento armato. Con dado a rondella.

Cod. Articolo: 65015 - M8x80 mm



Tassello in acciaio zincato

Da usare esclusivamente su cemento armato. Con occhiolo.

Cod. Articolo: 65018 - Con occhiolo M6x63 mm



Tassello metallico per Fireboard

Tassello da muratura vuota o piena in acciaio con vite T.S.C. taglio combinato

Cod. Articolo: 102556 - Con vite TSC - Ø 8x40 mm



Tassello di metallo per Fireboard

Tassello da muratura vuota o piena in acciaio con vite T.S.C. taglio combinato.

Cod. Articolo: 102556 con vite TSC Ø 9x50 mm

Novità

Tassello a espansione per carichi pesanti

Fissaggio su mattoni vuoti, calcestruzzo, mattone pieno. Con occhiello chiuso.

Cod. Articolo: 474652 - Ø 12x60 mm



Tassello a espansione per carichi pesanti

Fissaggio su mattoni vuoti, calcestruzzo, mattone pieno. Con vite.

Cod. Articolo: 474646 - Ø 12x60 mm



Tassello universale per lastre gesso rivestito

Fissaggio carichi pesanti su gesso rivestito.

Cod. Articolo: 131376 - Ø 12x60 mm



Tassello ad espansione con dado in acciaio

Tassello in nylon con dado in acciaio.

Cod. Articolo: 477091 - Ø 9 mm





Tassello in nylon

Viti per il fissaggio di carichi leggeri (5 kg) su gesso rivestito, con filettatura a passo largo. Per pareti vuote con gancio.
Per lastre di spessore 12,5 mm.

Cod. Articolo: 58594



Tassello in nylon

Viti per il fissaggio di carichi leggeri (5 kg) su gesso rivestito, con filettatura a passo largo. Per pareti vuote con vite.
Per lastre di spessore 12,5 mm.

Cod. Articolo: 65025



Tassello metallico per carichi pesanti

Tassello metallico ad espansione per il fissaggio di carichi pesanti su gesso rivestito.

Cod. Articolo: 58642 - MOLLY M5 lastre spessore 12,5 mm

Cod. Articolo: 58645 - MOLLY M5 lastre spessore 25 mm

Cod. Articolo: 58643 - MOLLY M6 lastre spessore 12,5 mm

Cod. Articolo: 58646 - MOLLY M6 lastre spessore 25 mm

Cod. Articolo: 65023 - MOLLY M6 lastre spessore 38-50 mm



Tassello autopercorante

Tassello autopercorante in materiale plastico per fissaggio di carichi contenuti su gesso rivestito.

Cod. Articolo: 65024

Ancora a farfalla

Ancora a farfalla con gancio, in acciaio, per fissaggio su mattoni vuoti.

Cod. Articolo: 65021 - M5x80 mm



Ancora a farfalla

Ancora a farfalla dritta, in acciaio, con gancio per fissaggio su mattoni vuoti.

Cod. Articolo: 65022 - Dritta M5x80 mm



Ancora a farfalla

Ancora a farfalla con occhiolo chiuso, in acciaio, per fissaggio su mattoni vuoti.

Cod. Articolo: 72701 - M5x80 mm



Tassello per fissaggio nei travetti per antisfondellamento

Tassello a percussione M6, in acciaio zincato bianco, a percorso controllato certificato ETA (controsoffitto in aderenza D111 o ribassato D112)

Cod. Articolo: 209167





Vite TE per tassello a percussione per antisfondellamento

Vite TE 8,8 TF - UNI 5739 ZN B.
(controsoffitto in aderenza D111 o ribassato D112)

Cod. Articolo: 231330 - Ø 6x35 mm

Cod. Articolo: 209175 - Ø 6x70 mm

Cod. Articolo: 209173 - Ø 6x100 mm



Utensile d'espansione

Per tassello W-ED/S M6.

Cod. Articolo: 209177



Cleaneo® Cap

Sistema di fissaggio per lastre forate viti escluse.

Cod. Articolo: 248102 - 10R

Cod. Articolo: 248103 - 12R



Accessori per stuccatura e sigillanti

La qualità di un lavoro bene eseguito passa anche attraverso la scelta di particolari come i nastri, i paraspigoli e i sigillanti. Il catalogo Knauf offre una vasta proposta di accessori in questo ambito, da scegliere sulla base delle proprie abitudini nella lavorazione e delle esigenze specifiche della struttura e del prodotto: nastro in rete, microforato, in fibra di vetro, paraspigoli flessibili e in alluminio, nastri mono e biadesivi per l'isolamento acustico.



Nastro in rete

Nastro in fibra di vetro Top Quality con trama ed ordito ed ottima adesività per coprigiunto. Disponibile in rotoli da 20 e 90 m. Grammatatura non inferiore a 60 gr/m².

Cod. Articolo: 5403 - 20 m

Cod. Articolo: 5404 - 90 m



Nastro microforato

Rotolo di nastro in carta microforata per armare i giunti realizzati con stucchi per lastre in gesso rivestito Knauf. Ideale per eseguire giunti ad elevata resistenza e stabilità. Disponibile in rotoli da 23 - 75 e 150 m.

Cod. Articolo: 3695 - 23 m

Cod. Articolo: 3696 - 75 m

Cod. Articolo: 3697 - 150 m



Nastro microforato Kurt

Nastro microforato per coprigiunti. Disponibile in rotoli da 25 e 75 m.

Cod. Articolo: 99381 - 25 m

Cod. Articolo: 99382 - 75 m



Nastro in fibra di vetro

Nastro realizzato in feltro di fibre di vetro corte, specifico per l'armatura dei giunti delle Lastre Fireboard®. Disponibile in rotolo da 25 m.

Cod. Articolo: 3698 - 25 m

Trennfix®

Nastro per metà adesivo per stuccature di precisione in angolo tra gesso rivestito e muratura. Disponibile in rotolo da 50 m.

Cod. Articolo: 57871 - 50 m



Flachendichtband

Nastro adesivo impermeabilizzante per Lastre Knauf. Da impiegarsi negli angoli e nelle congiunzioni in abbinamento al Flachendicht.

Cod. Articolo: 5356 - 10 m



Paraspigolo Aluzink

Adatto per rifinire il bordo su superfici curve. Materiale PVC + carta.

Cod. Articolo: 3690 - 30 m



Paraspigolo Ultraflex

Paraspigolo ad angolo variabile in materiale plastico antiurto. Rivestito in carta per una maggiore adesione con lo stucco.

Cod. Articolo: 58732 - 30,5 m





Paraspigoli Ultrabull e Ultra-L

Sagomato ad angolo arrotondato in materiale plastico compatibile con gli stucchi Knauf, fornito a strisce di 2600 mm e adatto per creare spigoli arrotondati. Verniciabile.

Cod. Articolo: 58724 - Ultrabull 2,6 m

Sagomato a L in materiale plastico compatibile con gli stucchi Knauf, fornito a strisce di 3050 mm, adatto per creare spigoli ad angolo retto. Verniciabile.

Cod. Articolo: 58729 - Ultra-L 3,05 m



Copribordo in acciaio zincato

Copribordo in acciaio zincato DX 51D+Z200, di spessore 0,6 mm e dimensioni 23x13 mm.

Cod. Articolo: 3681 - 2,75 m



Nastro monoadesivo

Nastri di guarnizione nelle varie dimensioni delle orditure metalliche, indispensabili per garantire elevate prestazioni di isolamento acustico di pareti e contropareti Knauf. Disponibile in rotoli da 30 m e spessore 4 mm.

Cod. Articolo: 174488 - 30x30000 mm

Cod. Articolo: 174487 - 50x30000 mm

Cod. Articolo: 174486 - 70x30000 mm

Cod. Articolo: 174482 - 95x30000 mm



Nastro biadesivo

Nastri di guarnizione nelle varie dimensioni delle orditure metalliche, indispensabili per garantire elevate prestazioni di isolamento acustico di pareti e contropareti Knauf. Disponibile in rotoli da 20 m e spessore 4 mm.

Cod. Articolo: 174476 - 30x20000 mm

Cod. Articolo: 174479 - 50x20000 mm

Cod. Articolo: 174478 - 75x20000 mm

Cod. Articolo: 174480 - 100x20000 mm

Nastro butilico biadesivo

Con rete di rinforzo. Spessore 3,0 mm.

Cod. Articolo: 201794 - 3x60 5MTL

Cod. Articolo: 201796 - 3x80 5MTL

Cod. Articolo: 201797 - 3x100 5MTL



Sigillante acustico

Sigillante acustico Knauf, elasticità permanente (trennwandkitt). Cartucce da 550 cc.

Cod. Articolo: 3461

Pistola per sigillante acustico, cartucce da 550 cc.

Cod. Articolo: 4657



Sigillante silicone

Cod. Articolo: 58627 - Universale puro trasparente 310 ml

A base di resine acriliche in dispersione acquosa, consistenza pastosa, tixotropico. Tempo di lisciatura di 20 minuti. Resistente alle intemperie, all'acqua, ai raggi U.V. e all'invecchiamento.

Cod. Articolo: 5874 - Acrilico bianco 310 ml



Schiuma poliuretana

Cartucce da 750 ml.

Cod. Articolo: 62037



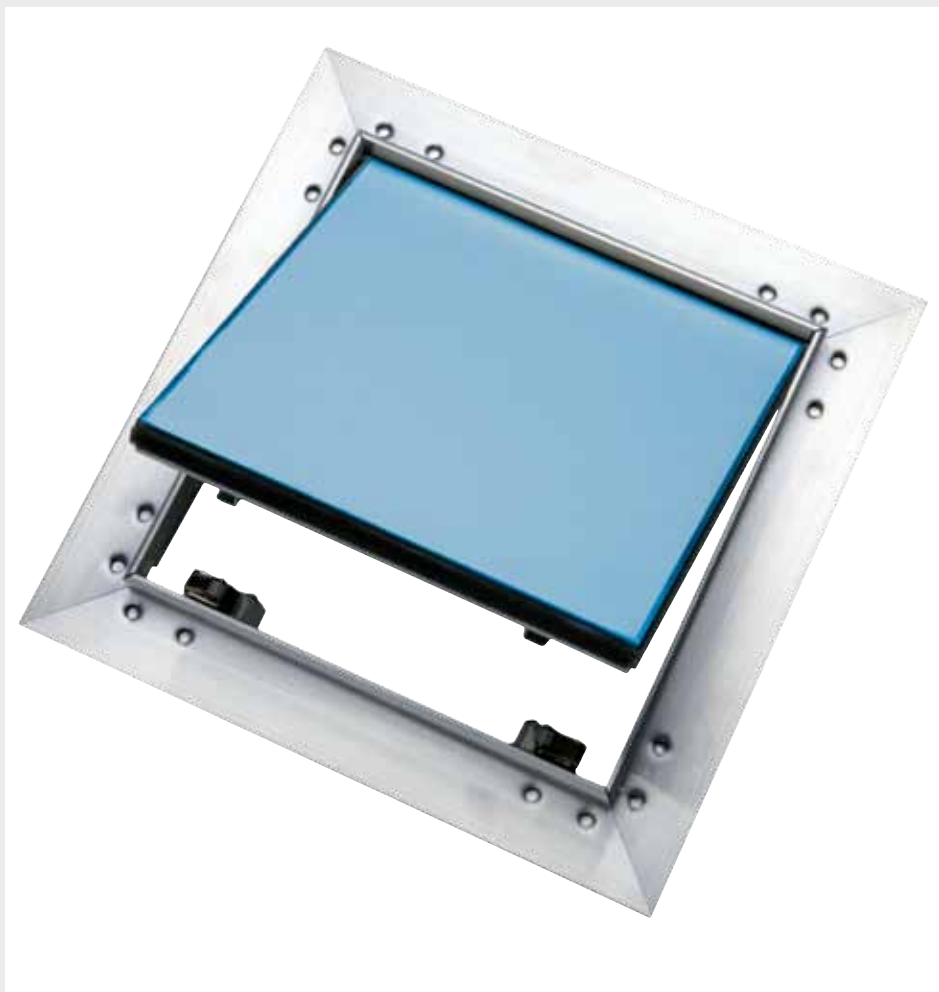

Botole di ispezione

Nella moderna edilizia, l'utilizzo di soluzioni a secco per realizzare pareti e soffitti permette di collocare agevolmente gli impianti e di occultarli con le lastre in cartongesso. L'accesso ai punti chiave dei sistemi tecnologici è garantito dalle botole di ispezione, disponibili in gran numero per poter scegliere tra diverse misure e dimensioni, modalità di apertura, tipologia del materiale della lastra e livello di resistenza al fuoco.

Botola Open

Botola di ispezione Open da soffitto e parete con idrolastra GKI (H) spessore 12,5 mm.

Cod. Articolo: 154872 - 200x200 mm

Cod. Articolo: 154873 - 300x300 mm

Cod. Articolo: 154874 - 400x400 mm

Cod. Articolo: 154875 - 500x500 mm

Cod. Articolo: 154876 - 600x600 mm



Botola Cliky® 2 rettangolare

Botola da soffitto e da parete con idrolastra GKI (H) spessore 12,5 mm.

Cod. Articolo: 477532 - 200x400 mm

Cod. Articolo: 477531 - 200x600 mm

Cod. Articolo: 477533 - 300x500 mm

Cod. Articolo: 477534 - 200x700 mm

Cod. Articolo: 477535 - 400x600 mm

Cod. Articolo: 477536 - 400x800 mm



Botola Cliky® 2 a misura

Botola da soffitto e da parete con idrolastra GKI (H) spessore 12,5 mm
e dimensione a scelta.

Cod. Articolo: 231068



Botola Cliky® 2

Botola da soffitto e parete con idrolastra GKI (H) spessore 12,5 mm.

Cod. Articolo: 231066 - 200x200 mm

Cod. Articolo: 231063 - 300x300 mm

Cod. Articolo: 231064 - 400x400 mm

Cod. Articolo: 231065 - 500x500 mm

Cod. Articolo: 231067 - 600x600 mm





Botola Cliky® 2 con lastra Aquapanel®

Botola di ispezione da esterno con lastra Aquapanel® spessore 20 mm.

Cod. Articolo: 479096 - 300x300 mm

Cod. Articolo: 479097 - 400x400 mm

Cod. Articolo: 479098 - 600x600 mm

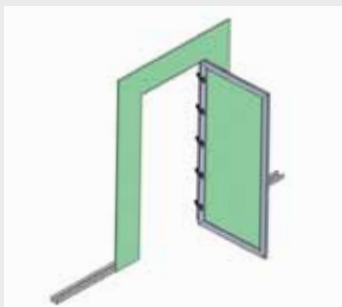

Botola Cliky® apertura tipo porta

Botola di ispezione con idrolastra GKI (H) spessore 12,5 mm.

Minimo da 300x600 mm - Massimo a 900x2100 mm.

Cod. Articolo: 479099

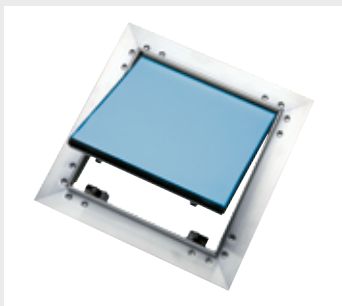

Botola Revo

Botola di ispezione da soffitto e parete con lastra Diamant spessore 12,5 mm.

Cod. Articolo: 81522 - 200x200 mm

Cod. Articolo: 81524 - 300x300 mm

Cod. Articolo: 81525 - 400x400 mm

Cod. Articolo: 81526 - 500x500 mm

Cod. Articolo: 81527 - 600x600 mm



Botola Revo Gz

Botola di ispezione da soffitto e parete con lastra Diamant con guarnizione spessore 12,5 mm.

Cod. Articolo: 129977 - 200x200 mm

Cod. Articolo: 129973 - 300x300 mm

Cod. Articolo: 129974 - 400x400 mm

Cod. Articolo: 129975 - 500x500 mm

Cod. Articolo: 129976 - 600x600 mm

Cod. Articolo: 111867 - 900x900 mm

Cod. Articolo: 111871 - 1200x1200 mm

Botola Revo Gz

Botola di ispezione da soffitto e parete con lastra Diamant con guarnizione spessore 18 mm con spessore di riduzione a 15 mm.

- Cod. Articolo: 111881 - 200x200 mm
- Cod. Articolo: 111882 - 300x300 mm
- Cod. Articolo: 111883 - 400x400 mm
- Cod. Articolo: 111884 - 500x500 mm
- Cod. Articolo: 111885 - 600x600 mm
- Cod. Articolo: 111889 - 900x900 mm
- Cod. Articolo: 111893 - 1200x1200 mm



Botola Revo Gz

Botola di ispezione da soffitto e parete con lastra Diamant con guarnizione spessore 2x12,5 mm.

- Cod. Articolo: 96354 - 200x200 mm
- Cod. Articolo: 96356 - 300x300 mm
- Cod. Articolo: 96357 - 400x400 mm
- Cod. Articolo: 96358 - 500x500 mm
- Cod. Articolo: 96359 - 600x600 mm
- Cod. Articolo: 111904 - 900x900 mm
- Cod. Articolo: 111907 - 1200x1200 mm



Botola di ispezione da parete EI 120

Botola di ispezione da parete con resistenza al fuoco EI 120 cert. 298626/3462FR.

- Cod. Articolo: 77901 - Botola REI per parete con lastra GKFI spessore 2x12,5 400x400 mm
- Cod. Articolo: 77907 - Botola REI per parete con lastra GKFI spessore 2x12,5 400x400 mm

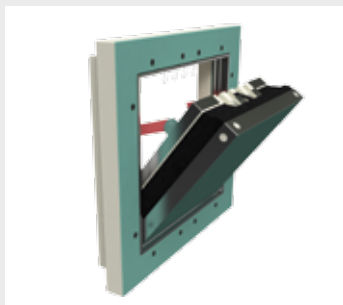

Botola di ispezione per setto autoportante EI 60

Botola di ispezione da parete con resistenza al fuoco EI 60. Cert. 7233/06.
Botola El parete Fireboard.

- Cod. Articolo: 154955 - Spessore 2x15 300x300 mm
- Cod. Articolo: 154957 - Spessore 2x15 400x400 mm
- Cod. Articolo: 154956 - Spessore 2x15 500x500 mm
- Cod. Articolo: 154958 - Spessore 2x15 600x600 mm

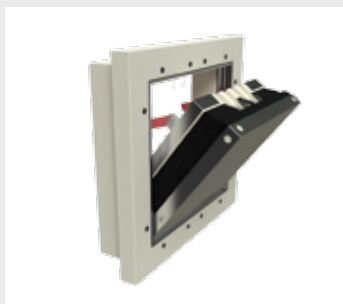

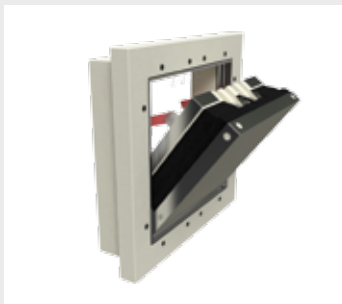

Botola di ispezione per setto autoportante EI 90

Botola di ispezione da parete con resistenza al fuoco EI 90.
Botola EI parete Fireboard.

Cod. Articolo: 154576 - Cert. 7234/06 - Spessore 3x15 300x300 mm
Cod. Articolo: 154577 - Cert. 7234/06 - Spessore 3x15 400x400 mm
Cod. Articolo: 154578 - Cert. 7234/06 - Spessore 3x15 500x500 mm
Cod. Articolo: 154579 - Cert. 7234/06 - Spessore 3x15 600x600 mm
Cod. Articolo: 111930 - cert. 16 PB 3683-9984 - 464x464 mm
Cod. Articolo: 111931 - cert. 16 PB 3683-9984 - 464x964 mm
Cod. Articolo: 111932 - cert. 16 PB 3683-9984 - 964x464 mm

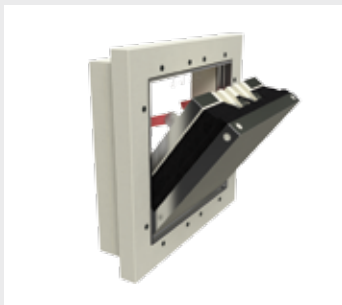

Botola di ispezione per setto autoportante EI 120

Botola di ispezione da parete con resistenza al fuoco EI 120. Cert. 7235/06 APPLUS.
Botola EI parete Fireboard.

Cod. Articolo: 87408 - Spessore 2x25 430x430 mm - Luce netta 330x300 mm
Cod. Articolo: 87409 - Spessore 2x25 575x575 mm - Luce netta 445x445 mm

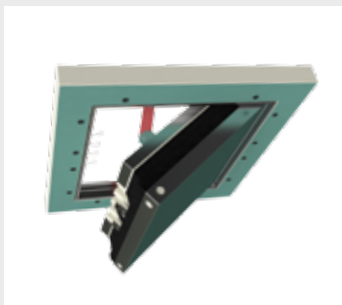

Botola di ispezione da soffitto REI 60

Botola di ispezione da soffitto con resistenza al fuoco REI 60, cert. 301817/3499FR.
Botola REI parete Fireboard.

Cod. Articolo: 154554 - 400x400 mm
Cod. Articolo: 154556 - 600x600 mm



Botola di ispezione da soffitto EI 60

Botola di ispezione da soffitto con resistenza al fuoco EI 60, cert. 06/32301547.
Botola EI parete GKF.

Cod. Articolo: 154561 - Spessore 2x15 300x300 mm
Cod. Articolo: 154562 - Spessore 2x15 400x400 mm
Cod. Articolo: 154563 - Spessore 2x15 500x500 mm
Cod. Articolo: 154564 - Spessore 2x15 600x600 mm

Botola di ispezione da soffitto EI 120

Botola di ispezione da soffitto con resistenza al fuoco EI 120, cert. 06/32301737-2.

Cod. Articolo: 154565 - Spessore 2x25 300x300 mm

Cod. Articolo: 154566 - Spessore 2x25 400x400 mm

Cod. Articolo: 154567 - Spessore 2x25 500x500 mm

Cod. Articolo: 154568 - Spessore 2x25 600x600 mm



Botola di ispezione per controsoffitto autoportante EI 90

Botola di ispezione da soffitto con resistenza al fuoco EI 90.

Cert. K-3226/979/09-MPABS.

Cod. Articolo: 146390 - K219 spessore 2x20 439x619 mm

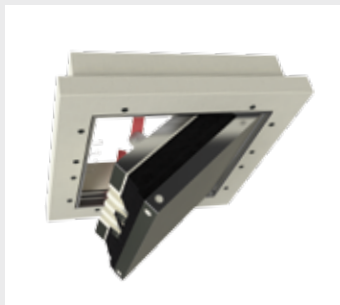



Telai porta a scomparsa

Un sistema parete completo, "chiavi in mano", può includere anche la realizzazione delle strutture per i varchi. Knauf ha progettato un sistema apposito, studiato per integrare perfettamente una porta scorrevole con una parete costruita a secco, grazie ad elementi che concordano per materiali e misure. La gamma include una serie di appositi kit, composti da telai e accessori che si montano agevolmente.

Telaio per porte scorrevoli

Telaio per porte scorrevoli con profilo guida U 75 mm. Montaggio Facilitato, totalmente ad incastro. Non necessita di alcun utensile.

Cod. Articolo: 80892 - 2100x600 mm

Cod. Articolo: 80893 - 2100x700 mm

Cod. Articolo: 80894 - 2100x800 mm

Cod. Articolo: 80895 - 2100x900 mm

Cod. Articolo: 80896 - 2100x1000 mm



Kit di montaggio in acciaio zincato per pareti Knauf W111 e W112

Cod. Articolo: 41028 - Telaio porta Knauf KT 75, profilo guida U 75 mm. 2100x1000 mm

Cod. Articolo: 41030 - Telaio porta Knauf KT 100, profilo guida U 100 mm. 2100x1000 mm

Cod. Articolo: 41025 - Ricambio carrello anta singola SERIE 2°. Pannello peso max 80 kg

Cod. Articolo: 58734 - Ricambio spazzolino, parapolvere nero

Cod. Articolo: 41023 - Kit apertura simultanea per anta doppia. Luce di passaggio max 2000 mm



KT fast

Telaio porta in kit di montaggio con binario telescopico.

Cod. Articolo: 263802 - 2100x1000 mm



Telaio porta dB

Telaio porta preassemblato con potere fono isolante che consente un abbattimento acustico di 43 dB.

Cod. Articolo: 263728 - 600x2100

Cod. Articolo: 263727 - 700x2100

Cod. Articolo: 263726 - 800x2100

Cod. Articolo: 263725 - 900x2100

Cod. Articolo: 263724 - 1000x2100





KT 75 + Klose

Telaio per porte scorrevoli in kit profilo guida U 75 mm (con sistema di chiusura automatico).

Cod. Articolo: 100353 - 2100x1000 mm



KT 100 + Klose

Telaio per porte scorrevoli in kit profilo guida U 100 mm (con sistema di chiusura automatico).

Cod. Articolo: 100355 - 2100x1000 mm



Kompatto Klose

Telaio per porte scorrevoli a misura (con sistema di chiusura automatico).

Cod. Articolo: 96376 - 2100x600 mm

Cod. Articolo: 96377 - 2100x700 mm

Cod. Articolo: 96378 - 2100x800 mm

Cod. Articolo: 96379 - 2100x900 mm

Cod. Articolo: 96380 - 2100x1000 mm



Kit di giunzione Knauf

Cod. Articolo: 513429

Novità



Vetrare prefabbricate Knauf KV

Nell'ottica di offrire tutte le soluzioni integrabili con i sistemi a secco, Knauf ha realizzato il sistema KV ABS, un kit completo per l'installazione di vetrare. I kit per vetrare Knauf sono facili da montare, hanno un elevato potere fonoisolante, possono supportare un vetro centrale standard, singolo o doppio. Dotati anche di foro per oblò e passacarte, i kit per vetrare Knauf sono disponibili in diverse misure e colori e, alla fine del periodo d'uso, possono essere smontati e riutilizzati.



Kit di montaggio per pareti Knauf W111 e W112

TELAIO BIANCO con Vetro Visarm 6/7 antinfortunistico.

Misura Monoblocco 995x995 mm.

Misura Foro 1000x1000 mm.

Misura Vetrata Finita 1050x1050 mm.

Cod. Articolo: 235891



Kit di montaggio per pareti Knauf W111 e W112

TELAIO BIANCO con Vetro Visarm 6/7 antinfortunistico.

Misura Monoblocco 995x1495 mm.

Misura Foro 1000x1500 mm.

Misura Vetrata Finita 1050x1550 mm.

Cod. Articolo: 235892



Kit di montaggio per pareti Knauf W111 e W112

TELAIO BIANCO con Vetro Visarm 6/7 antinfortunistico.

Misura Monoblocco 995x1995 mm.

Misura Foro 1000x2000 mm.

Misura Vetrata Finita 1050x2050 mm.

Cod. Articolo: 235893



Vetrare Knauf KV Abs a misura

Vetrare KV Abs misure a richiesta, possibilità di inserire vetro scorrevole paralito, vano passacarte. Colore a scelta.

Cod. Articolo: 71654



Accessori idrosanitari

La realizzazione di stanze da bagno con i sistemi a secco implica l'utilizzo di appositi sostegni per i sanitari, un'esigenza che si manifesta in ogni parte dell'abitazione dove sia necessario provvedere all'installazione sospesa di elementi d'arredo o impiantistici. I supporti Knauf sono caratterizzati da soluzioni in kit completi, progettati per integrarsi perfettamente con le strutture a secco, semplificare le connessioni agli impianti e garantire la necessaria portata e resistenza.



MT300 supporto WC sospeso

Telaio zincato regolabile, preassemblato, completo di collare per lo scarico e sostegno tubo di cacciata. Consente la regolazione dell'altezza. La portata sul sanitario sospeso è fino a 400 Kg. (Rif. Modalità di prova secondo norma UNI CERAB 8949 – Parte 2^a). Il sistema va completato con la traversa per cassetta di cacciata MT250.

Cod. Articolo: 58683



MT310 supporto bidet

Telaio di zinco regolabile, preassemblato, completo di raccordi in ottone e di collare di scarico. Consente la regolazione dell'altezza ed è applicabile su ogni tipo di orditura, sia in parete che controparete. La portata sul sanitario sospeso è fino a 400 kg. Rif. Modalità di prova secondo norma UNI CERAB 8949 – Parte 2^a).

Cod. Articolo: 58684



MT320 supporto lavabo

Telaio zincato regolabile, preassemblato, completo di raccorderia in ottone e collare per lo scarico. Si applica su orditure con interasse pari a 600 mm, grazie alle piastre regolabili di ancoraggio.

Cod. Articolo: 58685



MT 300 supporto WC sospeso universale per portatori di handicap

Telaio zincato, preassemblato, per pareti con doppio montante a C scatolato 75/100x50x0,6 mm, interasse 600 mm (a norma UNI 8949), completo di: curva tecnica di scarico WC Ø 90 sostegno tubo di cacciata; barre di fissaggio M 12 ad interasse regolabile 180-230 mm; altezza regolabile a +10 cm per disabili.

Cod. Articolo: 473846

Guarnizione per sanitari serie MT

Guarnizione in gomma MT270. Profilo Universale, sp. 5 mm densità 50 kg/mc; da interporre tra i sanitari ed il rivestimento. Necessario complemento per MT 300 e MT 310.

Cod. Articolo: 58702



Supporto orinatoio

Componente preassemblato in acciaio zincato dotato di:

- Flange laterali di fissaggio scorrevoli
- Tavola in multistrato S = 20 mm, 30x53 cm per installazione sanitario
- Raccordo flangiato in ottone 1/2" M-F, installato su sostegno regolabile
- Collare per curva di scarico Ø40 - Ø50

Cod. Articolo: 504489

Novità



Supporto wc sospeso predisposto per cassetta

Componente preassemblato in acciaio zincato dotato di:

- Profili verticali scorrevoli con basi di fissaggio a pavimento.
 - Barre M12 zincate ad interasse 18 o 23 cm
 - Collare regolabile per curva di cacciata Ø40 - Ø50
 - Collare regolabile per curva di scarico Ø90 - Ø110
- Profili verticali e traversa superiore regolabile per fissaggio cassetta di risciacquo

Cod. Articolo: 509145

Novità



MT330 supporto universale

Telaio regolabile in legno multistrato e piastre in acciaio zincato adatto per la sospensione di ogni genere di carico. Profilo C 50-75-100 - interasse 600 mm. Completo di tavola di legno multistrato H 20 cm e telaio in lamiera zincata. Resistenza al taglio: 200 kg.

Cod. Articolo: 58686





MT340 supporto universale

Telaio regolabile zincato preassemblato - profilo C 50-75-100 - interasse 600 mm.

Completo di tavola di legno multistrato H 40 cm e telaio in lamiera zincata.

Cod. Articolo: 58687



MT200 traversa di supporto soffione doccia regolabile

Preassemblato con profilo C 50 - 75 - 100 - interasse 600 mm. Completa di raccordo

e squadra in ottone M-F da 1/2", utilizzabile anche per produzioni singole.

Cod. Articolo: 58695



MT210 traversa di supporto miscelatore con profilo

Traversa per miscelatore interno alla parete, con profilo C 50-75-100 - interasse 600 mm, completa di raccordo dritto in ottone M-F da 1/2".

Cod. Articolo: 58696



MT220 traversa di supporto attacchi boiler

Traversa per miscelatore esterno alla parete, vasca, lavello, vascotto, con profilo C 50-75-100-interasse 600 mm. Completa di: raccordo squadra in ottone M-F da 1/2", selezionabile a misura per interassi inferiori.

Cod. Articolo: 58697

MT230 traversa di supporto attacchi lavatrice/lavastoviglie

Traversa per pareti con profilo C 50-75-100 interasse 600 mm. Completa di raccordo squadra in ottone M-F da 1/2" e raccordo sifone di scarico in PEHD Ø 40-50 con placca ABS bianca.

Cod. Articolo: 58698



MT240 traversa di supporto attacchi WC pavimento

Traversa per pareti con profilo C 50+50, C 75+75, C 100 - interasse 600 mm, selezionabile a misura per interassi inferiori. Completa di collare per curva di scarico regolabile Ø 90-110 e sostegno tubo di cacciata.

Cod. Articolo: 58699



MT250 traversa di supporto cassetta

Traversa di supporto di cassetta di risciaquo per pareti con profilo C 50+50, C 75+75, C 100 - interasse 600 mm, selezionabile a misura per interassi inferiori. Completo di asole regolabili per il fissaggio.

Cod. Articolo: 58700



MT260 traversa di supporto attacchi bidet pavimento

Per pareti con profili C50+, C75+75, C 100 interasse 600 mm selezionabile a misura per interassi inferiori. Completo di raccordo, squadra in ottone M-F da 1/2" e collare per curve di scarico, utilizzabile anche per lavabi incassati.

Cod. Articolo: 58701





MT280 mensola supporto top marmo

Telaio di zinco regolabile, preassemblato, completo di raccordi in ottone e di collare di scarico. Consente la regolazione dell'altezza del bidet ed è a prova di secondo no. Per pareti con profilo C 50+50, C 75, C 100 da fissare su doppio montante per supporto universale MT 330-340.

Cod. Articolo: 58688



MT290 traversa di sostegno collare scarico regolabile

Traversa per pareti con profilo C 50+50, C 75, C 100, interasse 600 mm, sezionabile a misura per interassi inferiori, completa di collare di scarico, vascotti e piani lavoro.

Cod. Articolo: 58703



Piastra di supporto

Piastra di supporto per carichi in genere, zincata, spessore 3,0 mm. Con boccola e bullone da 8 MA da fissare al rivestimento con n. 2 tasselli Molly.

Cod. Articolo: 58664



Piastra di supporto

Piastra di supporto per carichi pesanti, zincata, spessore 3,0 mm. Con boccola e bullone da 8 MA da fissare al rivestimento con n. 3 tasselli Molly.

Cod. Articolo: 58665

Mensola

Mensola, Ø 8, per corpi scaldanti, regolabile, zincata, con attacco a cavalletto.
Spessore 8 mm.

Cod. Articolo: 58669



Mensola

Mensola, Ø 8, per corpi scaldanti, regolabile, zincata, con attacco a rondino regolabile.
Spessore 8 mm.

Cod. Articolo: 58670



Supporto radiatori

Supporto universale per radiatori di alluminio e ghisa con regolazione di profondità da fissare al rivestimento con n. 3 tasselli Molly, spessore 3,0 mm.

Cod. Articolo: 58672 - Supporto universale radiatori alluminio/ghisa (6)





Accessori per impianti elettrici

Gli impianti elettrici montati nelle pareti a secco necessitano di accessori appositi per la collocazione sulla parte esterna di prese elettriche e scatole di derivazione elettriche o telefoniche. Forme, materiali e lavorazione degli accessori - sia installati in cavità che con sottostruttura - sono stati pensati per integrarsi con la parete e non danneggiare nell'installazione il lavoro finito, rispettando strettamente le normative tecniche in vigore.

Scatola elettrica Knauf

Scatola realizzata con materiale plastico autoestinguente conforme alla UL-94 V-2. Retro scatola con graffature atte al fissaggio della traversa a squadra baionetta C Plus 50/15. Per il montaggio della traversa si consigliano le squadrette indicate nel catalogo.

Cod. Articolo: 58711



Scatola modulare per 1-2 frutti

Scatola con grado di protezione IP 30. Diametro 67 mm con una profondità di 45,5 mm. Prefratture per ingresso tubi diametro 16 - 20 - 25 mm.

Cod. Articolo: 58715



Scatola modulare per 3 frutti

Scatola a 3 moduli con fissaggio tramite griffe metalliche azionate da viti a passo rapido. Dimensioni 113 x 67 mm con una profondità di 45,5 mm. Prefratture per ingresso tubi di diametro 16 - 20 - 25 mm.

Cod. Articolo: 58716



Scatola modulare per 4 frutti

Scatola a 4 moduli per tramezzature leggere Knauf. Fissaggio tramite griffe metalliche azionate da viti a passo rapido. Dimensioni: 138 x 67 mm, con una profondità di 45,5 mm. Prefratture per ingresso tubi di 16 - 20 - 25 mm.

Cod. Articolo: 58723





Scatola derivazione multifunzione

Scatola per tramezzature leggere realizzate con lastre in gesso rivestito Knauf che, abbinata al coperchio, permette di ottenere una scatola di derivazione IP 40 - gwt 850°C. Disponibile nella misura di 162 x 144 mm, profondità di 57 mm. Prefratture per ingresso tubi di diametro 20 - 25 - 32 mm.

Cod. Articolo: 58722



Scatola 6-7 frutti (120)

Scatola a 6/7 moduli con fissaggio tramite griffe metalliche azionate da viti a passo rapido. Dimensioni: 188 x 67 mm, con una profondità di 45,5 mm. Prefratture per ingresso tubi di 16 - 20 - 25 mm.

Cod. Articolo: 106828



Scatola multifunzione

Scatola per tramezzature leggere realizzate con lastre in gesso rivestito Knauf che, abbinata al coperchio, permette di ottenere una scatola di derivazione IP 40 ed abbinata al centralino permette di ottenere un centralino IP40 da 12 moduli DIN. Dimensione scatola di derivazione multifunzione: 250 x 155 mm, profondità di 73 mm. Prefratture per ingresso tubi di diametro 20 - 25 - 32 mm. Dimensioni centralino: 279 x 169 mm.

Cod. Articolo: 106829 - Distanziato 5 mm



Coperchio per scatola

Abbinato alla scatola multifunzione permette di ottenere una scatola di derivazione IP 40.

Cod. Articolo: 106830

Coperchio per scatola

Abbinato alla scatola multifunzione ed un centralino permette di realizzare un centralino IP40 da 12 moduli DIN.

Cod. Articolo: 106831



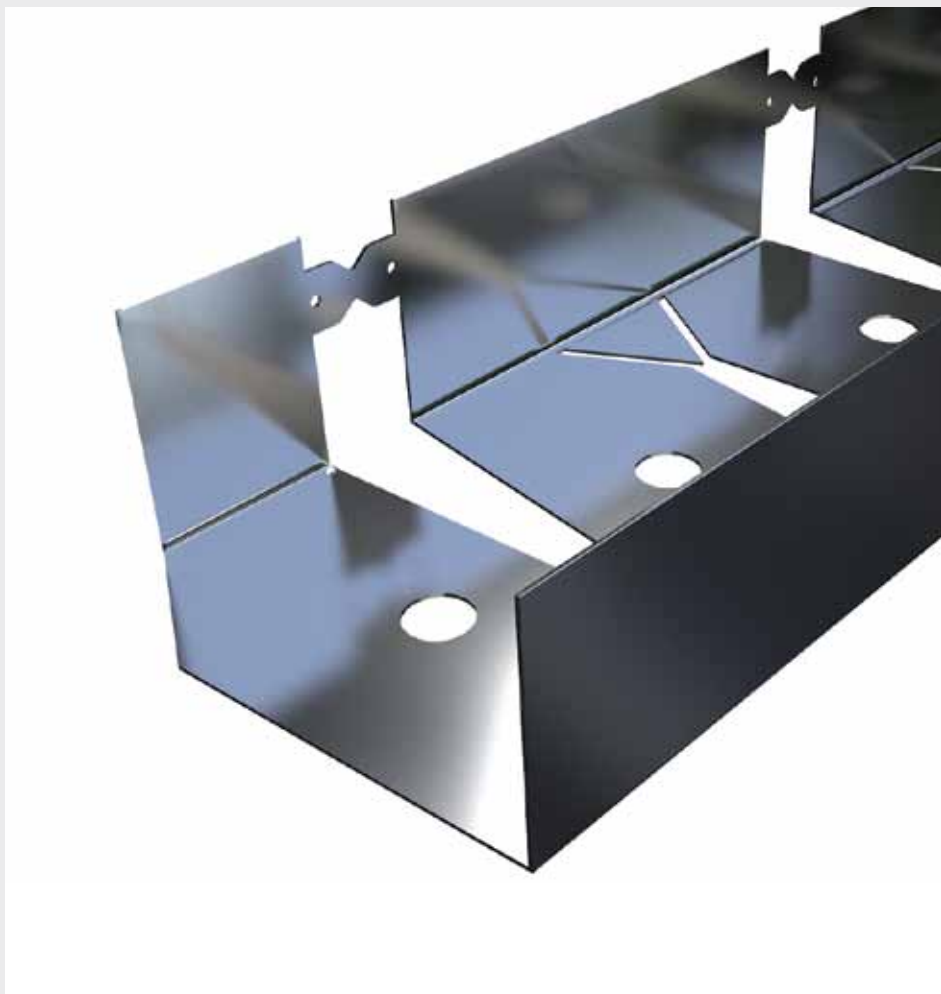

Accessori e Profili Knaufixy

L'elasticità delle lastre in cartongesso è esaltata dalla gamma di profili e accessori Knaufixy, una linea studiata appositamente per dare facile sostegno alle lastre e creare pareti e soffitti dalla forma originale. I profili Knaufixy sono orientabili su tutti e tre gli assi, sono sagomabili a mano e non richiedono l'uso di particolari sistemi di bloccaggio. Il catalogo è ricco di opzioni, da scegliere in base al materiale, alla posa e alla forma che si desidera realizzare.

Knaufixy-GK 30

Profilo guida a U curvabile 30/28. Spessore 0,6 mm. Larghezza 30 mm. 40 ml.

Cod. Articolo: 474323

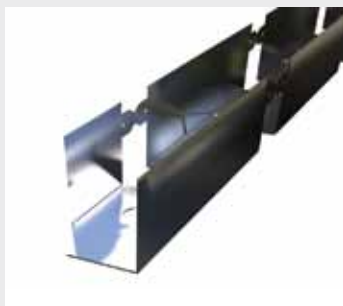

Knaufixy-GK 50

Profilo guida a U curvabile 50/36. Spessore 0,6 mm. Larghezza 50 mm. 20 ml.

Cod. Articolo: 474324

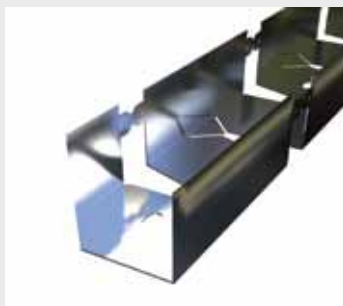

Knaufixy-GK 75

Profilo guida a U curvabile 75/36. Spessore 0,6 mm. Larghezza 75 mm. 20 ml.

Cod. Articolo: 474325

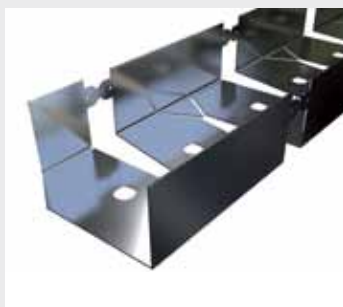

Knaufixy T-Plan

Profilo guida a T curvabile. Spessore 0,7 mm. Larghezza 50 mm. 20 ml.

Cod. Articolo: 474326 - ML 20,00





Knaufixy-GA 30

Profilo guida alettato curvabile 68/30/28. Spessore 0,6 mm. Larghezza 30 mm. 40 ml.

Cod. Articolo: 474320

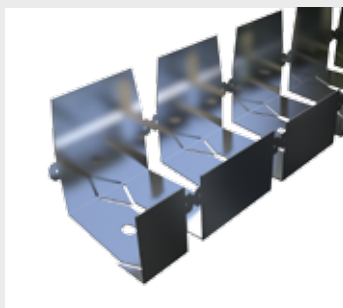

Knaufixy-GA 50

Profilo guida alettato curvabile 72/50/36. Spessore 0,6 mm. Larghezza 50 mm. 20 ml.

Cod. Articolo: 474322 - 50 ML 20,00



Knaufixy-L

Profilo angolare curvabile 35/35. Spessore 0,6 mm. Larghezza 35 mm.

Cod. Articolo: 474328



Knaufixy L2D

Profilo curvabile perimetrale con alette ad angolo variabile. Spessore 0,6 mm. Larghezza 40 mm.

Cod. Articolo: 60881

Profilo rigido per angoli variabili 105/40

Spessore 0,4 mm. Confezionamento: 2 guide a U da 50 ogni 10 pz. di profilo rigido.

Cod. Articolo: 59391

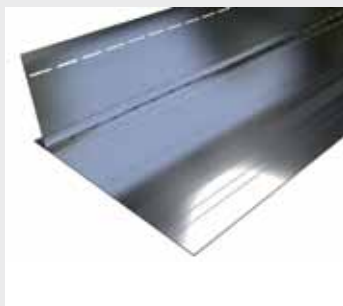

Prolunga PKT

Per profili Knaufixy T-Plan.

Cod. Articolo: 61301



Scatto AKS

Per profili Knaufixy T-Plan.

Giunzione e partenza T-Plan /per scatto 50x27 su T-Plan.

Cod. Articolo: 61302



Paraspigolo curvo

Paraspigolo curvo in PVC e carta.

Cod. Articolo: 73425 - 15 m



Packaging Orditure Knaufixy

Novità



Apertura della scatola

1



2



3



4





Linea ATTREZZI

Knauf è orgogliosa di presentare la nuova linea di attrezzi per costruire a secco, caratterizzata da valori di assoluta competitività: **Completezza**. Una gamma sempre più ampia e completa in tutte le tipologie di attrezzi; **Innovazione**. Una gamma sempre più avanzata, fatta di strumenti unici come il Segaccio a punta fine, che consente tagli particolarmente difficili e complessi o la Spatola inox che all'estremità del manico è dotata di una punta per viti a stella; **Qualità**. Una gamma di assoluta qualità in linea con la filosofia e l'offerta Knauf. Prodotti sicuri ed affidabili, conformi alle normative CEE, in grado di rappresentare un utile supporto al lavoro quotidiano degli applicatori. Una gamma che va a completare l'intero sistema Knauf per costruire a secco.

Indice **ATTREZZI**

Stuccatura e finitura	70
Lavorazioni lastre	78
Tracciamento e lavorazioni lastre	83
Tracciamento e lavorazione profili	85
Equipaggiamento e movimentazione	92



Stuccatura e finitura



Spatola americana flessibile

Flessibilità elevata, manico in gomma ultra resistente allo sporco e alle sollecitazioni.

Cod. Articolo: 59246 - 10 cm

Cod. Articolo: 59245 - 12 cm

Cod. Articolo: 59247 - 15 cm



Spatola inox

Spatola in acciaio inox con impugnatura in legno naturale. All'estremità del manico è dotata di una punta per viti a stella.

Cod. Articolo: 4689



Spatola americana inox

Spatola professionale per la stuccatura delle lastre, in acciaio inox e impugnatura in gomma con flessibilità elevata.

Cod. Articolo: 227211 - 10 cm

Cod. Articolo: 227210 - 12 cm

Cod. Articolo: 227209 - 15 cm



Spatola americana manico in legno

Spatola in acciaio con spessore di 0,6 mm e manico in legno.

Cod. Articolo: 59241 - 30x10 cm

Spatola americana manico in legno

Spatola in acciaio con spessore di 0,6 mm, manico in legno e bordo arrotondato.
Ideale per stuccare superfici curve.

Cod. Articolo: 59237 - Con angoli tondi 30x8 cm



Spatola americana in acciaio inox manico in legno

Cod. Articolo: 202 21 110 - 28x13 cm



Spatola americana in acciaio inox manico in gomma

Cod. Articolo: 227207 - 28x12 cm

Cod. Articolo: 227208 - 30x10 cm



Spatola americana in acciaio inox bordi smussati

Cod. Articolo: 474276 - 36x10 cm





Spatola americana inox dentata 28x12

Spatola americana in acciaio inox con lama dentata spessore 0,6 mm, manico in bicomponente misura 28x12 cm.

Cod. Articolo: 227203 - Dentatura 5x7 mm

Cod. Articolo: 227205 - Dentatura 6x8 mm

Cod. Articolo: 227204 - Dentatura 10x10 mm



Frattone inox cm 50x14

Frattone tipo svizzero con lama in acciaio inossidabile.

Cod. Articolo: 227202



Frattone inox con lama dentata cm 50x14

Frattone tipo svizzero con lama in acciaio inossidabile con dentatura 10x10 mm. Ideale per aquapanel e cappotto.

Cod. Articolo: 227201



Frattone inox modello lungo 48x12

Cod. Articolo: 474278

Cazzuola

In acciaio INOX e manico in gomma ideale in abbinamento alla cassetta porta stucco.

Cod. Articolo: 59239 - 60 mm

Cod. Articolo: 59240 - 70 mm



Cazzuola per colla cappotto 10 cm

Cazzuola in acciaio inox da 10 cm ideale per incollaggio lastre e posa cappotto.

Cod. Articolo: 227200



Spatola per angoli

In acciaio INOX, con manico in gomma ed ali laterali larghe.

Cod. Articolo: 4695

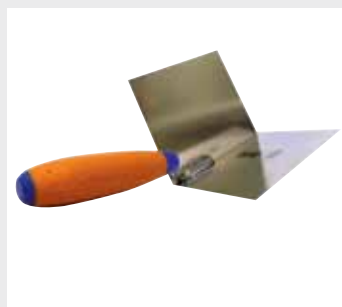

Spatola per spigoli

In acciaio INOX, con manico in legno.

Cod. Articolo: 4698





Tampone per smerigliare

In materiale plastico leggero e resistente agli urti. È rifinito con i blocca-carta in acciaio.

Cod. Articolo: 4700



Tampone in alluminio per smerigliare

Completamente in alluminio. Fornito con attacco tipo femmina standard.

Cod. Articolo: 4701



Manico in legno per tampone

Manico in legno con attacco maschio lunghezza 122 cm.

Cod. Articolo: 160808



Tela smeriglio

Presagomata e compatibile con entrambi i tamponi, grammatura 120.

Cod. Articolo: 4703

Kit levigatrice Knauf

Levigatrice professionale Knauf, il kit con funzione di aspirazione è composto da:
1 levigatore manuale; 1 tubo di aspirazione; 1 set tele smeriglio p.120.

Lunghezza tubo 4000 mm, Ø 20 mm

Cod. Articolo: 267586 - Kit completo

Cod. Articolo: 257172 - Ricambi tela grana 120



Attrezzo fissaggio parasigoli

Attrezzo per fissaggio parasigoli 31/31, fornito con l'apposito martello in gomma.

Cod. Articolo: 4659 - Attrezzo per fissaggio parasigoli

Cod. Articolo: 4660 - Ricambio coltelli



Secchio in PVC

Secchio in PVC da 10 litri, antiurto, con supporti per manico rinforzato.

Cod. Articolo: 470489



Miscelatore per stucchi

Miscelatore in acciaio per stucchi in polvere, facile da pulire.

Cod. Articolo: 4621





Miscelatore ad eliche

Miscelatore in metallo a doppia elica per la miscelazione di stucchi in pasta.

Cod. Articolo: 59183



Lavorazioni lastre



Lima a seghetto

Lima a seghetto con punta perforante, costituita da una lima tonda a spirale in acciaio da 6,5 Ø ed impugnatura ergonomica in plastica rigida. Lunghezza 24,5 cm.

Cod. Articolo: 4682



Seghetto a punta

Seghetto a punta provvisto di apposita dentatura in acciaio temprato, consente di effettuare tagli dritti e curvi. Lunghezza 16 cm.

Cod. Articolo: 4683



Segaccio

Segaccio adatto per il taglio di lastre Knauf accoppiate con materiali isolanti. Con lama in acciaio temprato ed impugnatura in plastica rigida antiurto. Lunghezza 40 cm.

Cod. Articolo: 59229



Segaccio a punta

Segaccio a punta fine che consente tagli particolarmente difficili e complessi.

Cod. Articolo: 59250

Rifilatrice

Rifilatrice tagliastre in acciaio, manico in legno e dischi da taglio diamantati.
Larghezza di taglio da 2 a 12 cm.

Cod. Articolo: 39309 - Tagliastre

Cod. Articolo: 39261 - Ricambi lame



Duo

Pialletta per lastre in ABS. Adatto sia per realizzare smussi che per rifinire il bordo tagliato della lastra.

Cod. Articolo: 79884 - Pialletta per lastre

Cod. Articolo: 102505 - Ricambio raspa

Cod. Articolo: 4628 - Ricambio lama

100 pz/conf.



Pialtella per lastre

Pialtella per lastre adatto per rifinire il bordo tagliato delle lastre. Dotato di cassa in alluminio. Lunghezza 25 cm.

Cod. Articolo: 4629

Cod. Articolo: 4630 - Ricambi lame 25 cm

10 pz/conf.



Pialtella angolare Kombi

Pialtella angolare Kombi in alluminio a base di appoggio in acciaio. Possibilità di realizzare smussi delle lastre a 45° o 22,5°, in funzione del tipo di stucco utilizzato.

Cod. Articolo: 10132

Cod. Articolo: 4628 - Ricambi lame

100 pz/conf.





Porta inserto per avvitatore

Con regolatore di profondità e doppio magnete.

Cod. Articolo: 160809



Frizione per trapano HK11

Trasforma un qualsiasi trapano elettrico in un efficace avvitatore. Non necessita di lubrificazione.

Cod. Articolo: 4673



Utensili a tazza

Set di diversi diametri per coprire qualsiasi esigenza. Sono in acciaio temprato con punta per foro di invito in acciaio HSS.

Cod. Articolo: 4685 - Ø 60, 67, 74

Cod. Articolo: 4686 - Ø 72, 80, 95

Cod. Articolo: 59230 - Ø 25, 32, 38, 45, 51, 57, 64



Pinza per tasselli

Utilizzata per la messa in opera di tasselli tipo "Molly".

Cod. Articolo: 59254

Squadra millimetrata

Dotata di inserti per cutter.

Cod. Articolo: 263732



Tagliastre

Consente il taglio delle lastre fino ad un massimo di 60 cm di lunghezza. Impugnatura in legno, struttura in metallo, braccetti e cuscinetti in acciaio.

Cod. Articolo: 4632

Cod. Articolo: 4628 - Ricambi lame

100 pz/conf.



Cartuccia per set e rulli lastre forate Knauf

Cod. Articolo: 4707 - Cartuccia

Rulli in metallo adatti per rimuovere lo stucco delle lastre. Da utilizzarsi esclusivamente in abbinamento con l'apposita impugnatura fornita a parte.

Cod. Articolo: 4718 - 6/18

Cod. Articolo: 4719 - 10/23

Cod. Articolo: 4720 - 12/25



Set montaggio per lastre forate Knauf

Il set comprende n. 2 piastre in acciaio per l'allineamento delle lastre.

Cod. Articolo: 83280 - 6/18

Cod. Articolo: 83281 - 8/18

Cod. Articolo: 83282 - 10/23

Cod. Articolo: 83283 - 12/25

Cod. Articolo: 83284 - 15/30

Cod. Articolo: 83285 - 8/12 /50

Cod. Articolo: 83286 - 12/20/66





Tracciamento e lavorazioni lastre

Cutter professionale

La lama ha sezione 25 x 0,7, il guidalame è in acciaio e l'impugnatura in gomma antiscivolo. Provvisto di magneti raccogli lame e bottone di bloccaggio.

Cod. Articolo: 59204

Cod. Articolo: 59205 - Ricambi lame



Cutter grande Knauf

Cod. Articolo: 470488



Cutter per Vidiwall

Cutter con lama speciale per il taglio delle lastre in gessofibra.

Cod. Articolo: 201095



Coltello a lametta

Coltello a lametta retrattile con cassa in metallo e lama intercambiabile.

Cod. Articolo: 4627

Cod. Articolo: 511125 - Ricambi lame

10 pz/conf.





Tracciamento e lavorazione profili

Distanziometro Knauf Laser Box

- Distanziometro a proiezione.
- Autolivello laser tascabile;
- Per interni (senza ricevitore) ed esterni (con ricevitore opzionale).
- Proietta la CROCE (linea orizz. e vert.).
- Base girevole avvitabile su un treppiede o su staffa.
- Fornito in custodia portatile.

Cod. Articolo: 184864



Distanziometro Knauf 5 punti

- Distanziometro Knauf 5 punti + kit ricezione.
- Autolivello laser portatile.
- Antiurto con gomme protettive.
- Croce + 5 punti autolivellati.
- Fornito in custodia portatile.
- Comprensivo di staffa di fissaggio e piastrina magnetica.

Cod. Articolo: 470369



Distanziometro a proiezione PLS 180

Diodo laser a semiconduttori 632-670 nm, visibile. Raggio d'azione: $\pm 30,5$ m.
Precisione < 3 mm a 10 m

Cod. Articolo: 110398



Ricevitore laser Knauf

Per autolivelli laser con portata fino a 50 m.
Segnale: Led luminoso e Beep acustico. Fornito con speciale staffa di fissaggio.

Cod. Articolo: 184565





Distanziometro Prexiso

Misuratore a distanza raggi laser con portata 30 m. Calcola area e volumi; funzione pitagora. Comprensivo di pratica custodia.

Cod. Articolo: 110401



Distanziometro Prexiso 50 m

Misuratore a distanza raggi laser con portata 50 m. Calcola area e volumi; funzione pitagora. Comprensivo di pratica custodia.

Cod. Articolo: 474795



Distanziometro Prexiso 80 m

Misuratore a distanza raggi laser con portata 80 m. Calcola area e volumi; funzione pitagora. Comprensivo di pratica custodia.

Cod. Articolo: 470370



Piastrina rossa magnetica

Piastrina rossa magnetica per laser. Superficie 10x7 cm, graduazione incisa 7 cm. Dotata di mirino di centraggio e 2 magneti.

Cod. Articolo: 184559 -

Treppiede per laser

Elevazione a cremagliera con manovella e vite di bloccaggio. Tre gambe estensibili in alluminio tubolare robusto, con bloccaggio rapido a leva e tre astine di tenuta.

Sacca di trasporto.

Cod. Articolo: 184563



Tracciamento a filo Ergo line

Cod. Articolo: 4647 - 15 m



Tracciamento a filo Alu line

Cod. Articolo: 72437 - Alu line 30 m



Ricarica per tracciatore

Cod. Articolo: 72438 - 100 gr





Livella graduata in alluminio

In alluminio profilato.

Cod. Articolo: 470481 - 60 cm

Cod. Articolo: 470482 - 80 cm

Cod. Articolo: 470483 - 100 cm

Cod. Articolo: 470484 - 120 cm



Livella magnetica Knauf

In alluminio profilato con magneti particolarmente aggrappanti, robusti e scala graduata.

Cod. Articolo: 470485 - 40 cm

Cod. Articolo: 470486 - 60 cm

Cod. Articolo: 470487 - 80 cm



Livella magnetica Knauf in alluminio

In alluminio profilato con magneti particolarmente aggrappanti e robusti. Le fiale acriliche antiurto ad alta trasparenza hanno una precisione di 0,75 mm/m.

Cod. Articolo: 59188 - 50 cm

Cod. Articolo: 59189 - 120 cm

Cod. Articolo: 59200 - 180 cm

Cod. Articolo: 59201 - 200 cm

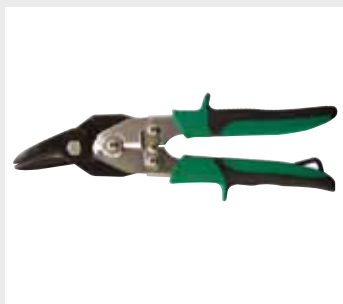

Cesoia a mano

Consente un taglio netto dei profili grazie alle lame di acciaio forgiate a caldo e temperate, e all'impugnatura ergonomica in PVC antiscivolo. Disponibile nelle versioni per il taglio destro sinistro e dritto.

Cod. Articolo: 59222 - A taglio destro

Cod. Articolo: 59223 - A taglio sinistro

Cod. Articolo: 59224 - A taglio dritto

Punzonatrice Cromo

Studiata per il fissaggio fra profili ad "U" ed a "C". Completamente in acciaio con impugnatura in gomma morbida.

Cod. Articolo: 59228



Punzonatrice Mini

Cod. Articolo: 69866



Punzonatrice Master

Con riduttore per chiusura ad una mano.

Cod. Articolo: 69867



Doppio metro Knauf

Modello professionale provvisto di doppia laccatura bianco-giallo e decimali rossi. Dotato di molle scatto in acciaio nichelato. Omologato CEE - classe III.

Cod. Articolo: 59185





Flessometro Knauf

Nastro metallico da 5 m di lunghezza e 25 mm di larghezza, magnetico, non flette fino a 3 m cassa in ABS. Resistente agli urti, bloccaggio a scatto e numerazione di facile lettura. Conforme norme CEE-classe II.

Cod. Articolo: 72561



Mandrino di supporto

Mandrino di supporto per frese a tazza dotato di punta pilota HSS ed attacco esagonale da 11,1 mm.

Cod. Articolo: 59236 - Per frese a tazza



Fresa conica

Per la foratura della struttura metallica permette di realizzare fori di diametro variabile da 4 mm a 30 mm.

Cod. Articolo: 263733



Fresa a tazza

Frese a tazza per foratura provviste di denti in HSS, temperati a 63 HRC, con un passo variabile 4/6 T, saldati mediante bombardamento elettronico sul corpo speciale.

Cod. Articolo: 59232 - Ø 40 mm

Cod. Articolo: 59233 - Ø 51 mm

Cod. Articolo: 59234 - Ø 60 mm

Cod. Articolo: 59235 - Ø 70 mm



Equipaggiamento e movimentazione



Avvitatore professionale a batteria

Avvitatore professionale a batteria, 14,4 V, velocità 0-4000 giri/min.
Caratteristiche: 2 batterie 4 ha/h litio; 3 anni di garanzia; valigetta ultrasensibile;
funzione ricarica rapida; memoria di carica

Cod. Articolo: 464402



Avvitatore elettrico

Avvitatore elettrico, velocità 0-4000 giri/min., potenza 250 W, 3 anni di garanzia.
Compresi nella confezione: 1 cinghia da polso; 1 clip per impugnatura; 1 valigetta ultrasensibile.

Cod. Articolo: 464401



Taglia lastre Multimaster

Taglia lastre professionale multimaster, potenza 250 W, valigetta e fogli abrasivi compresi nella confezione. Oscillazione 11000-20000; cavo lunghezza 5 m; regolazione elettronica numero giri; 1 plettore levigatore; fornito con lama di taglio.

Cod. Articolo: 474797



Caricatore - Viti nastrate

Avvitatori Knauf per nastri di viti da 25 a 55 mm di lunghezza diametro massimo 5 mm. Ha un peso ridotto, solo 400 gr.

Cod. Articolo: 473850

Cesoia a batteria per profili fino a 1,6 mm

Cesoia a batteria maneggevole e adatta per tagli curvi senza deformazioni.
Sistema di cambio rapido Quilkin per la rapida sostituzione dei coltelli
senza chiavi di servizio e senza bisogno di regolazioni.
Ottimo design ergonomico e peso ridotto.
Acciaio legato fino a 1,2 mm. Ampia gamma di accessori.

Cod. Articolo: 512893

Novità



Sollevatore di lastre manuale

In acciaio, con altezza della maniglia di lavoro di 80 cm.

Cod. Articolo: 4623



Sollevatore di lastre

Sollevatore di lastre a pedale completamente in alluminio con maniglia di lavoro di 80 cm.

Cod. Articolo: 59184 - A pedale



MoWi Set

Set per bloccaggio lastre a soffitto.

Cod. Articolo: 195330





Alzalastre Knauf

Base in acciaio 80x800 mm con 3 ruote orientabili da 150 mm di cui due con freno di bloccaggio.

Altezza minima: 1,45 mt

Altezza massima: 3,80 mt

Portata massima: 50 kg

Cod. Articolo: 470480

Cod. Articolo: 513020 - Kit di riparazione alzalastre

Novità



Alzalastre professionale Knauf

Provvisto di frizione modulabile per la discesa e salita, base con ruote larghe h max 4,10 m.

Cod. Articolo: 4648



Maniglia portalastre

In acciaio con impugnatura in plastica resistente.

Cod. Articolo: 4622



Cintura

In fibra tessile di elevata robustezza.

Cod. Articolo: 4674

Carrello portalastre

Trasporta fino a 10 lastre da 12,5 mm, finiture in acciaio, ruote di grandi dimensioni per agevolare la movimentazione.

Cod. Articolo: 4650



Asta telescopica lastre

Asta telescopica per cartongesso, altezze consentite 1150-3080 mm, portata massima 50 kg.

Cod. Articolo: 473605





Le nostre certificazioni



www.knauf.it

knauf@knauf.it

SEGUICI SU:



Le immagini utilizzate hanno carattere puramente illustrativo e servono per presentare il prodotto

Sede:
Castellina Marittima (PI)
Tel. 050 69211
Fax 050 692301

Stabilimento Sistemi a Sacco:
Castellina Marittima (PI)
Tel. 050 69211
Fax 050 692301

Stabilimento Sistemi Intonaci:
Gambassi Terme (FI)
Tel. 0571 6307
Fax 0571 678014

K-Centri:
Knauf Milano
Rozzano (MI)
Tel. 02 52823711

Knauf Pisa
Castellina Marittima (PI)
Tel. 050 69211