

**NINZ**<sup>®</sup>  
FIREDOORS

## Catalogo generale 2019



## Indice generale NINZ

PRESENTAZIONE AZIENDA	2 - 5
PORTE TAGLIAFUOCO Univer e Proget	6 - 41
PORTE MULTIUSO Rever, Univer e Proget	42 - 97
VERNICIATURA E DECORI NDD	98 - 105
ACCESSORI PORTE	106 - 131
MANIGLIE D'EMERGENZA E MANIGLIONI ANTIPANICO	132 - 171
NORME E LEGGI	
INFORMAZIONI, AVVERTENZE	

## PRESENTAZIONE - L'AFFIDABILITÀ DELL'ESPERIENZA

La Ninz S.p.A. è leader in Italia nella produzione di porte tagliafuoco con il 70% del mercato. Esperienza consolidata nel settore, conoscenza delle normative e ottimo rapporto qualità-prezzo sono i tratti distintivi dell'azienda, che nel corso degli anni ha ampliato l'offerta produttiva fino a comprendere porte metalliche multiuso e una vasta gamma di accessori. Oltre che in Italia, la Ninz S.p.A. commercializza i propri prodotti anche in numerosi paesi europei come Francia, Grecia, Portogallo, Romania, Spagna, Slovenia... ed extraeuropei, tra cui Turchia, Russia, Panama.

La produzione avviene nei due stabilimenti di Bolzano e Ala (TN), dove sono situati anche il settore ricerca e sviluppo, gli uffici commerciali e la logistica. Un terzo stabilimento è attualmente in fase di ultimazione sempre ad Ala, per un ulteriore potenziamento della capacità produttiva.

Da piccola carpenteria metallica a conduzione familiare fondata nel 1953, l'azienda si è trasformata nel corso degli anni in un'importante realtà industriale che oggi conta 250 dipendenti. Principale artefice della crescita è stato il suo titolare Karl Ninz, che nel 1976 diede inizio alla produzione di porte tagliafuoco.



## PROGETTAZIONE E RICERCA - CON LO SGUARDO AL FUTURO

Un team di ingegneri e tecnici esperti si occupa del miglioramento continuo dei prodotti, coniugando un'estrema attenzione alle normative antincendio vigenti con le esigenze pratiche di costruttori, posatori e serramentisti. Da questa ricerca, in particolare, sono nate tipologie di installazioni certificate per il montaggio delle porte tagliafuoco su elementi di supporto diversificati: muratura cartongesso, falsotelaio.



Grazie allo studio approfondito della normativa straniera, la Ninz S.p.A. è riuscita a certificare i propri prodotti anche in molti stati esteri, tra cui Francia, Slovenia, Russia, Romania...



La Ninz S.p.A. dispone già di porte tagliafuoco e multiuso che soddisfano i requisiti di isolamento termico, acustico/ tenuta all'aria / tenuta all'acqua, resistenza al carico del vento ecc. e sono dotate di marcatura **CE** secondo EN 14351-1: 2006+ A2 : 2016 come "porte esterne pedonali".

## PRODUZIONE - VERSATILITÀ E DESIGN

La capacità produttiva è di 2000 porte al giorno, suddivise attualmente nelle linee denominate PROGET (tagliafuoco e multiuso), UNIVER (tagliafuoco e multiuso) e REVER (multiuso). La produzione avviene su commessa, anche per quantitativi minimi, perché grazie alla vasta gamma di colori, accessori e specchiature disponibili possono essere soddisfatte anche le aspettative del cliente più esigente.

La personalizzazione del prodotto raggiunge la sua massima espressione con la tecnologia NDD (Ninz Digital Decor), una verniciatura decorativa di esclusiva Ninz che permette la riproduzione di qualsiasi soggetto (scritte, immagini, logo) sulla superficie dell'anta. In questo modo il prodotto, come recita il claim di NDD, diventa molto più di una porta tagliafuoco, trasformandosi in un versatile elemento di design nelle mani di architetti e progettisti. Per questo progetto l'azienda ha ottenuto il prestigioso premio „Design Security & Safety Award“ nel 2007.



## COMMERCIALIZZAZIONE - IN UN'OTTICA DI SERVIZIO

Grazie alla loro affidabilità e qualità, le porte tagliafuoco Ninz trovano collocazione in ogni parte d'Italia e in molti paesi del mondo negli edifici ad elevata presenza di pubblico, dove la sicurezza delle persone deve essere garantita: nelle scuole, negli ospedali, nelle fiere, nei centri commerciali e produttivi, negli alberghi, nei musei...

La distribuzione dei prodotti sul territorio italiano è capillare grazie ad una fitta rete di rivenditori coadiuvati da più di cento agenti.

La puntualità delle consegne è uno dei principali punti di forza dell'azienda e si realizza grazie ad un'accurata pianificazione della produzione e alla qualità del servizio di trasporto organizzato direttamente dalla sede.

Il servizio offerto dalla Ninz S.p.A. ai suoi clienti italiani è completato dall'ufficio tecnico-commerciale interno, che affianca agenti e clienti nelle fasi di pre e post-vendita, e dall'ufficio pose, che su richiesta organizza e segue direttamente l'installazione dei prodotti.

Per la commercializzazione all'estero, la Ninz S.p.A. si avvale, a seconda degli stati, di agenti, rivenditori esclusivisti o di una rete di clienti retail, supportati da un ufficio tecnico-commerciale interno dedicato.

Grazie allo speciale imballo in gabbie di legno e alla creazione di una rete logistica locale, è stato possibile mettere a punto un servizio di trasporto quotidiano per la Francia, e visto il grande successo che sta riscontrando sarà presto esteso ad altri paesi europei.

## CERTIFICAZIONE ISO 9001:2015

L'azienda Ninz è sempre stata consapevole dell'importanza della qualità nel mercato globale come fattore strategico per il successo delle imprese e durante tutti questi anni si è sempre impegnata per mantenere questo obiettivo al primo posto. Seguendo questi principi è sorta l'esigenza di dimostrare concretamente l'impegno profuso per il raggiungimento di obiettivi come qualità e ricerca della reciproca soddisfazione nei rapporti con clienti e fornitori. Pertanto l'azienda ha deciso di intraprendere lo sviluppo di un sistema di gestione della qualità, certificato secondo la norma EN ISO 9001:2015. Ora la fase di sviluppo è giunta al termine e l'azienda Ninz può comunicare con soddisfazione che il 6 febbraio 2018 ha ottenuto la certificazione EN ISO 9001:2015 sotto il controllo e la verifica dell'ente certificatore ISOENCertifications s.r.l., mandatario italiano dell'Ufficio di certificazione TÜV Hessen.

In sintesi, il sistema EN ISO 9001:2015 permette la soddisfazione complessiva di tutte le parti interessate (clienti, fornitori, società e dipendenti) attraverso:

- definizione di ruoli e responsabilità all'interno dell'azienda
- definizione di modalità operative all'interno dell'azienda
- rispetto dei contratti e delle leggi
- motivazione del personale e ottimizzazione dei tempi e dell'impiego delle risorse con aumento della produttività
- riduzione dei costi, aumento dei ricavi e quindi aumento complessivo dell'efficienza
- conseguimento degli obiettivi aziendali
- miglioramento continuo delle prestazioni e dell'immagine aziendale



**ATTESTATO CRIBIS PRIME COMPANY**

Ninz S.p.A. ha ottenuto l'attestato di «Cribis Prime Company» da parte di Cribis Dun & Bradstreet, organizzazione che opera su scala mondiale nel campo della Business Information e che raccoglie rapporti su oltre 200 milioni di aziende in oltre 230 paesi.

Questo nuovo riconoscimento per l'anno 2018 di affidabilità economico-commerciale conferma la nostra capacità di mantenere una leadership, già riconosciuta dal 2015 con l'attestato di «Rating Cribis D&B 1», non solo a livello qualitativo e di prodotto, bensì anche nella corretta gestione organizzativa, amministrativa e finanziaria dell'azienda.

L'attestato «Prime Company» certifica che la nostra azienda si presenta come una realtà solida, puntuale nei pagamenti ed estremamente affidabile grazie ad una forte consistenza finanziaria basata esclusivamente su mezzi propri e alla totale assenza d'indebitamento verso istituti di credito.



**MARCHIO FITOSANITARIO VOLONTARIO FITOK**

Uno dei punti di forza di Ninz S.p.A. è sempre stato la consegna puntuale dei propri prodotti, tramite imballaggi realizzati internamente e su misura, per la massima protezione dagli urti durante il trasporto e per la perfetta conservazione presso il cliente prima della posa.

In quest'ottica Ninz S.p.A. si è attivata per conservare la possibilità di inviare i propri imballaggi in quei paesi in cui è obbligatorio il trattamento fitosanitario del legno. Infatti il legno, quando utilizzato come materiale da imballaggio, rappresenta un potenziale canale di introduzione e diffusione degli organismi nocivi. Per questo si è reso necessario diminuire il rischio di possibili infestazioni, introducendo alcune misure fitosanitarie con lo scopo di evitare possibili impatti economici ed ambientali sul patrimonio forestale mondiale.

Il consorzio Conlegno è stato riconosciuto dal Ministero delle Politiche Agricole Alimentari e Forestali come soggetto gestore del marchio internazionale di prodotto IPPC/FAO, che certifica procedure e trattamenti fitosanitari conformi al Regolamento ISPM N°15.

Ninz S.p.A. fin dal 2008 ha aderito al consorzio Conlegno, ottenendo l'autorizzazione per la gestione e il mantenimento del marchio Fitosanitario Volontario FI-TOK. Attualmente Ninz acquista dai suoi fornitori esclusivamente semilavorati in legno trattati termicamente, liberi quindi da parassiti, con i quali realizza pallet e gabbie su misura, sfruttando il proprio impianto automatizzato realizzato appositamente. Ninz S.p.A. è in grado quindi di soddisfare le richieste dei propri clienti di marchiare pallet e gabbie con il marchio fitosanitario FITOK per l'invio in quei paesi extraeuropei che richiedono il rispetto del Regolamento ISPM N°15.



**“tecnologia d’avanguardia  
per la protezione dal fuoco”**



# Porte UNIVER NINZ

VERSIONE TAGLIAFUOCO

CARATTERISTICHE	8 - 11
OPTIONAL SPECIFICI	12 - 13
PRESTAZIONI AGGIUNTIVE	14 - 15
SEZIONI PORTA - RIFERIMENTI DIMENSIONALI	16
MODALITÀ DI FISSAGGIO	17
MISURE D'ORDINAZIONE	18
MISURE PASSAGGIO - INGOMBRI MASSIMI	19



### CHE COSA LA RENDE SPECIALE?

#### “Qualità innanzitutto”

- Porta interamente zincata, comprese le parti “nascoste”
- Costruita con lamiera zincata a caldo, sistema “Sendzimir”
- Protezione dalla corrosione anche nei bordi tagliati della lamiera
- Verniciata con polveri epossipoliestere termoindurite in forno a 180°
- Ragguardevole spessore dello strato di vernice (oltre 70 micron)
- Ottima resistenza alla corrosione dimostrata da test di 500 ore in nebbia salina
- Inalterabilità alle forti variazioni climatiche, dimostrata da test di 2000 ore con cicli da +60° a -10° e umidità 75%
- Finitura di elevata qualità estetica
- Struttura goffrata antigraffio della vernice
- Personalizzazione con ampia scelta di colori RAL

#### “Praticità di impiego”

- Reversibilità della porta\*
- Non serve indicare in fase d’ordine il senso di apertura
- Vantaggio di ridurre le scorte per i rivenditori
- Semplifica la scelta al cliente finale
- Diversi sistemi di fissaggio in un’unica porta
- Omologazione per fissaggio alla muratura, sia con zanche che tasselli

#### “Rispondenza alle Normative”

- Ricerca svolta all’interno della Ninz avvalendosi di adeguate apparecchiature di prova
- Si eseguono test al fuoco, secondo UNI 9723 e EN 1634-1
- Si eseguono test meccanici per la marcatura **CE** degli accessori
- Accessori della porta marcati **CE** studiati e dimensionati per soddisfare i requisiti previsti dalle norme europee
- Accurata scelta dei materiali e della metodologia di costruzione
- Severi controlli sul prodotto in conformità alle caratteristiche dichiarate
- Assoluta certezza di funzionalità nel tempo
- Porte “Omologate” nel rispetto del D.M. 21 giugno 2004
- Fornite con la documentazione richiesta dalle vigenti disposizioni di legge

#### “Tecnologia di costruzione”

- La produzione si avvale di moderni e funzionali impianti che utilizzano le tecnologie più avanzate nei metodi di costruzione, ciò consente una costanza di qualità e uno standard elevato
- Tutto il processo produttivo si sviluppa all’interno degli stabilimenti Ninz, dalla materia prima fino al prodotto verniciato ed imballato, ciò assicura un controllo a 360° della porta

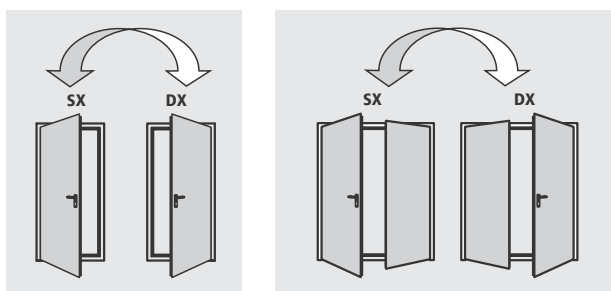

Porta ad un’anta disponibile nelle classi:

REI 60 REI 120



Porta a due ante disponibile nelle classi:

REI 60 REI 120



\*escluso in combinazione con alcuni optional

### ELEMENTI DI SERIE

Che compongono la porta tagliafuoco Univer:

#### Anta

- Realizzata in lamiera d'acciaio zincato a caldo sistema "Sendzimir", pressopiegata ed elettrosaldata a punti
- Battuta perimetrale su 4 lati
- Rinforzi interni in profilo di acciaio zincato a caldo
- Pacco coibente realizzato con lana minerale trattata
- Piastre interne per eventuale montaggio di chiudiporta e maniglioni
- Spessore di 50 o 60 mm secondo la classe di resistenza al fuoco

#### Telaio

- Realizzato in lamiera d'acciaio zincato a caldo sistema "Sendzimir"
- Sedi per guarnizione termoespandente e guarnizione di battuta
- Adatto per il fissaggio alla muratura mediante zanche o tasselli
- Coprifilo staccabile per appoggio su pavimento finito
- Traverso da asportare per esecuzione senza battuta (eccetto per porte con caratteristiche ambientali)
- Riscontri in plastica nera per scrocco serratura e rostri
- Telaio assemblato per le porte ad 1 anta
- Telaio da assemblare per le porte a 2 ante

#### Guarnizioni termoespandenti

- Montate sui profili verticali del telaio e profilo verticale centrale delle porte a due ante
- Da montare in cantiere per traverso superiore del telaio
- Montate sopra e sotto le ante REI 120



#### Cerniere

- Nr. 2 cerniere a tre ali, per ogni anta
- Una portante dotata di sfere reggispinga e viti per la registrazione verticale dell'anta, marcata **CE** secondo EN 1935, classificata per portata fino a 160 kg, durabilità 200.000 cicli, idonea all'uso su porta tagliafuoco
- Una dotata di molla per l'autochiusura dell'anta

#### Rostrì

- Nr. 2 rostri di sicurezza applicati dal lato cerniere

#### Serratura

- Serratura reversibile con scrocco e catenaccio centrale
- Marcata **CE** conforme alla norma EN 12209
- Inserto con chiave patent, predisposizione per cilindro tipo europeo

#### Maniglia

- Maniglia per porte tagliafuoco, in plastica nera e anima in acciaio
- Sottoplastra in acciaio con foro cilindro
- Copriplacca in plastica nera
- Viti di fissaggio e inserto per chiave tipo patent

### ELEMENTI DI SERIE

Che compongono la porta tagliafuoco Univer:

#### Regolatore di chiusura

- Di serie le porte a 2 ante prevedono il regolatore di chiusura RC/STD per la corretta sequenza di chiusura delle ante
- Marcatura **CE** conforme alla norma EN 1158

#### Controserratura

- Tipo "Flush-bolt" per l'autobloccaggio dell'anta passiva
- Comando a leva per lo sbloccaggio

#### Sistema di aggancio superiore anta passiva

- Dispositivo azionato dalla controserratura che riscontra nell'apposita controbocchetta superiore
- Controbocchetta superiore in plastica nera con rullo in acciaio

#### Sistema di aggancio inferiore anta passiva

- Asta verticale con puntale in acciaio che riscontra nell'apposita controbocchetta inferiore
- Controbocchetta inferiore (boccola a pavimento) in plastica autoestinguente nera, per porta senza battuta inferiore
- Controbocchetta inferiore in plastica nera con rullo in acciaio, per porta con battuta inferiore

#### Targhetta di contrassegno

- Targhetta metallica con dati di identificazione della porta, secondo quanto previsto dalla vigente normativa



#### Finitura

- Verniciatura di serie con polveri epossi-poliestere termoindurite in forno a 180°, superficie a struttura goffrata antigraffio
- Colore standard pastello turchese, tonalità chiara per l'anta (NCS4020-B50G), più scura per il telaio (NCS5020-B50G)

#### Imballaggio standard

- Protezione singola porta tramite film di polietilene (PE) estensibile
- Telai assemblati per le porte ad 1 anta
- Telai separati per le porte a 2 ante
- Pallettizzate su bancale in legno

Peso delle porte	classe	kg/m <sup>2</sup> di foro muro
1 anta	REI 60	34
2 ante	REI 60	33
1 anta	REI 120	43
2 ante	REI 120	41

#### NOTE

In caso di riverniciatura della porta seguire le indicazioni specifiche descritte nella pagina "verniciatura".

### ELEMENTI OPTIONAL

Su richiesta sono disponibili un'ampia scelta di accessori e tipi di finiture per valorizzare ancor di più la porta Univer.

Determinati accessori, se applicati, consentono di risolvere:

#### Esigenze in materia di sicurezza

- Porte per uscita antipanico (vedi maniglioni antipanico)
- Porte per uscita di emergenza (vedi maniglie di emergenza)
- Porte normalmente aperte che si devono chiudere in caso d'incendio (vedi sistemi di trattenuta ante)

#### Esigenze di installazione e impiego

- Imbotti
- Gocciolatoi
- Viti di fissaggio speciali
- Fascioni inox
- Oblò
- Scossalina

#### Esigenze di controllo accesso

- Tramite serrature ad attivazione elettrica
- Tramite elettromaniglie
- Tramite magnete di blocco

#### Miglioramento delle prestazioni

- Guarnizioni di battuta
- Cilindri
- Chiudiporta
- Regolatori di chiusura speciali
- Maniglie speciali



#### NOTE

Le specifiche dettagliate degli optional si possono trovare nel presente catalogo ai capitoli:

- Verniciatura e decori NDD
  - Accessori per porte in metallo
  - Maniglie d'emergenza e maniglioni antipanico
- In mancanza di specificazione del senso di apertura le porte vengono fornite destre (DX) a tirare.

#### Personalizzazione delle finiture

- Verniciatura nei colori da scegliere nell'ampia gamma RAL
- NDD – Ninz Digital Decor, rappresentazioni grafiche eseguite con getti di speciali inchiostri e protezione mezzo smalto trasparente. Possibilità infinite di decori personalizzabili a seconda dell'ambientazione della porta
- Maniglie inox
- Maniglie colorate

#### Protezione massima nell'imballo

Robuste gabbie di legno a protezione delle porte e relativi accessori:

- Porte decorate NDD
- Cantieri
- Spedizioni all'estero
- Trasporti speciali

I seguenti optional fanno perdere la reversibilità alla porta Univer, comportando di indicare in fase d'ordine il senso di apertura:

- Maniglione antipanico SLASH
- Maniglione antipanico per anta passiva
- Oblò
- Serratura MAC
- Elettromaniglia ELM/cisa e ELM/mt
- Serrature speciali (Stel 15)

# Optional specifici

Porte tagliafuoco UNIVER

**NINZ**<sup>®</sup>  
FIRE DOORS

## OBLÒ CON VETRO TAGLIAFUOCO

Su richiesta le porte ad una e due ante REI 60 e REI 120 possono essere dotate di oblò rotondi o rettangolari, con vetro stratificato resistente al fuoco e relative cornici di contenimento fissate con viti. Le copricornici sono di serie sugli oblò rotondi e a richiesta sui rettangolari. Oblò non ammessi per porte REI ad un'anta con dimensioni foro muro FM L superiori a 1167mm.

### Limiti prescritti dalle normative

In base alle norme UNI 9723 e EN 1634-1, la vetratura del campione provato, nell'applicazione sulla porta si può ridurre in dimensione ma mai aumentare, viceversa i bordi attorno al vetro si possono aumentare e mai ridurre. I limiti che seguono rispettano pertanto tali prescrizioni.

### Bordi, posizione oblò

Come "misura bordo" si intende la distanza che c'è dal perimetro del vetro al foro muro della porta.

### Posizione in altezza oblò rotondi

dimensioni oblò	FM H	posizione
Ø 300	minimo 2050	Y=1600
Ø 300	minore di 2050	Y=FM H - 450
Ø 400	minimo 2150	Y=1600
Ø 400	da 2050 a 2149	Y=1550
Ø 400	minore di 2050	Y=FM H - 500

### Posizione in altezza oblò rettangolari

dimensioni oblò L x H	FM H	posizione
250/300 x 400	minimo 2150	Z=1450
250/300 x 400	da 2050 a 2149	Z=1350
250/300 x 400	minore di 2050	Z=FM H - 700

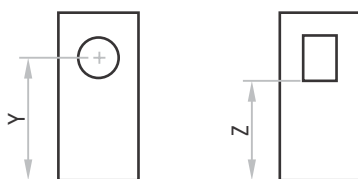

### NOTE

Le posizioni dei vetri sopra indicate sono quelle standard. Posizioni diverse saranno prese in considerazione solo se rispettano i bordi minimi "a" e "b". Il vetro non può essere fornito smontato se non per eventuale sostituzione. In presenza di oblò, è sempre consigliabile che la porta sia dotata di un chiudiporta a chiusura controllata.



### NOTE

Per gli oblò rettangolari le copricornici sono opzionali.

### Sezione vetro rotondo

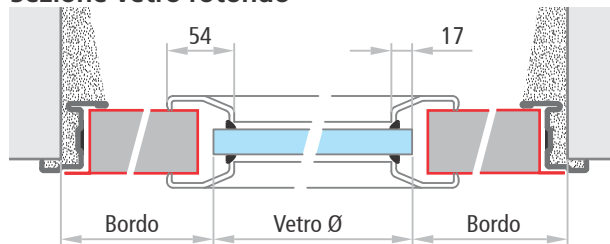

### Sezione vetro rettangolare

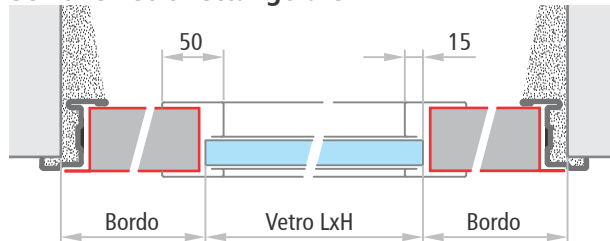

### ATTENZIONE



Nel caso di installazione all'esterno è necessario prevedere vetri adatti a tale scopo. Per indicazioni e raccomandazioni particolari riguardanti i vetri tagliafuoco, consultare le "Avvertenze" riportate sull'ultima pagina del presente catalogo.



# Optional specifici

Porte tagliafuoco UNIVER



UNIVER  
tagliafuoco

Dimensioni vetro	bordo min.		dimensioni FM L min.
	a	b	
 Ø 300 Ø 400	220	300	740 840
 Ø 300 Ø 400	220	300	L1 740 + L2 400 L1 840 + L2 400
 Ø 300 Ø 400	220	300	L1 740 + L2 740 L1 840 + L2 840

Dimensioni vetro	bordo min.		dimensioni FM L min.
	a	b	
 250 x 400 300 x 400	300	300	850 900
 250 x 400 300 x 400	300	300	L1 850 + L2 400 L1 900 + L2 400
 250 x 400 300 x 400	300	300	L1 850 + L2 850 L1 900 + L2 900

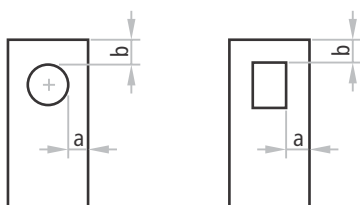

**NOTE**  
Oblò rettangolari e rotondi non ammessi per porte REI ad un'anta con dimensioni foro muro FM L superiori a 1167mm.

## IMBOTTE PER PORTE UNIVER

### IM 11 - IM 12

Imbotte da accoppiare al telaio Univer con funzione di rivestimento del vano muro. Realizzata con lamiera d'acciaio zincata a caldo sistema "Sendzimir", verniciata con polveri epossipoliestere nello stesso colore del telaio. Profilo su tre lati, giunzione a 45° degli angoli superiori, fissaggio mediante viti e tasselli (viti e tasselli non compresi).

IM 11: per porta spessore 50mm, da applicare su muri spessore min. 70mm  
IM 12: per porta spessore 60mm, da applicare su muri spessore min. 80mm



### IM 13 - IM 14

Imbotte telescopica da avvitare al telaio Univer con funzione di rivestimento del vano muro. Composta da due profili sormontati, con range di regolazione di 25mm. Realizzata con lamiera d'acciaio zincata a caldo sistema "Sendzimir", verniciata con polveri epossipoliestere nello stesso colore del telaio. Profilo su tre lati, giunzione a 90° degli angoli superiori.

Completa di viti di fissaggio. I fori sul telaio per il fissaggio dell'imbotte sono da realizzare in cantiere. Si consiglia la combinazione con guarnizione di battuta FF così da nascondere le teste delle viti.

IM 13: per porta spessore 50mm, da applicare su muri spessore min. 125mm  
IM 14: per porta spessore 60mm, da applicare su muri spessore min. 135mm



## GUARNIZIONI DI BATTUTA FF

Guarnizione di battuta FF in profilo estruso colore nero da tagliare ed inserire a pressione nell'apposito canale del telaio perimetrale.

Guarnizione di battuta FF in profilo estruso colore nero con autoadesivo da tagliare ed applicare sul giunto centrale delle porte a 2 ante.



# Prestazioni aggiuntive

Porte tagliafuoco UNIVER



## PORTE ESTERNE PEDONALI

Certificato CE 0425-CPR-002237  
EN 14351-1:2006+A2:2016



La norma EN 14351-1 definisce per porta esterna la porta che separa il clima interno dal clima esterno di una costruzione.

Per questo impiego le porte possono essere marcate CE in conformità alla norma EN 14351-1:2006+A2 2016 e se la porta è posizionata su una via d'esodo, dotata quindi di dispositivo antipánico o di emergenza, allora è anche soggetta alla valutazione e verifica della costanza della prestazione secondo il "Sistema 1" obbligando il produttore a disporre del Certificato di Costanza delle Prestazioni rilasciato da un Organismo Notificato, che per la NINZ S.p.A. è l'attestato 0425-CPR-002237.

Le porte Univer tagliafuoco per esterno devono essere commissionate con gli appositi Combo Est disponibili nel listino Univer, da scegliere in funzione dei requisiti essenziali riportati nella tabella della pagina seguente e tenendo conto di quelli obbligatori secondo le disposizioni nazionali vigenti.

In questo modo ogni porta disporrà della prescritta marcatura e della documentazione richiesta dalla vigente normativa.

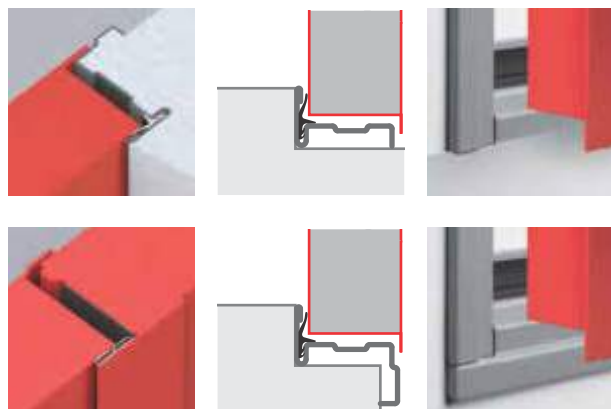

### Requisiti essenziali secondo EN 14351-1 **obbligo\***

<b>isolamento termico</b> DLgs 19.08.2005 n. 192 e 29.12.2006 n. 311, DM 2.04.1998	SI
<b>permeabilità all'aria</b> DM 2.04.1998	SI
<b>tenuta all'acqua</b>	NO
<b>prestazione acustica</b>	NO
<b>resistenza al vento</b> DL 6.09.2005 n. 206, DM 14.01.2008	NO
<b>capacità portante dei dispositivi di sicurezza</b> DL 19.09.1994 n. 626	SI
<b>capacità di rilascio/sblocco</b> (obbligatorio per porte posizionate su vie di esodo)	SI
<b>altezza minima passaggio 2000mm</b> (DL 09.04.2008 n. 81 per vie di esodo)	SI

\* secondo disposizioni nazionali cogenti

### ATTENZIONE

Per i limiti dimensionali, i bordi minimi e le possibilità produttive è necessario fare riferimento alle pagine specifiche del presente catalogo.

I valori di trasmittanza termica  $W/m^2K$  riportati nella tabella della pagina accanto derivano da calcolo secondo la norma EN ISO 10077-1, applicato su campioni di dimensione 1,23x2,18 per area  $\leq 3,6m^2$  e su campioni di dimensione 2,00x2,18 per area  $> 3,6m^2$ .

Tutti i valori prestazionali indicati nella tabella sono validi solo se la porta è installata con i seguenti accessori e provvedimenti:

- presenza del traverso di battuta inferiore
- nel caso in cui la porta venga installata in una via di esodo è necessario realizzare uno spessoramento del pavimento, dal lato a spingere della porta, per colmare interamente il dislivello fra il pavimento ed il traverso di battuta inferiore
- isolamento del telaio tramite riempimento con malta cementizia
- applicazione delle guarnizioni di battuta FF su tutto il perimetro del telaio e sul montante centrale delle porte a due ante
- sigillatura del bordo perimetrale telaio (lato a spingere) con silicone neutro
- per porte con oblò: presenza di vetro tagliafuoco adatto per uso esterno di dimensioni 300x400mm.

### NOTE





Per indicazioni riguardanti l'installazione all'esterno consultare le "Avvertenze" riportate sull'ultima pagina del presente catalogo.



## PORTE ESTERNE PEDONALI

Certificato CE 0425-CPR-002237  
EN 14351-1:2006+A2:2016



Tipologie / Dimensioni / Classe REI	Combo CE Est					
	FM L x H		permeabilità all'aria secondo UNI EN 1026:2001	trasmissione termica secondo UNI EN 10077-1:2007	tenuta all'acqua secondo UNI EN 1027:2001	resistenza al carico del vento secondo UNI EN 12211:2001
<b>anta cieca</b> 	≤ 3,6 m <sup>2</sup>	REI 60	classe 2	1,58 W/m <sup>2</sup> K	classe 2A	
	≤ 3,6 m <sup>2</sup>	REI 120	classe 2	1,49 W/m <sup>2</sup> K	classe 2A	
	540 - 900 x 1780 - 2150	TUTTE				classe C2
<b>anta con oblò 300x400</b> 	≤ 3,6 m <sup>2</sup>	REI 60	classe 2	2,09 W/m <sup>2</sup> K	classe 2A	
	≤ 3,6 m <sup>2</sup>	REI 120	classe 2	1,94 W/m <sup>2</sup> K	classe 2A	
	900 x 1780 - 2150	TUTTE				classe C2
<b>ante cieche</b> 	≤ 3,6 m <sup>2</sup>	REI 60	classe 3	1,99 W/m <sup>2</sup> K	classe 3A, 9B	
	> 3,6 m <sup>2</sup>	REI 60	classe 3	1,62 W/m <sup>2</sup> K	classe 3A, 9B	
	≤ 3,6 m <sup>2</sup>	REI 120	classe 3	1,88 W/m <sup>2</sup> K	classe 3A, 9B	
	> 3,6 m <sup>2</sup>	REI 120	classe 3	1,51 W/m <sup>2</sup> K	classe 3A, 9B	
	940 - 2000 x 1780 - 2150	TUTTE				classe C2
<b>ante con oblò 300x400</b> 	≤ 3,6 m <sup>2</sup>	REI 60	classe 3	2,92 W/m <sup>2</sup> K	classe 3A, 9B	
	> 3,6 m <sup>2</sup>	REI 60	classe 3	2,19 W/m <sup>2</sup> K	classe 3A, 9B	
	≤ 3,6 m <sup>2</sup>	REI 120	classe 3	2,78 W/m <sup>2</sup> K	classe 3A, 9B	
	> 3,6 m <sup>2</sup>	REI 120	classe 3	2,06 W/m <sup>2</sup> K	classe 3A, 9B	
	1300 * - 2000 x 1780 - 2150	TUTTE				classe C2

\* = solo un'anta con oblò

## altri requisiti essenziali

capacità portante dei dispositivi di sicurezza	passa
capacità di sblocco	passa
sostanze pericolose	-

### ATTENZIONE

Per le porte esposte agli agenti atmosferici e/o al sole, il cliente dovrà adottare opportune precauzioni al fine di evitare il degrado nel tempo, in particolare:

- Pensiline/tettoie o scossaline
- Verniciatura per esterno con protezione raggi UV
- Vetro per esterni con protezione contro i raggi solari
- L'uso di RAL chiari per evitare il surriscaldamento delle lamiera



# Sezioni porta - Riferimenti dimensionali

Porte tagliafuoco UNIVER



UNIVER  
tagliafuoco

**Porta ad un'anta**  
Sezione orizzontale

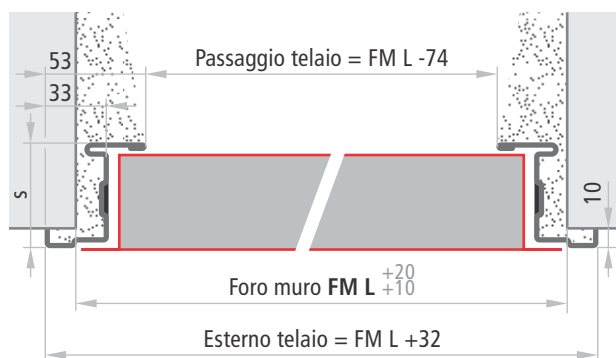

**Porta senza battuta inferiore**  
Sezione verticale

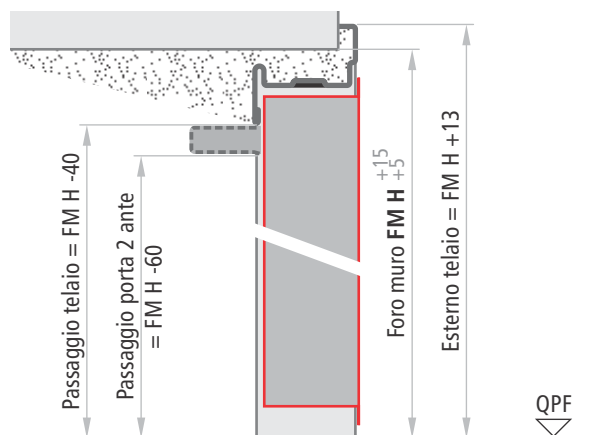

**Porta con battuta inferiore interna ed esterna**  
Sezione verticale

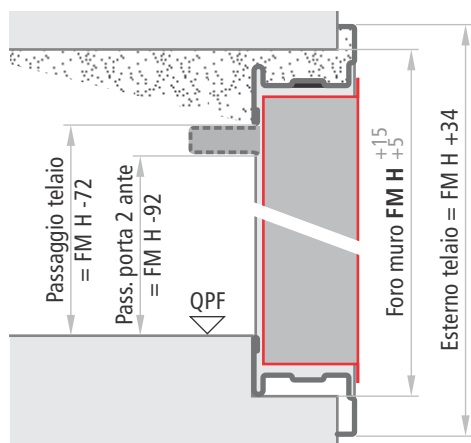

**Porta con battuta inferiore interna**  
Sezione verticale

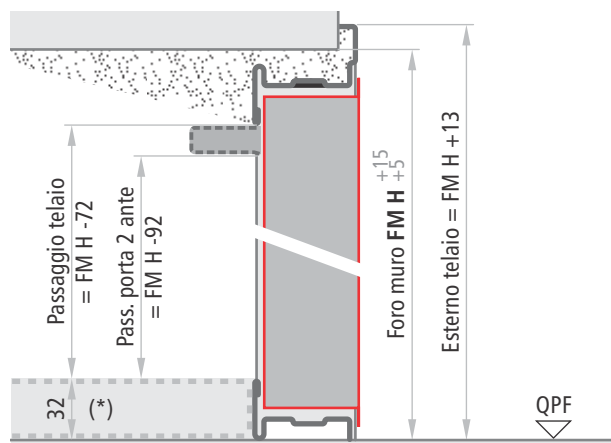

**Porta a due ante**  
Sezione orizzontale

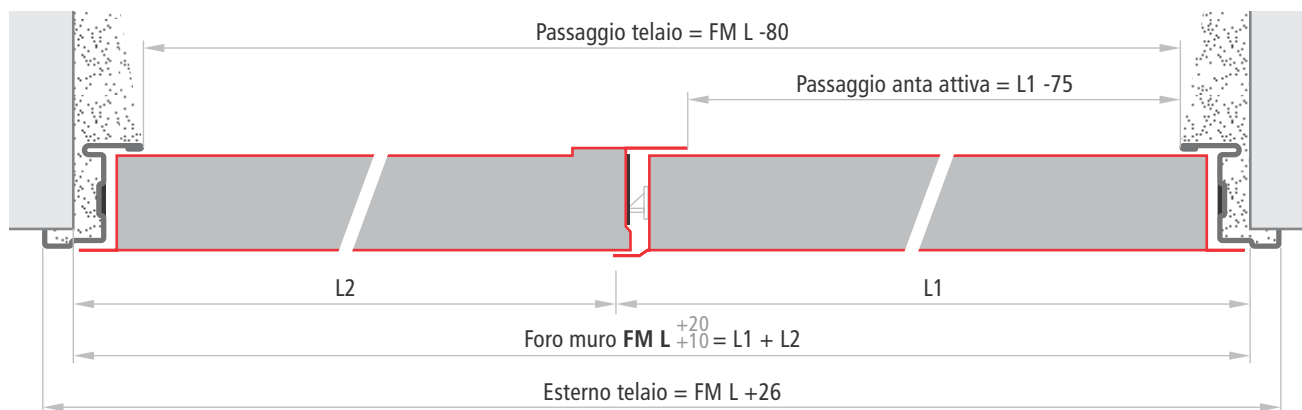

## Spessori

classe	ante	telaio
REI 120	60 mm	s = 65 mm
REI 60	50 mm	s = 55 mm

## NOTE

Le tolleranze  $FM L +20$ ,  $FM H +15$  delle misure indicate sono da applicare per un facile riempimento con malta cementizia del vuoto tra muro e telaio.

(\*) Spessoramento da realizzare, obbligatorio nel caso di installazione in vie di esodo.

## FISSAGGIO A MURARE CON ZANCHE



Nel caso di fissaggio con zanche, si consiglia di creare gli scassi adeguati nella parete (sezione 80 x 200 mm). Le zanche vanno ripiegate e bloccate nella parete. Ai fini della tenuta al fuoco e della tenuta meccanica, il vuoto tra telaio e muratura deve sempre essere riempito con malta cementizia.

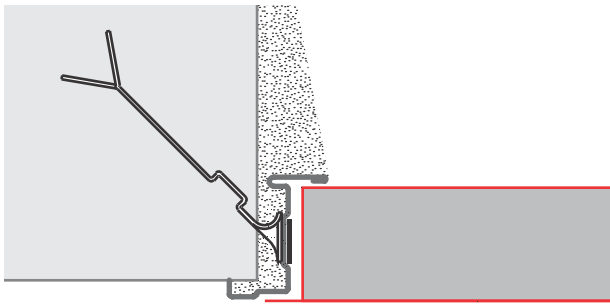

## FISSAGGIO A MURARE CON TASSELLI

Nel caso di fissaggio con tasselli, le zanche fungono da distanziali e non vanno piegate. Utilizzando i tasselli tipo Würth art. 0910436112 o similari (fornitura a carico del cliente), il fissaggio avviene forando la guarnizione termoespandente. I fori nel telaio sono già predisposti. Ai fini della tenuta al fuoco e della tenuta meccanica, il vuoto tra telaio e muratura deve sempre essere riempito con malta cementizia.

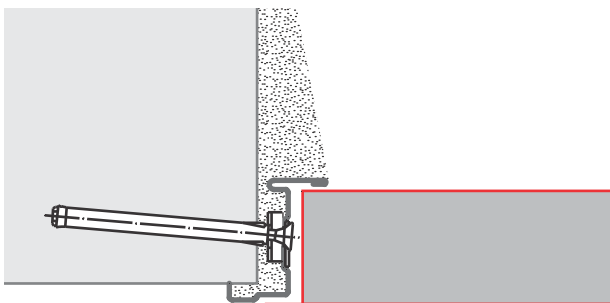

## POSIZIONI ZANCHE

**Porta ad un'anta**  
Apertura DX

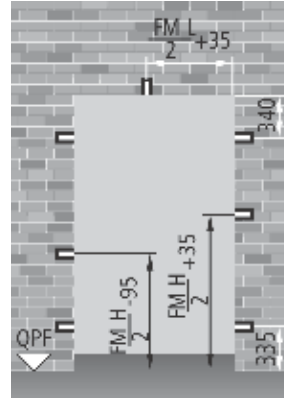

Apertura SX

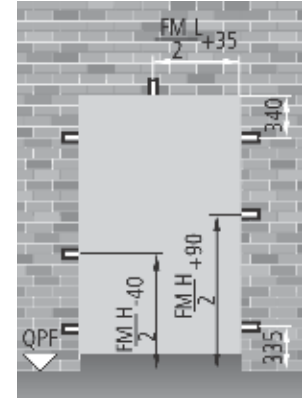

**Porta a due ante**  
Apertura DX

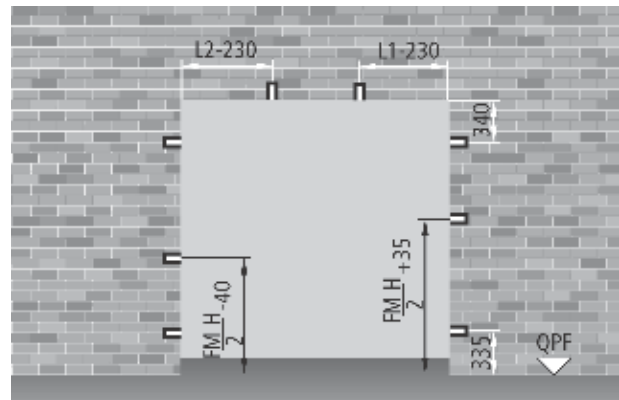

Apertura SX

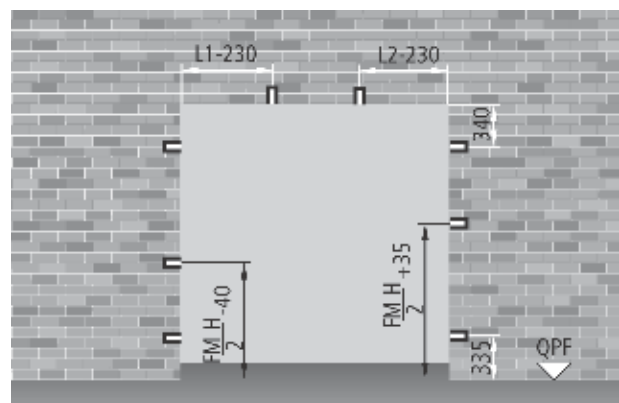

### NOTE

Per una corretta installazione gli scassi da realizzare come sedi per zanche devono avere dimensioni 80 x 200 mm.

## MISURE D'ORDINAZIONE

### Foro Muro

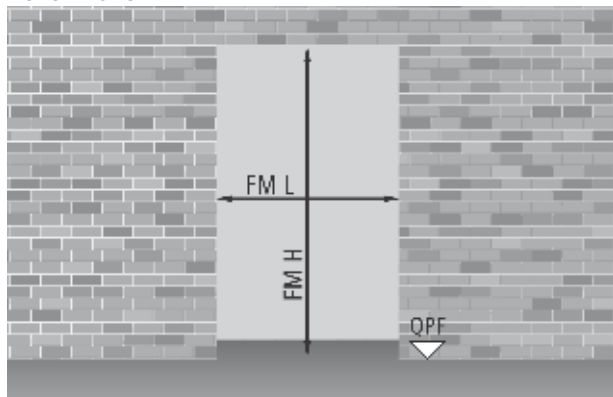

### Passaggio telaio

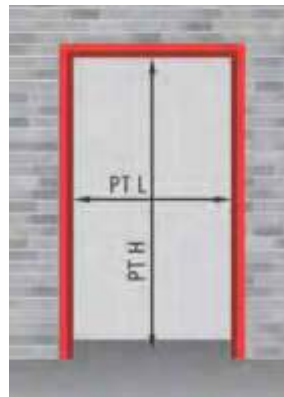

#### Porta ad un'anta

PT L = FM L - 74

PT H = FM H - 40

#### Porta a due ante

PT L = FM L - 80

PT H = FM H - 40

### Porta ad un'anta FM L x FM H

#### dimensioni standard

800	x	2050 / 2150
900	x	2050 / 2150
1000	x	2050 / 2150
1100	x	2050 / 2150
1200	x	2050 / 2150
1300	x	2050 / 2150
1350	x	2050 / 2150

### PT L x PT H

#### passaggio telaio

726	x	2010 / 2110
826	x	2010 / 2110
926	x	2010 / 2110
1026	x	2010 / 2110
1126	x	2010 / 2110
1226	x	2010 / 2110
1276	x	2010 / 2110

#### dimensioni semistandard

da 540 a 1345	x	2050 / 2150
---------------	---	-------------

da 466 a 1271	x	2010 / 2110
---------------	---	-------------

#### dimensioni su misura

da 540 a 1330	x	da 1780 a 2150
---------------	---	----------------

da 466 a 1256	x	da 1740 a 2110
---------------	---	----------------

da 1331 a 1350	x	da 1938 a 2150
----------------	---	----------------

da 1257 a 1276	x	da 1898 a 2110
----------------	---	----------------

### Porta a due ante FM L (L1+L2) x FM H

#### dimensioni standard

1150	( 750 + 400 )	x	2050 / 2150
1200	( 800 + 400 )	x	2050 / 2150
1250	( 800 + 450 )	x	2050 / 2150
1300	( 900 + 400 )	x	2050 / 2150
1350	( 900 + 450 )	x	2050 / 2150
1400	(1000 + 400)	x	2050 / 2150
1450	(1000 + 450)	x	2050 / 2150
1600	( 800 + 800 )	x	2050 / 2150
1700	( 900 + 800 )	x	2050 / 2150
1800	( 900 + 900 )	x	2050 / 2150
1900	(1000 + 900)	x	2050 / 2150
2000	(1000 + 1000)	x	2050 / 2150

### PT L x PT H

#### passaggio telaio

1070	x	2010 / 2110
1120	x	2010 / 2110
1170	x	2010 / 2110
1220	x	2010 / 2110
1270	x	2010 / 2110
1320	x	2010 / 2110
1370	x	2010 / 2110
1520	x	2010 / 2110
1620	x	2010 / 2110
1720	x	2010 / 2110
1820	x	2010 / 2110
1920	x	2010 / 2110

### H passaggio netto

#### per ingombro RC/STD

1990 / 2090
1990 / 2090
1990 / 2090
1990 / 2090
1990 / 2090
1990 / 2090
1990 / 2090
1990 / 2090
1990 / 2090
1990 / 2090
1990 / 2090
1990 / 2090

#### dimensioni semistandard

da 940 (540+400) a 2000 (1000+1000)	x	2050 / 2150
-------------------------------------	---	-------------

da 860 a 1920	x	2010 / 2110
---------------	---	-------------

1990 / 2090
-------------

#### dimensioni su misura

da 940 (540+400) a 2000 (1000+1000)	x	da 1780 a 2150
-------------------------------------	---	----------------

da 860 a 1920	x	da 1740 a 2110
---------------	---	----------------

da 1720 a 2090
----------------

### NOTE

Le porte a due ante standard, semistandard e su misura, se non richiesto specificamente dal cliente, vengono fornite con senso di apertura tirare DX.

## MISURE DI PASSAGGIO CON APERTURA 90°

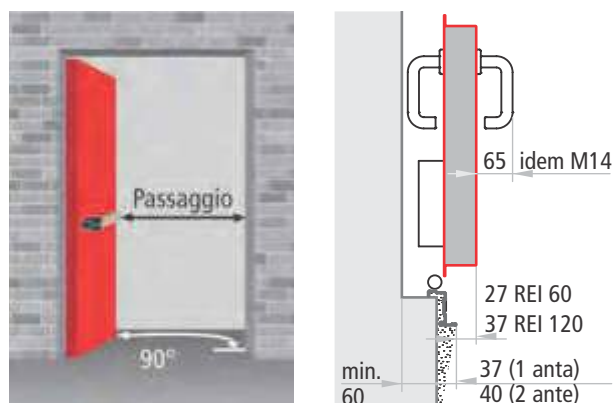

## MISURE DI INGOMBRO

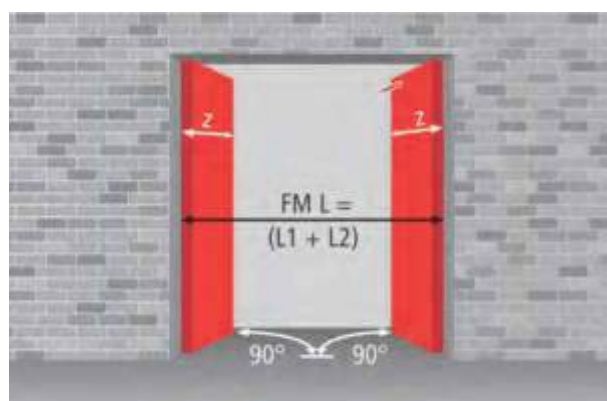
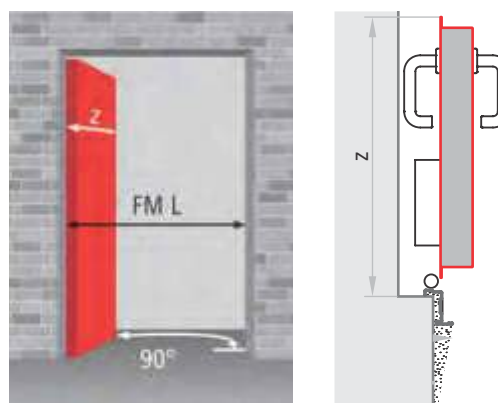

Calcolo passaggio		REI 60		REI 120	
tipo maniglione	sporgenza	1 anta	2 ante	1 anta	2 ante
EXUS	125	FML-226	FML-384	FML-236	FML-404
TWIST	100	FML-201	FML-334	FML-211	FML-354
SLASH	75*	FML-176	FML-284	FML-186	FML-304
FAST TOUCH	75*	FML-176	FML-284	FML-186	FML-304
senza maniglione	-	FML-101	FML-134	FML-111	FML-154

\* per le attività commerciali di cui al Decreto 27 luglio 2010 e per tutte le attività di cui all'art. 2 del Decreto 03 agosto 2015, i maniglioni SLASH e FAST TOUCH non sono da considerare ai fini del calcolo passaggio.

## CALCOLO MISURE D'INGOMBRO

APERTURA 90° APERTURA 180°

### Porte ad una anta

$$z = FML + 29$$

$$x = FML + 5$$

### Porte a due ante

$$z = L1 + 35$$

$$x = L1 + 5$$

$$z = L2 + 64$$

$$y = L2 + 35$$

$$b = 130 \text{ max. (solo in presenza di maniglione o maniglia M14)}$$

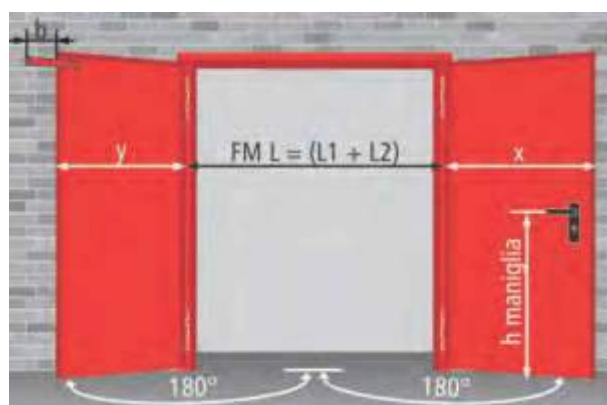
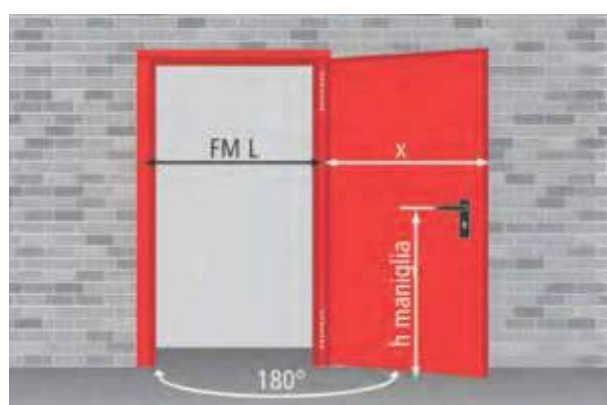
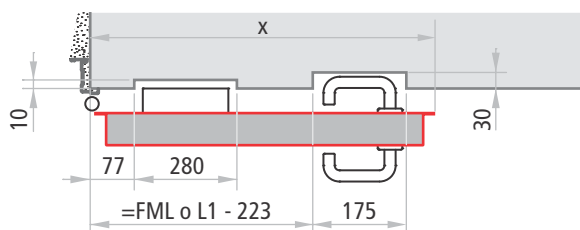

$$h \text{ maniglia} = FMH/2 + 50$$

**"l'eccellenza tagliafuoco,  
flessibilità su misura"**



## **Porte PROGET NINZ**

*VERSIONE TAGLIAFUOCO*

CARATTERISTICHE	22 - 25
OPTIONAL SPECIFICI	26 - 29
PRESTAZIONI AGGIUNTIVE	30 - 33
SEZIONI PORTA - RIFERIMENTI DIMENSIONALI	34
MODALITÀ DI FISSAGGIO STANDARD	35
MODALITÀ DI FISSAGGIO OPZIONALI	36
APPLICAZIONI SU PARETI IN CARTONGESSO	37 - 38
MISURE D'ORDINAZIONE - ALTEZZA MANIGLIA	39 - 40
MISURE DI PASSAGGIO - INGOMBRI MASSIMI	41

### LA PORTA TAGLIAFUOCO CHE NON HA PARAGONI

#### “Qualità fuori ogni discussione”

- Porta particolarmente robusta per una sicura funzionalità nel tempo
- Ideale per applicazioni su pareti inconsistenti
- Su richiesta, telaio completamente isolato per un “reale fissaggio a secco” della porta
- Confezionata su misura per qualunque tipo di esigenza
- Porta interamente zincata, comprese le parti “nascoste”
- Costruita con lamiera zincata a caldo, sistema “Sendzimir”
- Protezione dalla corrosione anche nei bordi tagliati della lamiera
- Verniciata con polveri epossipoliestere termoindurite in forno a 180°
- Ragguardevole spessore dello strato di vernice (oltre 70 micron)
- Ottima resistenza alla corrosione dimostrata da test di 500 ore in nebbia salina
- Inalterabilità alle forti variazioni climatiche, dimostrata da test di 2000 ore con cicli da +60° a -10° e umidità 75%
- Finitura di elevata qualità estetica
- Struttura gofrata antigraffio della vernice
- Personalizzazione con ampia scelta di colori RAL

#### “Praticità di impiego”

- Telaio notevolmente robusto che facilita l’ancoraggio alla parete
- Adattabile ad ogni tipo di muratura
- Possibilità di scegliere fra diversi sistemi di fissaggio
- Tempi di posa sensibilmente ridotti
- Omologazioni per molteplici applicazioni a diversi tipi di parete
- Ampio campo dimensionale
- Vasta gamma di accessori

#### “Rispondenza alle Normative”

- Ricerca svolta all’interno della Ninz avvalendosi di adeguate apparecchiature di prova
- Si eseguono test al fuoco, secondo UNI 9723 e EN 1634-1
- Si eseguono test meccanici per la marcatura **CE** degli accessori
- Accessori della porta marcati **CE** studiati e dimensionati per soddisfare i requisiti previsti dalle norme europee
- Accurata scelta dei materiali e della metodologia di costruzione
- Severi controlli sul prodotto in conformità alle caratteristiche dichiarate
- Assoluta certezza di funzionalità nel tempo
- Porte “Omologate” nel rispetto del D.M. 21 giugno 2004
- Fornite con la documentazione richiesta dalle vigenti disposizioni di legge

#### “Tecnologia di costruzione”

- La produzione si avvale di moderni e funzionali impianti che utilizzano le tecnologie più avanzate nei metodi di costruzione, ciò consente una costanza di qualità e uno standard elevato
- Tutto il processo produttivo si sviluppa all’interno degli stabilimenti Ninz, dalla materia prima fino al prodotto verniciato ed imballato, ciò assicura un controllo a 360° della porta

#### Senso di apertura

Il senso di apertura va indicato in fase di ordine

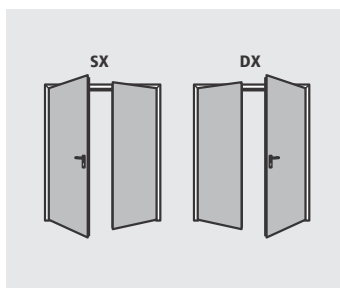
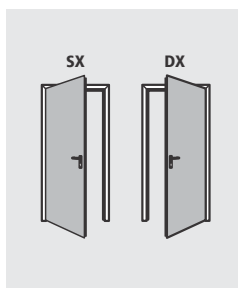

Porta ad un’anta disponibile nelle classi:

REI 60 REI 120



Porta a due ante disponibile nelle classi:

REI 60 REI 120



### ELEMENTI DI SERIE

Che compongono la porta tagliafuoco Proget:

#### Anta

- Realizzata in lamiera d'acciaio zincata a caldo sistema "Sendzimir", pressopiegata ed elettrosaldata a punti
- Battuta perimetrale su 3 lati, piana sotto
- Rinforzi interni in profilo di acciaio zincato a caldo
- Pacco coibente realizzato con lana minerale trattata e rigidamente unito alla lamiera
- Piastre interne per eventuale montaggio di chiudiporta e maniglioni
- Spessore unico di 60 mm

#### Telaio standard

- Robusto profilo di notevole sezione
- Realizzato in lamiera d'acciaio zincato a caldo sistema "Sendzimir"
- Dotato di squadrette apposite per l'assemblaggio in opera
- Sedi per guarnizione termoespandente e guarnizione di battuta
- Fissaggio standard mediante zanche
- A richiesta fissaggio con tasselli o viti su falsotelaio
- Distanziale inferiore, quale dima di montaggio
- Appoggio su pavimento finito senza battuta
- Riscontri in plastica nera per scrocco serratura e rostri
- Telaio da assemblare in cantiere

#### Guarnizioni termoespandenti

- Montate sul profilo perimetrale del telaio e sul profilo centrale delle porte a due ante
- Montate sopra e sotto le ante in funzione alla certificazione



#### Cerniere

- Nr. 2 cerniere a tre ali, per ogni anta
- Una portante dotata di sfere reggispinta e viti per la registrazione verticale dell'anta, marcata  secondo EN 1935, classificata per portata fino a 160 kg, durabilità 200.000 cicli, idonea all'uso su porta tagliafuoco
- Una dotata di molla per l'autochiusura dell'anta

#### Rostrì

- Nr. 1 o 2 rostri di sicurezza applicati dal lato cerniere

#### Serratura

- Serratura reversibile con scrocco e catenaccio centrale
- Marcata  conforme alla norma EN 12209
- Inserto con chiave patent, predisposizione per cilindro tipo europeo

#### Maniglia

- Maniglia per porte tagliafuoco, in plastica nera e anima in acciaio
- Sottoplacca in acciaio con foro cilindro
- Copriplacca in plastica nera
- Viti di fissaggio e inserto per chiave tipo patent



### ELEMENTI DI SERIE

Che compongono la porta tagliafuoco Proget:

#### Regolatore di chiusura

- Le porte a due ante prevedono di serie il regolatore di chiusura RC/STD per la corretta sequenza di chiusura delle ante.
- Marcatura  $\text{CE}$  conforme alla norma EN 1158

#### Controserratura

- Tipo "Flush-bolt" per l'autobloccaggio dell'anta passiva
- Comando a leva per lo sbloccaggio

#### Sistema di aggancio superiore anta passiva

- Dispositivo azionato dalla controserratura che riscontra nell'apposita controbocchetta superiore
- Controbocchetta superiore in lamiera stampata con rullo in acciaio

#### Sistema di aggancio inferiore anta passiva

- Asta verticale con puntale in acciaio che riscontra nell'apposita controbocchetta inferiore
- Controbocchetta inferiore (boccola a pavimento) in plastica autoestinguente nera con fermo di battuta

#### Targhetta di contrassegno

- Targhetta metallica con dati di identificazione della porta, secondo quanto previsto dalla vigente normativa

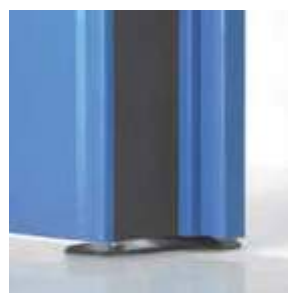

#### Finitura

- Verniciatura di serie con polveri epossipoliestere termoidurite in forno a 180°, superficie a struttura gofrata antigraffio
- Colore standard pastello turchese, tonalità chiara per l'anta (NCS4020-B50G), più scura per il telaio (NCS5020-B50G)

#### Imballaggio standard

- Protezione singola anta tramite film di polietilene (PE) estensibile
- Imballaggio singolo per ogni telaio con film di polietilene (PE) estensibile
- Pallettizzate su bancale in legno

Peso delle porte	classe	kg/m <sup>2</sup> di foro muro
1 anta	REI 60	37
2 ante	REI 60	35
1 anta	REI 120	42
2 ante	REI 120	40

#### NOTE

In caso di riverniciatura della porta seguire le indicazioni specifiche descritte nella pagina "verniciatura".

### APPLICAZIONE SU ALTRI TIPI DI PARETE

Sono possibili diversi tipi di applicazione, tutti rigorosamente certificati e omologati

- Telaio adatto per il fissaggio a secco mediante tasselli
- Telaio adatto per il fiss. a secco mediante viti su falsotelaio
- Telaio per applicazione su parete in cartongesso
- Telaio abbracciante per applicazioni su parete di cartongesso

### ELEMENTI OPTIONAL

Su richiesta è possibile scegliere fra un'ampia gamma di accessori e tipi di finiture per valorizzare ancor di più la porta Proget

#### Esigenze in materia di sicurezza:

- Porte per uscita antipanico (vedi maniglioni antipanico)
- Porte per uscita di emergenza (vedi maniglie di emergenza)
- Porte normalmente aperte che si devono chiudere in caso d'incendio (vedi sistemi di trattenuta ante)

#### Esigenze di installazione e impiego

- Imbotti
- Vari tipi di boccole a pavimento
- Scossaline e gocciolatoio
- Viti di fissaggio speciali
- Fascioni inox
- Oblò rettangolari, dimensioni standard, su misura e oblò rotondi
- Porta ad un'anta con telaio su quattro lati

#### Esigenze di controllo accesso

- Tramite serrature ad attivazione elettrica
- Tramite elettromaniglie
- Tramite magneti di blocco



### Miglioramento delle prestazioni

- Guarnizioni di battuta
- Cilindri
- Chiudiporta
- Regolatori di chiusura speciali
- Maniglie speciali

### Personalizzazione delle finiture

- Verniciatura nei colori da scegliere nell'ampia gamma RAL
- NDD – Ninz Digital Decor, rappresentazioni grafiche eseguite con getti di speciali inchiostri e protezione mezzo smalto trasparente. Possibilità infinite di decori personalizzabili a seconda dell'ambientazione della porta
- Maniglie inox
- Maniglie colorate

### Protezione massima nell'imballo

Robuste gabbie di legno a protezione delle porte e relativi accessori:

- Porte decorate NDD
- Cantieri
- Spedizioni all'estero
- Trasporti speciali

### NOTE

Le specifiche dettagliate degli optional si possono trovare nel presente catalogo ai capitoli:

- Verniciatura e decori NDD
- Accessori per porte in metallo
- Maniglie d'emergenza e maniglioni antipanico

### OBLÒ CON VETRO TAGLIAFUOCO

Su richiesta le porte ad una e due ante REI 60 e REI 120 possono essere dotate di oblò rotondi o rettangolari, con vetro stratificato resistente al fuoco e relative cornici di contenimento fissate con viti. Le copricornici sono di serie sugli oblò rotondi e a richiesta sui rettangolari.

#### Limiti prescritti dalle normative

In base alle norme UNI 9723 e EN 1634-1, la vetratura del campione provato, nell'applicazione sulla porta si può ridurre in dimensione ma mai aumentare, viceversa i bordi attorno al vetro si possono aumentare e mai ridurre. I limiti che seguono rispettano pertanto tali prescrizioni.

#### Bordi, posizione oblò

Come "misura bordo" si intende la distanza che c'è dal perimetro del vetro al foro muro della porta.

#### Posizione in altezza oblò rotondi

dimensioni oblò	FM H	posizione
Ø 300	minimo 2050	Y=1600
Ø 300	minore di 2050	Y=FM H - 450
Ø 400	minimo 2150	Y=1600
Ø 400	da 2050 a 2149	Y=1550
Ø 400	minore di 2050	Y=FM H - 500

#### Posizione in altezza oblò rettangolari

dimensioni oblò L x H	FM H	posizione
300 x 400	minimo 2150	Z=1450
300 x 400	da 2050 a 2149	Z=1350
300 x 400	minore di 2050	Z=FM H - 700
400 x 600	minimo 2150	Z=1250
400 x 600	da 2050 a 2149	Z=1150
400 x 600	minore di 2050	Z=FM H - 900
400 x 1200	minimo 2150	Z=650
400 x 1200	da 2050 a 2149	Z=550
400 x 1200	minore di 2050	Z=FM H - 1500

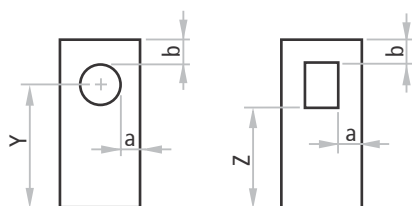

#### NOTE

Le posizioni e le dimensioni dei vetri sopra indicati sono quelle standard. Posizioni e dimensioni diverse saranno prese in considerazione solo se rispettano i bordi minimi "a" e "b" e le dimensioni massime del vetro consentite dall'omologazione. Il vetro non può essere fornito smontato se non per eventuale sostituzione. In presenza di oblò, è sempre consigliabile che la porta sia dotata di un chiudiporta a chiusura controllata.



#### NOTE

Per gli oblò rettangolari le copricornici sono opzionali.

#### Sezione vetro rotondo

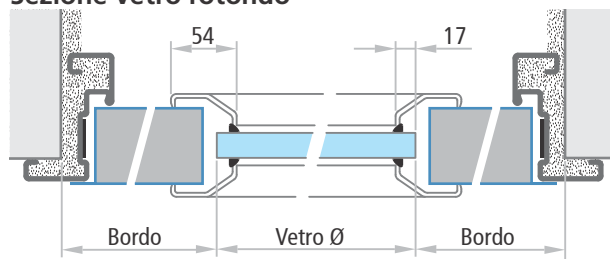

#### Sezione vetro rettangolare

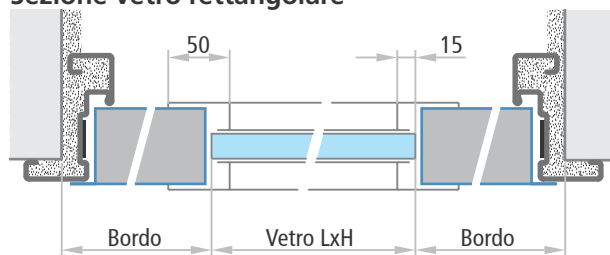

#### ATTENZIONE

Nel caso di installazione all'esterno è necessario prevedere vetri adatti a tale scopo.

Per indicazioni e raccomandazioni particolari riguardanti i vetri tagliafuoco, consultare le "Avvertenze" riportate sull'ultima pagina del presente catalogo.

### SPECIFICHE OBLÒ SECONDO LA MODALITÀ DI FISSAGGIO

modello	vetro min./max.			bordo		a muratura	su falsotelaio	fissaggio tasselli	cartongesso	cartongesso con telaio abbreviamente	REI160	REI120	dimensioni FM L (L1 + L2) x FM H
	L	x	H	a	b								
	Ø 300			300		✓	✓	✓	✓	✓			da 900 a 1170 x da 1775 a 2275   da 1004 a 1340 x da 2050 a 2500
	Ø 400			300		✓	✓	✓	✓	✓			da 1000 a 1170 x da 1775 a 2275   da 1004 a 1340 x da 2050 a 2500
	da 250 a 400	da 250 a 600	250		✓					✓			da 750 a 900 x da 1775 a 2000
	da 250 a 400	da 250 a 600	300		✓					✓	✓		da 850 a 1000 x da 1775 a 2150
	da 250 a 400	da 250 a 600	300				✓		✓	✓			da 850 a 1007 x da 1775 a 2150   da 864 a 1153 x da 1938 a 2363
	da 250 a 620	da 250 a 400	360		✓					✓	✓		da 970 a 1340 x da 1775 a 2670
	da 250 a 564	da 250 a 443	300			✓	✓		✓	✓	✓		da 850 a 1170 x da 1775 a 2275   da 1004 a 1340 x da 2050 a 2500
	da 250 a 400	da 630 a 1400	250		✓					✓	✓		da 750 a 900 x da 1775 a 2000   da 779 a 1037 x da 1803 a 2197
	da 250 a 522	da 500 a 1460	320		✓						✓		da 890 a 1162 x da 1775 a 2620   da 997 a 1332 x da 2361 a 2670
	Ø 300			300			✓	✓	✓	✓	✓		da 1250 ( 900 + 350) a 2298 (1164 + 1134) x da 1775 a 2275** da 1962 ( 996 + 966) a 2540 (1270 + 1270) x da 2050 a 2500**
	Ø 400			300			✓	✓	✓	✓	✓		da 1350 (1000 + 350) a 2298 (1164 + 1134) x da 1775 a 2275** da 1966 (1000 + 966) a 2540 (1270 + 1270) x da 2050 a 2500**
	Ø 300			300			✓	✓	✓	✓	✓		da 1800 ( 900 + 900) a 2298 (1164 + 1134) x da 1775 a 2275** da 1962 ( 996 + 966) a 2540 (1270 + 1270) x da 2050 a 2500**
	Ø 400			300		300		✓	✓	✓	✓		da 2000 (1000 + 1000) a 2298 (1164 + 1134) x da 1775 a 2275** da 2000 (1000 + 1000) a 2540 (1270 + 1270) x da 2050 a 2500**
	da 250 a 400	da 250 a 600	300		✓					✓	✓		da 1200 (850 + 350) a 2000 (1000 + 1000) x da 1775 a 2150**
	da 250 a 400	da 250 a 600	300		✓					✓	✓		da 1700 (850 + 850) a 2000 (1000 + 1000) x da 1775 a 2150**
	da 250 a 400	da 250 a 600	300					✓	✓	✓			da 1200 (850 + 350) a 2000 (1000 + 1000) x da 1775 a 2150** da 1708 (856 + 852) a 2292 (1144 + 1148) x da 1938 a 2363**
	da 250 a 400	da 250 a 600	300					✓	✓	✓			da 1700 (850 + 850) a 2000 (1000 + 1000) x da 1775 a 2150** da 1708 (856 + 852) a 2292 (1144 + 1148) x da 1938 a 2363**
	da 250 a 620	da 250 a 400	325		✓					✓	✓		da 1250 (900 + 350) a 2540 (1270 + 1270) x da 1775 a 2670**
	da 250 a 620	da 250 a 400	325		✓					✓	✓		da 1800 (900 + 900) a 2540 (1270 + 1270) x da 1775 a 2670**
	da 250 a 564	da 250 a 443	300			✓	✓		✓	✓			da 1200 (850 + 350) a 2298 (1164 + 1134) x da 1775 a 2275** da 1962 (996 + 966) a 2540 (1270 + 1270) x da 2050 a 2500**
	da 250 a 564	da 250 a 443	300			✓	✓		✓	✓			da 1700 (850 + 850) a 2298 (1164 + 1134) x da 1775 a 2275** da 1962 (996 + 966) a 2540 (1270 + 1270) x da 2050 a 2500**
	da 250 a 400	da 630 a 1400	250		✓					✓	✓		da 1100 (750 + 350) a 1800 ( 900 + 900 ) x da 1775 a 2000 da 1539 (772 + 767) a 2061 (1028 + 1033) x da 1803 a 2197
	da 250 a 515	da 500 a 1460	320		✓						✓		da 1240 (890 + 350) a 2315 (1155 + 1160) x da 1775 a 2620 da 1975 (989 + 986) a 2540 (1268 + 1272) x da 2361 a 2670

#### NOTE

(\*) Finestratura eseguibile nella dimensione minima di 0,25 m<sup>2</sup> e in ogni caso fornibile solo su porta ad un'anta o anta

attiva di porte a due ante.

(\*\*) FM L2 minimo senza oblò ma con RC2 = 370 mm

# Optional specifici

## Porte tagliafuoco PROGET

### IMBOTTE PER PORTE PROGET

#### IM 1

Imbotte da accoppiare al telaio Proget con funzione di rivestimento del vano muro. Realizzata con lamiera d'acciaio zincata a caldo sistema "Sendzimir", verniciata con polveri epossipoliestere nello stesso colore del telaio. Profilo su tre lati, giunzione a 45° degli angoli superiori. Canale per il fissaggio mediante viti e tasselli (viti e tasselli non compresi).

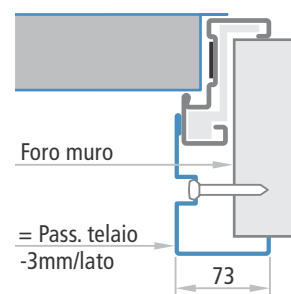
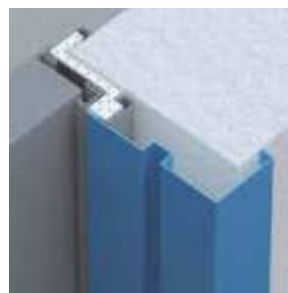

#### IM 3

Imbotte da accoppiare al telaio Proget con funzione di rivestimento del vano muro particolarmente adatta a pareti in cartongesso. Realizzata con lamiera d'acciaio zincata a caldo sistema "Sendzimir", verniciata con polveri epossipoliestere nello stesso colore del telaio. Profilo su tre lati, giunzione a 45° degli angoli superiori, fissaggio mediante viti e tasselli o silicone (viti e tasselli o silicone non compresi).

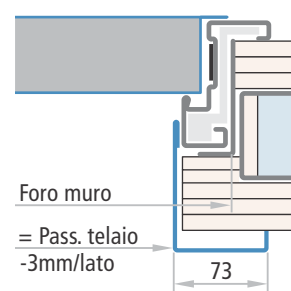
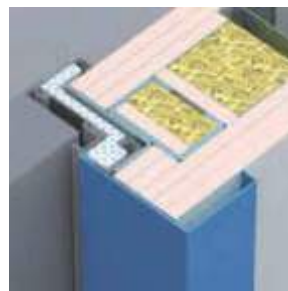

#### IM 4

Imbotte da avvitare al telaio Proget con funzione di rivestimento del vano muro. Realizzata con lamiera d'acciaio zincata a caldo sistema "Sendzimir", verniciata con polveri epossipoliestere nello stesso colore del telaio. Profilo su tre lati, giunzione a 90° degli angoli superiori. Completa di viti di fissaggio. I fori sul telaio per il fissaggio dell'imbotte sono già predisposti. Si consiglia la combinazione con guarnizione di battuta FF/CR così da nascondere le teste delle viti.

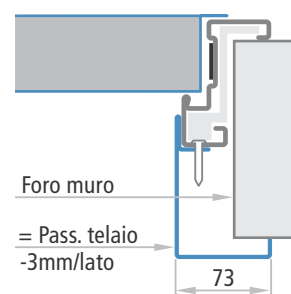

#### IM 5

Imbotte telescopica da avvitare al telaio Proget predisposto per il fissaggio con viti o tasselli, con funzione di rivestimento del vano muro, con range di regolazione di 25mm. Realizzata con lamiera d'acciaio zincata a caldo sistema "Sendzimir", verniciata con polveri epossipoliestere nello stesso colore del telaio. Profilo su tre lati, giunzione a 90° degli angoli superiori. Completa di viti di fissaggio. I fori sul telaio per il fissaggio dell'imbotte sono già predisposti. Si consiglia la combinazione con guarnizione di battuta FF/CR così da nascondere le teste delle viti.

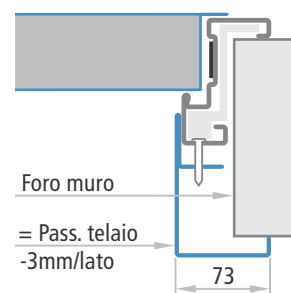

### TELAIO SU QUATTRO LATI

Su richiesta le porte Proget ad un'anta possono essere fornite con telaio sui quattro lati e l'anta con o senza la battuta inferiore. Questa soluzione si utilizza principalmente per vani tecnici o cavedi.

Il telaio su quattro lati non è previsto per le seguenti applicazioni: porte installate su via di esodo, porte a due ante, porte con prestazioni aggiuntive, applicazione su parete in cartongesso, abbinamento con imbotte.

#### ATTENZIONE

Con il telaio sui quattro lati, il centro della maniglia si trova più in alto di 15 mm rispetto alla posizione standard. Per le varie quote vedere la pag. "Sezioni porta - Riferimenti dimensionali".

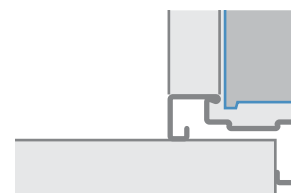

Anta con battuta inferiore

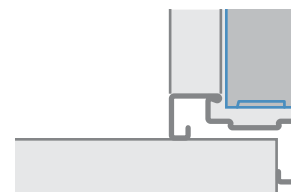

Anta senza battuta inferiore

# Optional specifici

Porte tagliafuoco PROGET

**NINZ**<sup>®</sup>  
FIREDOORS

## BOCCOLA IN ACCIAIO

Boccola metallica a pavimento per porta a due ante Proget. Costruita in acciaio stampato e zincata successivamente. Comprendente il fermo di battuta per l'anta passiva, la boccola da incasso per inserimento dell'asta, nr. 3 viti e nr. 3 tasselli.

Da utilizzare al posto della boccola in plastica, laddove le porte rimangono normalmente aperte e c'è passaggio di mezzi o carrelli.

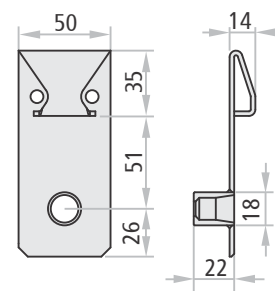

Boccola inferiore PROGET in acciaio

## DISPOSITIVO „N626“ - BOCCOLA CON FERMO ANTA A SCOMPARSITA

Il dispositivo N626 è da utilizzare in alternativa alle boccole a pavimento fisse, per le porte Proget a due ante tenute normalmente aperte. Questo dispositivo presenta il vantaggio di avere il fermo anta (passiva) incassato nel pavimento, che fuoriesce solo in caso di chiusura dell'anta secondaria. Concepito per ridurre il rischio di infortuni, ha un'ulteriore vantaggio pratico ed estetico, garantendo comunque la corretta chiusura della porta.



### NOTE

Per l'installazione del N626 è necessaria la predisposizione di un tubo corrugato a pavimento. La posa di questo dispositivo va effettuata da personale specializzato.

## GUARNIZIONI DI BATTUTA FF/CR

Guarnizione di battuta FF/CR in profilo estruso colore nero da tagliare ed inserire a pressione nell'apposito canale del telaio perimetrale e sul giunto centrale delle porte a 2 ante.



## SOGLIA

Soglia fissa in alluminio anodizzato dotata della relativa guarnizione di battuta. Per le porte ad una o due ante, può essere applicata a pavimento con viti e tasselli (non forniti).

### NOTE

Questo componente fa parte del combo CE Est Sa/SF per le porte pedonali esterne.

Per la posa è necessario adattare la soglia al telaio della porta e realizzare la foratura per il fissaggio. Inoltre è necessario sigillare la soglia sul pavimento utilizzando del silicone.

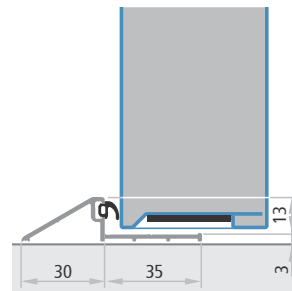

PROGET  
tagliafuoco

### PORTE ESTERNE PEDONALI

Certificato CE 0425-CPR-002237  
EN 14351-1:2006+A2:2016



La norma EN 14351-1 definisce per porta esterna la porta che separa il clima interno dal clima esterno di una costruzione. Per questo impiego le porte possono essere marcate CE in conformità alla norma EN 14351-1:2006+A2 2016 e se la porta è posizionata su una via d'esodo, dotata quindi di dispositivo antipanico o di emergenza, allora è anche soggetta alla valutazione e verifica della costanza della prestazione secondo il "Sistema 1" obbligando il produttore a disporre del Certificato di Costanza delle Prestazioni rilasciato da un Organismo Notificato, che per la NINZ S.p.A. è l'attestato 0425-CPR-002237.

Le porte Proget tagliafuoco per esterno devono essere commissionate con gli appositi Combo Est disponibili nel listino Proget tagliafuoco, da scegliere in funzione dei requisiti essenziali riportati nella tabella della pagina seguente e tenendo conto di quelli obbligatori secondo le disposizioni nazionali vigenti.

In questo modo ogni porta disporrà della prescritta marcatura e della documentazione richiesta dalla vigente normativa.

#### ATTENZIONE

Per i limiti dimensionali secondo le certificazioni ed omologazioni delle porte tagliafuoco e nel rispetto dei bordi minimi si fa riferimento alle pagine specifiche del presente catalogo. I valori di trasmittanza termica  $W/m^2K$  riportati nella tabella della pagina accanto derivano da calcolo secondo la norma EN ISO 10077-1, applicato su campioni di dimensione 1,23x2,18 per area  $\leq 3,6m^2$  e su campioni di dimensione 2,00x2,18 per area  $> 3,6m^2$ .

Tutti i valori prestazionali indicati nella tabella sono validi solo se la porta è installata con i seguenti accessori e provvedimenti:

- telaio angolare standard a murare o predisposto per il fissaggio viti/tasselli
- telaio abbracciante predisposto per il montaggio su pareti in cartongesso
- isolamento del telaio tramite riempimento con malta cementizia o cartongesso
- applicazione delle guarnizioni di battuta FF/CR su tutto il perimetro del telaio e sul montante centrale delle porte a due ante (fig. 1 e 2)
- nei casi di prestazioni aggiuntive il regolatore RC/STD è da montare esternamente sul traverso telaio e per fare questo bisogna toglierlo dal canale della guarnizione FF/CR (fig. 3)
- presenza della guarnizione sottoporta automatica (fig. 4) o della soglia fissa inferiore (fig. 5), secondo la versione di Combo
- eventuali oblò devono essere rettangolari della dimensione massima 400x600 mm e il vetro deve essere adatto per esterno

Nel caso di oblò con dimensioni maggiori a quelle provate (300x400mm), fino ad un massimo di 400x600mm, è da richiedere il diverso valore di trasmittanza termica, la prestazione acustica rimane invariata.

Per la prestazione acustica, nel caso di porte a due ante con L1 e L2 disuguali tra di loro, prendere il valore  $R_w$  minore dei due; esempio 1: ante cieche  $H=2150$ ,  $L1=1000$ ,  $L2=500$ , prendere 32 dB; esempio 2: ante cieche  $H=2150$ ,  $L1=1200$ ,  $L2=1000$ , prendere 35 dB.

#### NOTE

Per indicazioni riguardanti l'installazione all'esterno consultare le "Avvertenze" riportate sull'ultima pagina del presente catalogo.

#### PRESTAZIONE DI TENUTA AL FUMO

Questa è la capacità di un elemento di ridurre o eliminare il passaggio del fumo da un lato della porta all'altro. Sono definiti due livelli di prestazione al fumo.

Tenuta al fumo Sa : quando il massimo valore di dispersione misurato, a temperatura ambiente e a una pressione di 25 Pascal, non è maggiore di 3  $m^3/h$  per metro della fessura fra anta e telaio della porta escludendo la perdita attraverso la soglia pavimento.

Tenuta al fumo S200 : quando il massimo valore di dispersione, misurato a temperatura ambiente e a 200 ° e fino a una pressione di 50 Pascal, non è maggiore di 20  $m^3/h$  per una porta singola o di 30  $m^3/ora$  per una porta a due ante.

La tenuta al fumo viene verificata con una specifica prova tecnica in conformità alla norma UNI EN 1634-3, mentre la classificazione è prevista dalla norma UNI EN 13501-2 secondo i seguenti criteri:

Sa considera solo la tenuta a temperatura ambiente  
S200 considera la tenuta a temperatura ambiente e a 200° C

#### Requisiti essenziali secondo EN 14351-1 obbligo\*

<b>isolamento termico</b> DLgs 19.08.2005 n. 192 e 29.12.2006 n. 311, DM 2.04.1998	SI
<b>permeabilità all'aria</b> DM 2.04.1998	SI
<b>tenuta all'acqua</b>	NO
<b>prestazione acustica</b>	NO
<b>resistenza al vento</b> DL 6.09.2005 n. 206, DM 14.01.2008	NO
<b>capacità portante dei dispositivi di sicurezza</b> DL 19.09.1994 n. 626	SI
<b>capacità di rilascio/sblocco</b> (obbligatorio per porte posizionate su vie di esodo)	SI
<b>altezza minima passaggio 2000mm</b> (DL 09.04.2008 n. 81 per vie di esodo)	SI

\* secondo disposizioni nazionali cogenti

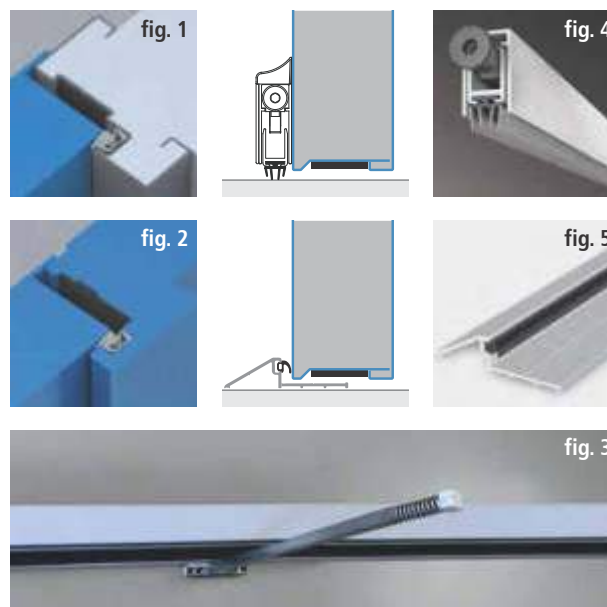

## PORTE ESTERNE PEDONALI

Certificato CE 0425-CPR-002237  
EN 14351-1:2006+A2:2016



### Tipologie - Dimensioni Classe Rei - Tipo Telaio

FM L x H	telaio ang. standard	telaio abbracciante	combo CE Est Sa/GS combo CE Est Sa/GSV versione con guarnizione di battuta FF/CR e guarnizione sottoporta				combo CE Est Sa/SF versione con guarnizione di battuta FF/CR e soglia fissa						
			permeabilità all'aria secondo UNI EN 1026:2001	trasmissione termica secondo UNI EN 10077- 1:2007	prestazione acustica secondo UNI EN 1435-1:2006	tenuta fumi secondo UNI EN 1634-3	permeabilità all'aria secondo UNI EN 1026:2001	trasmissione termica secondo UNI EN 10077- 1:2007	tenuta all'acqua secondo UNI EN 1027:2001	resistenza al carico del vento secondo UNI EN 12211:2001	tenuta fumi secondo UNI EN 1634-3		
una anta cieca	≤ 3,6m²	REI 60	✓	classe 2	1,37W/m²K		Sa	S200	classe 2	1,35 W/m²K	classe 1A		Sa
	≤ 3,6m²	REI 60	✓	classe 2	1,51W/m²K		Sa	S200	classe 2	1,50 W/m²K	classe 1A		Sa
	≤ 3,6m²	REI120	✓	classe 2	1,39W/m²K		Sa	S200	classe 2	1,38 W/m²K	classe 1A		Sa
	≤ 3,6m²	REI120	✓	classe 2	1,53W/m²K		Sa	S200	classe 2	1,52 W/m²K	classe 1A		Sa
	800-1100x2000-2250	REI120	✓ ✓			Rw = 36 dB							
	1101-1340x2000-2250	REI120	✓ ✓			Rw = 35 dB							
	800-1340x2251-2670	REI120	✓ ✓			Rw = 34 dB							
	546-1150x1775-2150	TUTTE	✓ ✓									classe C1	
una anta con oblò	≤ 3,6m²	REI 60	✓	classe 2	1,89W/m²K		Sa	S200	classe 2	1,88 W/m²K	classe 1A		Sa
	≤ 3,6m²	REI 60	✓	classe 2	2,02 W/m²K		Sa	S200	classe 2	2,01 W/m²K	classe 1A		Sa
300x400	≤ 3,6m²	REI120	✓	classe 2	1,84W/m²K		Sa	S200	classe 2	1,83 W/m²K	classe 1A		Sa
	≤ 3,6m²	REI120	✓	classe 2	1,97W/m²K		Sa	S200	classe 2	1,96 W/m²K	classe 1A		Sa
	800-1100x2000-2250	REI120	✓ ✓			Rw = 36 dB							
	1101-1340x2000-2250	REI120	✓ ✓			Rw = 35 dB							
	800-1340x2251 -2670	REI120	✓ ✓			Rw = 34 dB							
	900-1150x1775-2150	TUTTE	✓ ✓									classe C1	
due ante cieche	≤ 3,6m²	REI 60	✓	classe 3	1,80W/m²K		Sa	S200	classe 3	1,78 W/m²K			Sa
	> 3,6m²	REI 60	✓	classe 3	1,45W/m²K		Sa	S200	classe 3	1,44 W/m²K			Sa
	≤ 3,6m²	REI 60	✓	classe 3	1,93W/m²K		Sa	S200	classe 3	1,91 W/m²K			Sa
	> 3,6m²	REI 60	✓	classe 3	1,55W/m²K		Sa	S200	classe 3	1,54 W/m²K			Sa
	≤ 3,6m²	REI120	✓	classe 3	1,80W/m²K		Sa	S200	classe 3	1,79 W/m²K			Sa
	> 3,6m²	REI120	✓	classe 3	1,47W/m²K		Sa	S200	classe 3	1,46 W/m²K			Sa
	≤ 3,6m²	REI120	✓	classe 3	1,93W/m²K		Sa	S200	classe 3	1,92 W/m²K			Sa
	> 3,6m²	REI120	✓	classe 3	1,56W/m²K		Sa	S200	classe 3	1,55 W/m²K			Sa
	(L1 o L2) 500- 799x2000-2670	REI120	✓ ✓			Rw = 32 dB							
	(L1 o L2) 800-1100x2000-2250	REI120	✓ ✓			Rw = 36 dB							
	(L1 o L2)1101 -1330x2000-2250	REI120	✓ ✓			Rw = 35 dB							
	(L1 o L2) 800-1330x2251 -2670	REI120	✓ ✓			Rw = 34 dB							
	890-2300x1775-2150	TUTTE	✓ ✓									classe C1	
due ante con oblò	≤ 3,6m²	REI 60	✓	classe 3	2,91 W/m²K		Sa	S200	classe 3	2,80 W/m²K	classe 2A, 4B		Sa
	> 3,6m²	REI 60	✓	classe 3	2,14W/m²K		Sa	S200	classe 3	2,08 W/m²K	classe 2A, 4B		Sa
300x400	≤ 3,6m²	REI 60	✓	classe 3	3,04W/m²K		Sa	S200	classe 3	2,94 W/m²K	classe 2A, 4B		Sa
	> 3,6m²	REI 60	✓	classe 3	2,24W/m²K		Sa	S200	classe 3	2,17 W/m²K	classe 2A, 4B		Sa
	≤ 3,6m²	REI120	✓	classe 3	2,70W/m²K		Sa	S200	classe 3	2,69 W/m²K	classe 2A, 4B		Sa
	> 3,6m²	REI120	✓	classe 3	2,03W/m²K		Sa	S200	classe 3	2,02 W/m²K	classe 2A, 4B		Sa
	≤ 3,6m²	REI120	✓	classe 3	2,83W/m²K		Sa	S200	classe 3	2,82 W/m²K	classe 2A, 4B		Sa
	> 3,6m²	REI120	✓	classe 3	2,12W/m²K		Sa	S200	classe 3	2,11 W/m²K	classe 2A, 4B		Sa
	(L1 o L2) 500 - 799 x 2000 - 2670	REI120	✓ ✓			Rw = 32 dB							
	(L1 o L2) 800-1100x2000-2250	REI120	✓ ✓			Rw = 36 dB							
	(L1 o L2)1101 -1330x2000-2250	REI120	✓ ✓			Rw = 35 dB							
	(L1 o L2) 800-1330x2251 -2670	REI120	✓ ✓			Rw = 34 dB							
	1250*-2300x1775-2150	TUTTE	✓ ✓									classe C1	

\* = solo un'anta con oblò

ATTENZIONE: le prestazioni di permeabilità all'aria, trasmissione termica e acustica, sono comuni per i Combo CE Est Sa/GS, CE Est Sa/GSV, CE Est S200/GS e CE Est S200/GSV

### altri requisiti essenziali

capacità portante dei dispositivi di sicurezza	passa
capacità di sblocco	passa
sostanze pericolose	-

### ATTENZIONE

Per le porte esposte agli agenti atmosferici e/o al sole, il cliente dovrà adottare opportune precauzioni al fine di evitare il degrado nel tempo, in particolare:

- Pensiline/tettoie o scossaline
- Verniciatura per esterno con protezione raggi UV
- Vetro per esterni con protezione contro i raggi solari
- L'uso di RAL chiari per evitare il surriscaldamento delle lamiera



### PORTE INTERNE PEDONALI

Rapporto di classificazione IFT N° 16-000122-PR03   
 Rapporto di prova IFT N° 12-001195-PR01

Le porte interne pedonali non sono ancora soggette a marcatura **CE** in quanto la relativa norma EN 14351-2 non è ancora entrata in vigore. Le prestazioni contenute nella norma possono essere comunque di riferimento per classificare la porta per interno, quali ad esempio:

- isolamento acustico in conformità alla EN ISO 140-3 (solo REI 120)
- permeabilità all'aria in conformità alla EN 1026:2001
- trasmittanza termica in conformità alla EN ISO 10077-1:2007.

Le porte PROGET tagliafuoco sono anche classificate Sa o S200 per la tenuta al fumo secondo la EN 1634-3 (metodo di prova) e la 13501-2 (classificazione).

Nel listino Proget tagliafuoco, sono disponibili i Combo che aggiunti alla porta rendono la stessa con prestazioni aggiuntive.

#### ATTENZIONE

Per i limiti dimensionali secondo le certificazioni ed omologazioni delle porte tagliafuoco e nel rispetto dei bordi minimi si fa riferimento alle pagine specifici che del presente catalogo.

I valori di trasmittanza termica  $W/m^2K$  riportati nella tabella della pagina accanto derivano da calcolo secondo la norma EN ISO 10077-1, applicato su campioni di dimensione 1,23x2,18 per area  $\leq 3,6m^2$  e su campioni di dimensione 2,00x2,18 per area  $> 3,6m^2$ .

Tutti i valori prestazionali indicati nella tabella sono validi solo se la porta è installata con i seguenti accessori e provvedimenti:

- telaio angolare standard a murare o predisposto per il fissaggio viti/tasselli
- telaio abbracciante predisposto per il montaggio su pareti in cartongesso
- isolamento del telaio tramite riempimento con malta cementizia o cartongesso
- applicazione delle guarnizioni di battuta FF/CR su tutto il perimetro del telaio e sul montante centrale delle porte a due ante (fig. 1 e 2)
- nei casi di prestazioni aggiuntive il regolatore RC/STD è da montare esternamente sul traverso telaio e per fare questo bisogna prima toglierlo dal canale della guarnizione FF/CR (fig. 3)
- presenza della guarnizione sottoporta secondo la versione di Combo (fig. 4).

Nel caso di oblò con dimensioni maggiori a quelle provate (300x400mm), fi no ad un massimo di 400x600mm, è da richiedere il diverso valore di trasmittanza termica, la prestazione acustica rimane invariata.

Per la prestazione acustica, nel caso di porte a due ante con L1 e L2 disuguali tra di loro, prendere il valore  $R_w$  minore dei due;

esempio 1: ante cieche  $H=2150$ ,  $L1=1000$ ,  $L2=500$ , prendere 32 dB;  
 esempio 2: ante cieche  $H=2150$ ,  $L1=1200$ ,  $L2=1000$ , prendere 35 dB.



fig. 1

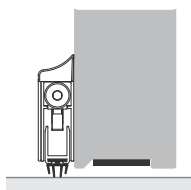

fig. 4



fig. 2



fig. 3

### PRESTAZIONE DI TENUTA AL FUMO

Questa è la capacità di un elemento di ridurre o eliminare il passaggio del fumo da un lato della porta all'altro. Sono definiti due livelli di prestazione al fumo.

Tenuta al fumo Sa : quando il massimo valore di dispersione misurato, a temperatura ambiente e a una pressione di 25 Pascal, non è maggiore di 3  $m^3/h$  per metro della fessura fra anta e telaio della porta escludendo la perdita attraverso la soglia pavimento.

Tenuta al fumo S200 : quando il massimo valore di dispersione, misurato a temperatura ambiente e a 200 ° e fino a una pressione di 50 Pascal, non è maggiore di 20  $m^3/h$  per una porta singola o di 30  $m^3/ora$  per una porta a due ante.

La tenuta al fumo viene verificata con una specifica prova tecnica in conformità alla norma UNI EN 1634-3, mentre la classificazione è prevista dalla norma UNIEN 13501-2 secondo i seguenti criteri :

Sa considera solo la tenuta a temperatura ambiente  
 S200 considera la tenuta a temperatura ambiente e a 200° C

**Evidence of Performance**  
 Smoke leakage and self-closing of construction products and building elements

**Classification Report**  
 No.: 16-000122-PR03  
 (KB-C05-01-en-03)

<p><b>Client</b>                  NINZ s.p.a.                  Corso Trento 2/A                  38061 ALA                  (Italy)</p> <p><b>Prepared by the notified body</b>                  ift Rosenheim GmbH                  Theodor-Gietl-Straße 7-9                  D-83026 Rosenheim</p> <p><b>Notified body No.</b> 0757</p> <p><b>Product name</b>                  PROGET MULTI REI / EI – 60/90/120                  (nach den Angaben des Auftraggebers)</p> <p><b>Classification</b>                  Classification of smoke control and self-closing according to EN 13501-2:2007+A1:2009 / EN 13501-2:2016</p> <p><b>Issue No.</b> 1</p>	<p><b>ifft</b>                  INSTITUT FÜR                  FÜR BAUWEISEN</p> <p><b>Basis</b>                  EN 13501-2:2007+A1:2009                  EN 13501-2:2016                  EN 1383-1:2012                  EN 1634-3:2014                  EN 1634-3:2004(A1):2008                  EN 1191:2012                  EN 1634:2014</p> <p><b>Instructions for use</b>                  This classification report for smoke control and durability of self-closing devices defines the classification assigned to the building element according to its product name in conformity with the methods set out in EN 13501-2. This classification document does not represent type approval or certification of the product.</p> <p><b>Validity</b>                  The data and results given relate solely to the tested and described specimen.</p> <p><b>Notes on publication</b>                  The ifft Guidance Sheet "Conditions and Guidance for the Use of Ifft Test Documents" applies.</p> <p><b>Contents</b>                  The classification report consists of 13 pages and may only be used or reproduced in its entirety.</p> <p>1 Introduction                  2 Details of classified product                  3 Test reports/extended applications reports and test results in support of the classification                  4 Classification and field of application                  5 Limitations</p>
---	--

**Smoke control doors and shutters**

**Classification**  
 $S_a / S_{200}$   
 C5

ift Rosenheim  
 07.05.2018

  
 Dr. Gerhard Weckerbauer, Dipl. Phys. Head of Testing Department  
 Smoke Control & Mechanical durability  
 Christine Schmaus, Dipl.-Ing. (FH) Operating Product Officer  
 Building Components

www.ift.de / 0714327

### PORTE INTERNE PEDONALI

Rapporto di classificazione IFT N° 16-000122-PR03



Rapporto di prova IFT N° 12-001195-PR01

### Tipologie - Dimensioni Classe Rei - Tipo Telaio

	FM L x H	Rei	telaiο ang. standard	telaiο abbracciante	combo dB Sa combo dB Sa/V versione con guarnizione di battuta FF/CR e guarnizione sottoporta				combo Sa versione con guarnizione di battuta FF/CR				
					tenuta fumi secondo UNI EN 1634-3	permeabilità all'aria secondo UNI EN 1026:2001	trasmissione termica secondo UNI EN 10077-1: 2007	prestazione acustica secondo UNI EN 1435-1: 2006	tenuta fumi secondo UNI EN 1634-3	permeabilità all'aria secondo UNI EN 1026:2001	trasmissione termica secondo UNI EN 10077-1: 2007	prestazione acustica secondo UNI EN 1435-1: 2006	
	una anta cieca	≤ 3,6m <sup>2</sup>	REI 60	✓	Sa	S200	classe 2	1,37W/m <sup>2</sup> K		Sa	-	-	
		≤ 3,6m <sup>2</sup>	REI 60	✓	Sa	S200	classe 2	1,51W/m <sup>2</sup> K		Sa	-	-	
		≤ 3,6m <sup>2</sup>	REI120	✓	Sa	S200	classe 2	1,39W/m <sup>2</sup> K		Sa	-	-	
		≤ 3,6m <sup>2</sup>	REI120	✓	Sa	S200	classe 2	1,53W/m <sup>2</sup> K		Sa	-	-	
		800-1100x2000-2250	REI120	✓	✓				Rw = 36 dB				-
		1101-1340x2000-2250	REI120	✓	✓				Rw = 35 dB				-
	800-1340x2251-2670	REI120	✓	✓				Rw = 34 dB				-	
	una anta con oblò 300x400	≤ 3,6m <sup>2</sup>	REI 60	✓	Sa	S200	classe 2	1,89W/m <sup>2</sup> K		Sa	-	-	
		≤ 3,6m <sup>2</sup>	REI 60	✓	Sa	S200	classe 2	2,02 W/m <sup>2</sup> K		Sa	-	-	
		≤ 3,6m <sup>2</sup>	REI120	✓	Sa	S200	classe 2	1,84W/m <sup>2</sup> K		Sa	-	-	
		≤ 3,6m <sup>2</sup>	REI120	✓	Sa	S200	classe 3	1,97W/m <sup>2</sup> K		Sa	-	-	
		800-1100x2000-2250	REI120	✓	✓				Rw = 36 dB				-
		1101-1340x2000-2250	REI120	✓	✓				Rw = 35 dB				-
	800-1340x2251-2670	REI120	✓	✓				Rw = 34 dB				-	
	due ante cieche	≤ 3,6m <sup>2</sup>	REI 60	✓	Sa	S200	classe 3	1,80W/m <sup>2</sup> K		Sa	-	-	
		> 3,6m <sup>2</sup>	REI 60	✓	Sa	S200	classe 3	1,45W/m <sup>2</sup> K		Sa	-	-	
		≤ 3,6m <sup>2</sup>	REI 60	✓	Sa	S200	classe 3	1,93W/m <sup>2</sup> K		Sa	-	-	
		> 3,6m <sup>2</sup>	REI 60	✓	Sa	S200	classe 3	1,55W/m <sup>2</sup> K		Sa	-	-	
		≤ 3,6m <sup>2</sup>	REI120	✓	Sa	S200	classe 3	1,80W/m <sup>2</sup> K		Sa	-	-	
		> 3,6m <sup>2</sup>	REI120	✓	Sa	S200	classe 3	1,47W/m <sup>2</sup> K		Sa	-	-	
		≤ 3,6m <sup>2</sup>	REI120	✓	Sa	S200	classe 3	1,93W/m <sup>2</sup> K		Sa	-	-	
		> 3,6m <sup>2</sup>	REI120	✓	Sa	S200	classe 3	1,56W/m <sup>2</sup> K		Sa	-	-	
		(L1 o L2) 500- 799x2000-2670	REI120	✓	✓				Rw = 32 dB				-
		(L1 o L2) 800-1100x2000-2250	REI120	✓	✓				Rw = 36 dB				-
	due ante con oblò 300x400	≤ 3,6m <sup>2</sup>	REI 60	✓	Sa	S200	classe 3	2,91 W/m <sup>2</sup> K		Sa	-	-	
		> 3,6m <sup>2</sup>	REI 60	✓	Sa	S200	classe 3	2,14W/m <sup>2</sup> K		Sa	-	-	
		≤ 3,6m <sup>2</sup>	REI 60	✓	Sa	S200	classe 3	3,04W/m <sup>2</sup> K		Sa	-	-	
		> 3,6m <sup>2</sup>	REI 60	✓	Sa	S200	classe 3	2,24W/m <sup>2</sup> K		Sa	-	-	
		≤ 3,6m <sup>2</sup>	REI120	✓	Sa	S200	classe 3	2,70W/m <sup>2</sup> K		Sa	-	-	
		> 3,6m <sup>2</sup>	REI120	✓	Sa	S200	classe 3	2,03W/m <sup>2</sup> K		Sa	-	-	
		≤ 3,6m <sup>2</sup>	REI120	✓	Sa	S200	classe 3	2,83W/m <sup>2</sup> K		Sa	-	-	
		> 3,6m <sup>2</sup>	REI120	✓	Sa	S200	classe 3	2,12W/m <sup>2</sup> K		Sa	-	-	
		(L1 o L2) 500 - 799 x 2000 - 2670	REI120	✓	✓				Rw = 32 dB				-
		(L1 o L2) 800-1100x2000-2250	REI120	✓	✓				Rw = 36 dB				-
	(L1 o L2)1101 -1330x2000-2250	REI120	✓	✓				Rw = 35 dB				-	
	(L1 o L2) 800-1330x2251 -2670	REI120	✓	✓				Rw = 34 dB				-	

ATTENZIONE : Le prestazioni di permeabilità all'aria, trasmittanza termica, acustica, sono comuni per i Combo dB Sa ; dB Sa/V ; S200 ; S200/V

**Porta ad un'anta**  
Sezione orizzontale

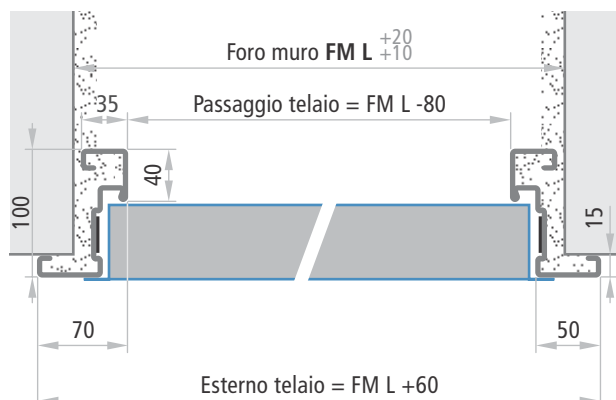

**Porta senza battuta inferiore**  
Sezione verticale

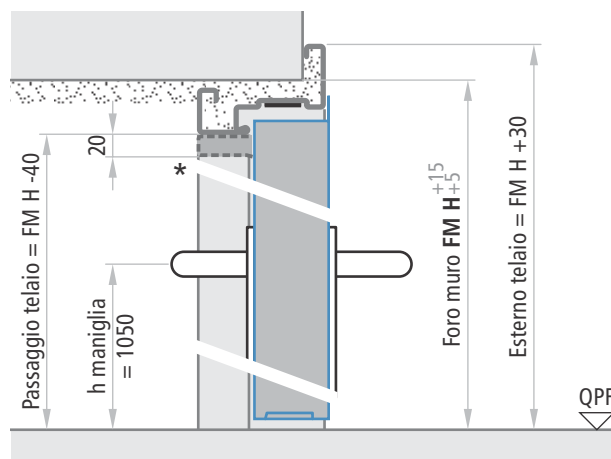

\* Posizione dell'RC/STD nel caso di prestazioni aggiuntive

**Porta a due ante**  
Sezione orizzontale

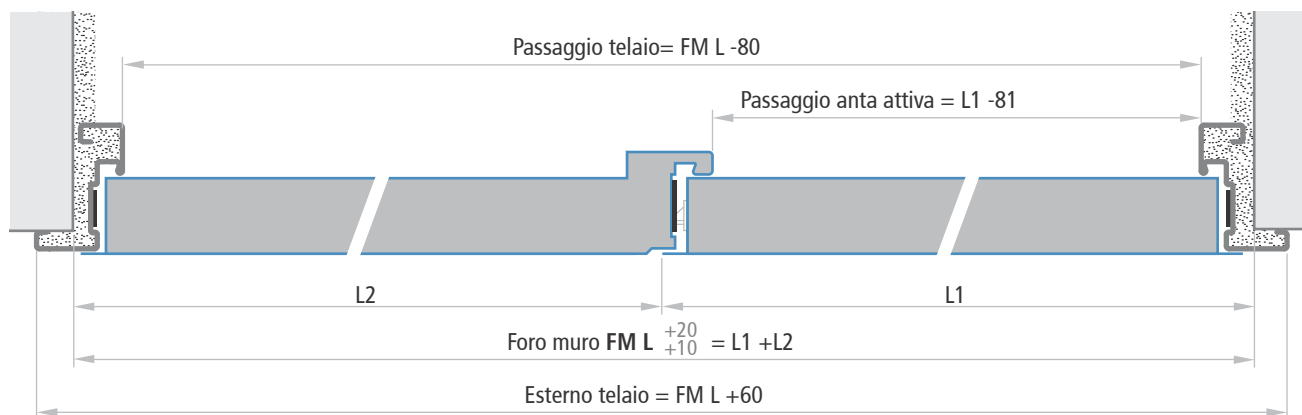

**Porta ad un'anta con telaio su quattro lati e anta con battuta inferiore**  
Sezione verticale

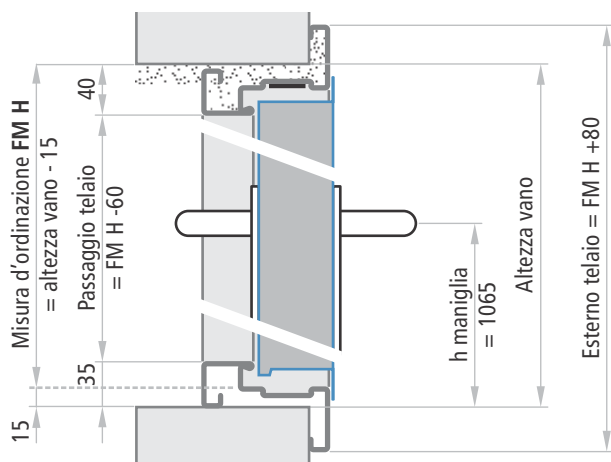

**Porta ad un'anta con telaio su quattro lati e anta senza battuta inferiore**  
Sezione verticale

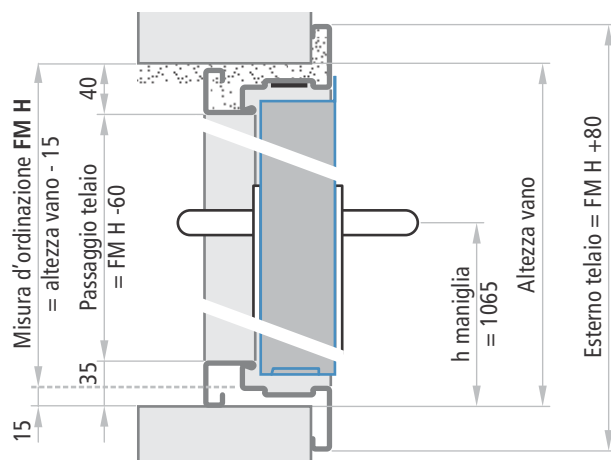

**Spessori ante**

REI 60, REI 120      60 mm

**NOTE**

Le tolleranze  $FM L +20$ ,  $FM H +15$  delle misure indicate sono da applicare per un facile riempimento con malta cementizia del vuoto tra muro e telaio. Nel caso di modalità di fissaggio a secco i fori dovranno essere precisi e non si devono applicare le tolleranze in aumento.

# Modalità di fissaggio standard

Porte tagliafuoco PROGET

**NINZ**<sup>®</sup>  
FIREDOORS

## FISSAGGIO A MURARE CON ZANCHE - POSIZIONI ZANCHE

La modalità di fissaggio standard per le porte Proget è a murare con zanche. Si consiglia di creare gli scassi adeguati nella parete (sezione 80 x 200 mm). Le zanche vanno ripiegate e bloccate nella parete. Ai fini della tenuta al fuoco e della tenuta meccanica, il vuoto tra telaio e muratura deve sempre essere riempito con malta cementizia.



PROGET  
tagliafuoco

### Porta ad un'anta

FM L = da 500 a 1035 x FM H = da 1775 a 2200

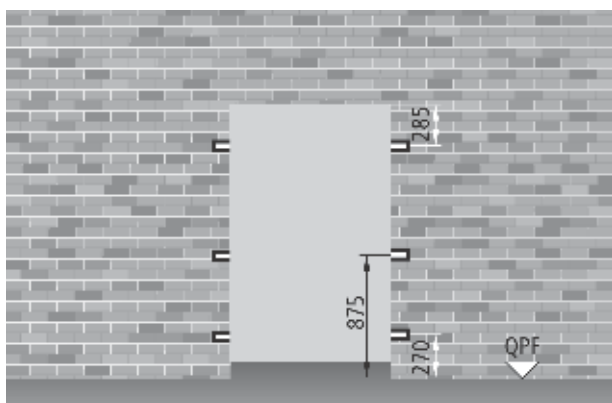

FM L maggiore di 1035 e/o FM H maggiore di 2200

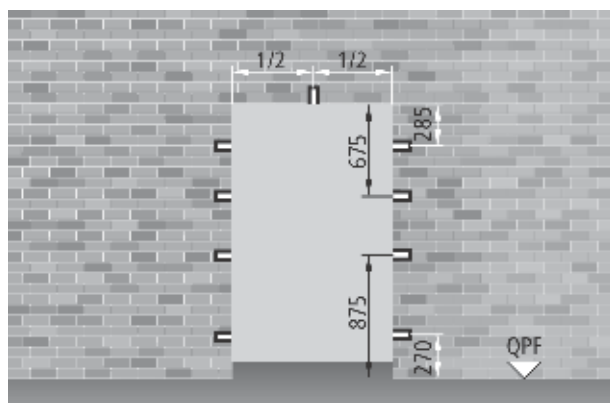

### Porta a due ante

FM L = da 850 a 2070 x FM H = da 1775 a 2200

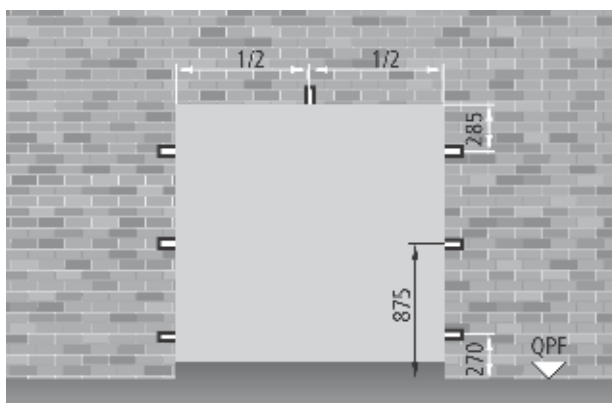

FM L maggiore di 2070 e/o FM H maggiore di 2200

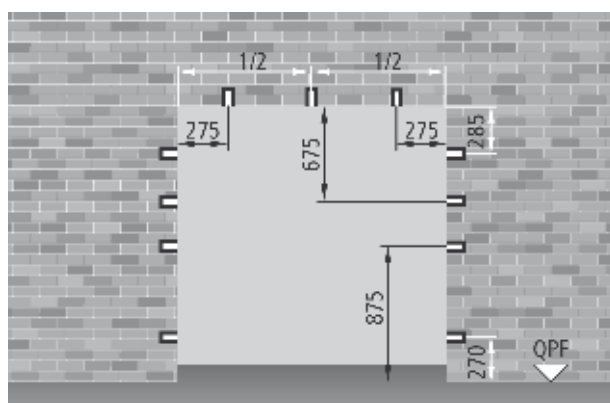

#### NOTE

Per una corretta installazione gli scassi da realizzare come sedi per le zanche devono avere dimensioni 80 x 200 mm.

# Modalità di fissaggio opzionali

Porte tagliafuoco PROGET

**NINZ**<sup>®</sup>  
FIRE DOORS

## FISSAGGIO A SECCO CON VITI SU FALSOTELAIO

Sistema certificato per porte REI 60 e REI 120 ad una e due ante, conforme alla norma UNI 9723, per il fissaggio alla parete mediante viti su falsotelaio metallico.

L'ordinazione del falsotelaio è da fare separatamente dalla porta e tenendo conto che la misura interna corrisponde alla misura FM L x FM H della porta.

Per le caratteristiche tecniche del falsotelaio, vedere la pagina dedicata nella sezione "accessori per porte".

Il telaio viene fornito già coibentato con speciali materiali isolanti, completo di giunti ad angolo e distanziale inferiore da avvitare in cantiere (eccetto per porte ad un'anta con telaio su quattro lati).

Il sistema di fissaggio su falsotelaio permette una applicazione della porta "completamente a secco", con l'ulteriore vantaggio di poterlo eseguire ad opere murarie già finite.

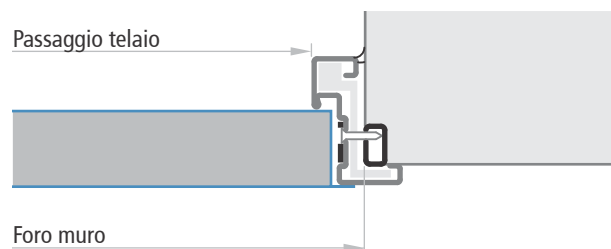

## FISSAGGIO A SECCO CON TASSELLI

Sistema certificato per porte REI 60 e REI 120 ad una e due ante, conforme alla norma UNI 9723, per il fissaggio alla parete mediante tasselli. Idoneo per l'impiego su calcestruzzo, mattone pieno, mattone semipieno, cemento alleggerito e altri.

Il telaio viene fornito già coibentato con speciali materiali isolanti, completo di giunti ad angolo e distanziale inferiore da avvitare in cantiere (eccetto per porte ad un'anta con telaio su quattro lati). Questo sistema permette un'applicazione "completamente a secco" della porta, senza necessità di dover intervenire con alcuna opera muraria. Il montaggio della porta diventa quindi una semplice operazione meccanica da fare assieme alle regolazioni finali.

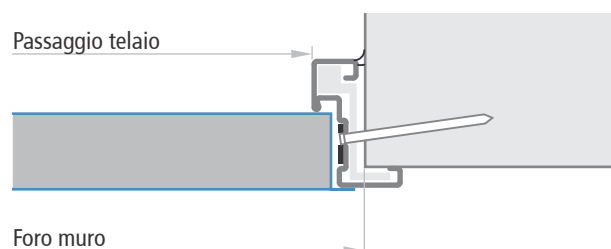
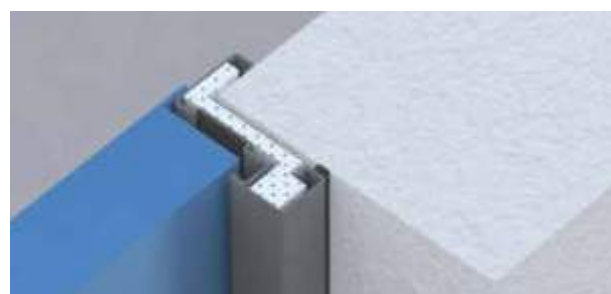

### NOTE

Specificare esattamente negli ordini se la porta va fissata su falsotelaio o con tasselli direttamente sul muro.

## VITI DI MONTAGGIO

Per il fissaggio diretto su muro o falsotelaio si consiglia l'impiego di viti da muro senza l'uso del tassello. Vedi le pagine "accessori per porte".



## FISSAGGIO SU PARETE IN CARTONGESSO CON TELAIO ABRACCIANTE

Sistema certificato per porte ad una e due ante, conforme alla norma UNI 9723, per il fissaggio su parete in cartongesso.

Il telaio viene fornito già coibentato con speciali materiali isolanti, completo di giunti ad angolo e fori di fissaggio con tappi di copertura.



Le pareti in cartongesso vanno realizzate secondo le apposite istruzioni di montaggio della porta.

Sezione porta e parete cartongesso versione:

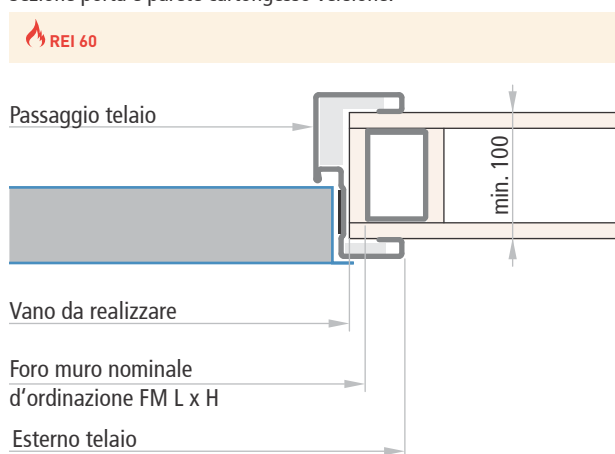

### Parete in cartongesso REI 60

Realizzata con orditura metallica in acciaio zincato con profili guida ad "U" min. 75 x 40 mm, profili montanti verticali a "C" min. 75 x 47 mm (doppio accanto al telaio porta), rivestimento delle due facce e dei profili intorno al telaio con singolo strato di lastre in cartongesso antincendio dello spessore minimo di 12,5mm.

Misura d'ordinazione	vano da realizzare	passaggio telaio	esterno telaio
FM L (larghezza)	FM L - 25 mm	FM L - 80 mm	FM L + 60 mm
FM H (altezza)	FM H - 12 mm	FM H - 40 mm	FM H + 30 mm

Sezione porta e parete cartongesso versione:

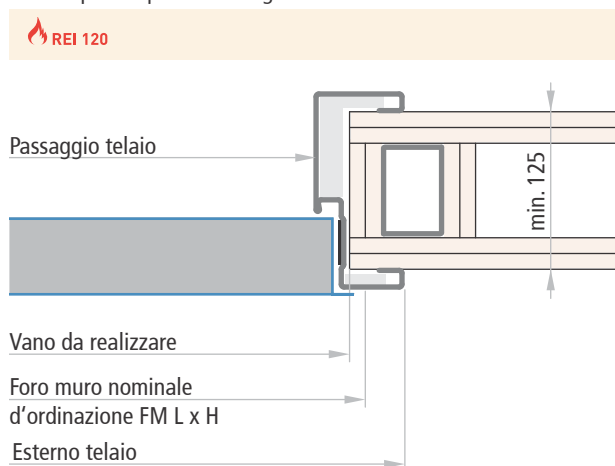

### Parete in cartongesso REI 120

Realizzata con orditura metallica in acciaio zincato con profili guida ad "U" min. 75 x 40 mm, profili montanti verticali a "C" min. 75 x 47 mm (doppio accanto al telaio porta), rivestimento delle due facce e dei profili intorno al telaio con doppio strato di lastre in cartongesso antincendio dello spessore minimo di 12,5mm.

Misura d'ordinazione	vano da realizzare	passaggio telaio	esterno telaio
FM L (larghezza)	FM L - 25 mm	FM L - 80 mm	FM L + 60 mm
FM H (altezza)	FM H - 12 mm	FM H - 40 mm	FM H + 30 mm

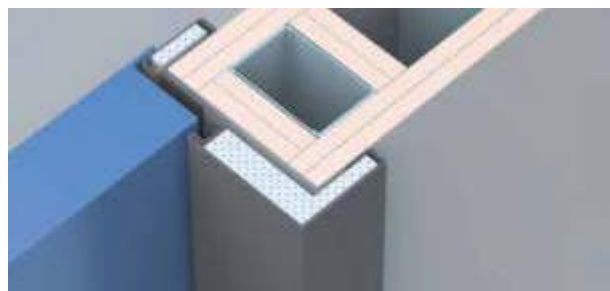

### FISSAGGIO SU PARETE IN CARTONGESSO CON TELAIO ANGOLARE

Sistema certificato per porte ad una e due ante, conforme alla norma UNI 9723, per il fissaggio su parete in cartongesso.

Il telaio viene fornito già coibentato con speciali materiali isolanti, completo di giunti ad angolo, distanziale inferiore da avvitare in cantiere e fori di fissaggio nella battuta.



Le pareti in cartongesso vanno realizzate secondo le apposite istruzioni di montaggio della porta.

Sezione porta e parete cartongesso versione:

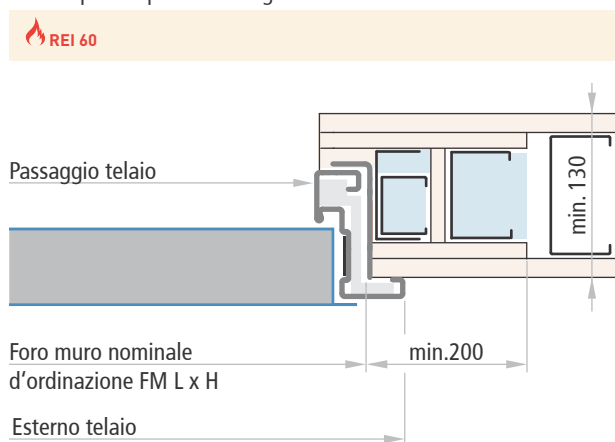

### Parete in cartongesso REI 60

Realizzata con orditura metallica di min. 100 mm, con riduzione accanto alla porta a min. 75mm e con i montanti rinforzati internamente tramite un ulteriore profilo a "C". Rivestimento delle due facce con una lastra di cartongesso antincendio dello spessore minimo di 15mm ed internamente intorno alla porta, con ulteriore lastra dello spessore minimo di 12,5mm sui due lati.

Misura d'ordinazione	vano da realizzare	passaggio telaio	esterno telaio
FM L (larghezza)	FM L + 6 mm	FM L - 80 mm	FM L + 60 mm
FM H (altezza)	FM H + 3 mm	FM H - 40 mm	FM H + 30 mm

Sezione porta e parete cartongesso versione:

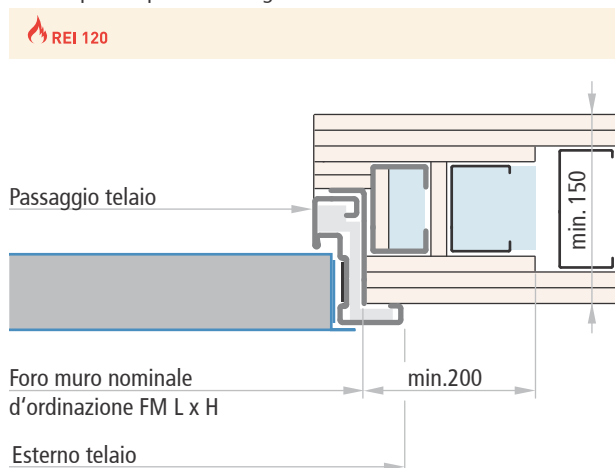

### Parete in cartongesso REI 120

Struttura di sostegno accanto alla porta composta da due montanti e un traverso in lamiera di min. 75x50x4mm, 4 cannotti a cannocchiale inseriti nei montanti per l'ancoraggio a soffitto e a pavimento, 2 giunzioni con cannotti per il fissaggio del traverso. Orditura metallica di min. 100mm e accanto alla porta di min. 75mm. Riempimento dell'orditura di min. 75mm con lana minerale. Rivestimento delle due facce dell'orditura metallica e della struttura di sostegno con doppio strato e in zona porta con triplo strato di lastre in cartongesso antincendio dello spessore minimo di 12,5mm.

Misura d'ordinazione	vano da realizzare	passaggio telaio	esterno telaio
FM L (larghezza)	FM L + 6 mm	FM L - 80 mm	FM L + 60 mm
FM H (altezza)	FM H + 3 mm	FM H - 40 mm	FM H + 30 mm

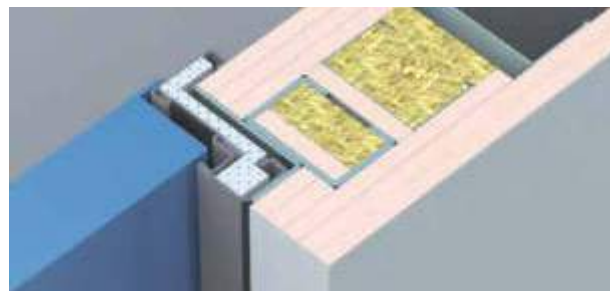

## MISURE D'ORDINAZIONE

### Foro Muro

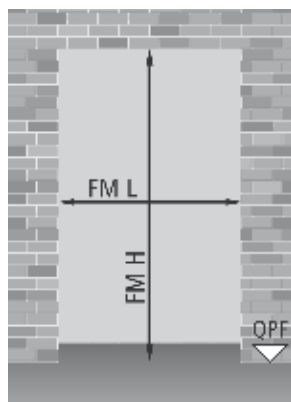

### Passaggio telaio

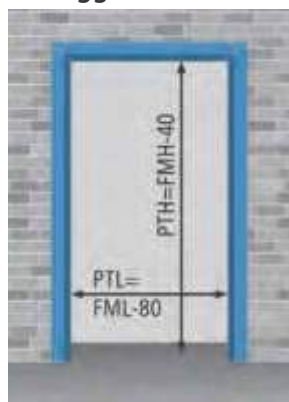

### Foro Parete cartongesso

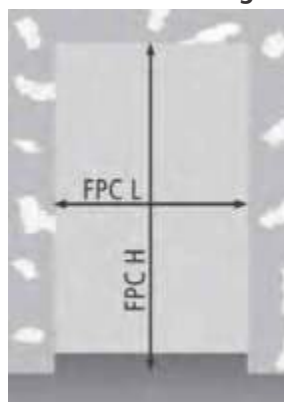

Porte ad una e a due ante  
con telaio abbracciante

$$\begin{aligned} \text{FPCL} &= \text{FML} - 25 \\ \text{FPCH} &= \text{FMH} - 12 \end{aligned}$$

Porte ad una e a due ante  
con telaio angolare

$$\begin{aligned} \text{FPCL} &= \text{FML} + 6 \\ \text{FPCH} &= \text{FMH} + 3 \end{aligned}$$

### NOTE

Le dimensioni dei fori da realizzarsi nelle pareti in cartongesso, nel caso di porte con telaio abbracciante, non corrispondono al foro muro di ordinazione e devono essere eseguite come sopra precisato.

### Porta ad un'anta FM L x FM H

### PT L x PT H (passaggio telaio)

#### dimensioni standard REI 60 e 120

dimensioni standard REI 60 e 120				telaio su tre lati		telaio su quattro lati	
800	x	2000 / 2050 / 2150		720	x	1960 / 2010 / 2110	
900	x	2000 / 2050 / 2150		820	x	1960 / 2010 / 2110	
1000	x	2000 / 2050 / 2150		920	x	1960 / 2010 / 2110	
1100	x	2050 / 2150		1020	x	2010 / 2110	

#### dimensioni standard REI 60 e 120

1200	x	2050 / 2150		1120	x	2010 / 2110	
1300	x	2000 / 2050 / 2150		1220	x	1960 / 2010 / 2110	
1340	x	2050 / 2150		1260	x	2010 / 2110	

#### dimensioni semi standard REI 60 e 120

da 546	a	995	x	2000 / 2050 / 2150		fissaggio con zanche	
da 546	a	995	x	2000 / 2050 / 2150		applicazione cartongesso con telaio abbracciante	
da 546	a	995	x	2000 / 2050 / 2150		applicazione cartongesso	
da 546	a	995	x	2000 / 2050 / 2150		con predisposizione per fissaggio con viti su falsotelaio	

#### dimensioni su misura REI 60 e 120

da 546	a	1340	x	da 1775 a 2670		fissaggio con zanche	
da 546	a	1170	x	da 1775 a 2275		applicazione cartongesso con telaio abbracciante	
da 1004	a	1340	x	da 2050 a 2500		applicazione cartongesso con telaio abbracciante	
da 546	a	1007	x	da 1775 a 2150		applicazione cartongesso	
da 864	a	1153	x	da 1938 a 2363		applicazione cartongesso	
da 546	a	1170	x	da 1775 a 2275		con predisposizione per fissaggio con viti su falsotelaio o con tasselli	
da 1004	a	1340	x	da 2050 a 2500		con predisposizione per fissaggio con viti su falsotelaio o con tasselli	



# Misure d'ordinazione - Altezza maniglia

Porte tagliafuoco PROGET

**NINZ**<sup>®</sup>  
FIRE DOORS

## Porta a due ante FM L x FM H

dimensioni standard REI 60 e 120

1150	( 800 + 350 )	x	2000 / 2050 / 2150
1200	( 800 + 400 )	x	2000 / 2050 / 2150
1250	( 800 + 450 )	x	2000 / 2050 / 2150
1250	( 900 + 350 )	x	2000 / 2050 / 2150
1300	( 900 + 400 )	x	2000 / 2050 / 2150
1350	( 900 + 450 )	x	2000 / 2050 / 2150
1350	(1000 + 350 )	x	2000 / 2050 / 2150
1400	(1000 + 400 )	x	2000 / 2050 / 2150
1450	(1000 + 450 )	x	2000 / 2050 / 2150
1600	( 800 + 800 )	x	2000 / 2050 / 2150
1700	( 900 + 800 )	x	2000 / 2050 / 2150
1800	( 900 + 900 )	x	2000 / 2050 / 2150
1800	(1000 + 800 )	x	2000 / 2050 / 2150
1900	(1000 + 900 )	x	2000 / 2050 / 2150
2000	(1000 + 1000)	x	2000 / 2050 / 2150

## PT L x PT H

passaggio telaio

1070	x	1960 / 2010 / 2110
1120	x	1960 / 2010 / 2110
1170	x	1960 / 2010 / 2110
1170	x	1960 / 2010 / 2110
1220	x	1960 / 2010 / 2110
1270	x	1960 / 2010 / 2110
1270	x	1960 / 2010 / 2110
1320	x	1960 / 2010 / 2110
1370	x	1960 / 2010 / 2110
1520	x	1960 / 2010 / 2110
1620	x	1960 / 2010 / 2110
1720	x	1960 / 2010 / 2110
1720	x	1960 / 2010 / 2110
1820	x	1960 / 2010 / 2110
1920	x	1960 / 2010 / 2110

## dimensioni semi standard REI 60 e REI 120

da 890 (540 + 350) a 2000 (1000 + 1000) x 2000 / 2050 / 2150

## dimensioni su misura REI 60 e 120

da 890 (540 + 350) a 2540 (1270 + 1270) x da 1775 a 2670
da 890 (540 + 350) a 2298 (1164 + 1134) x da 1775 a 2275
da 1962 (996 + 966) a 2540 (1270 + 1270) x da 2050 a 2500
da 890 (540 + 350) a 2000 (1000 + 1000) x da 1775 a 2150
da 1708 (856 + 852) a 2292 (1144 + 1148) x da 1938 a 2363
da 890 (540 + 350) a 2298 (1164 + 1134) x da 1775 a 2275
da 1962 (996 + 966) a 2540 (1270 + 1270) x da 2050 a 2500

fissaggio con zanche

applicazione cartongesso con telaio abbracciante

applicazione cartongesso con telaio abbracciante

applicazione cartongesso

applicazione cartongesso

con predisposizione per fissaggio con viti su falsotelaio o con tasselli

con predisposizione per fissaggio con viti su falsotelaio o con tasselli

## NOTE

Le seguenti porte REI 120 con dimensioni su misura di serie sono dotate di chiudiporta CP1:

1 anta: da 1126 a 1340 x da 2301 a 2500  
da 901 a 1340 x da 2501 a 2670

2 ante: da 2251 a 2540 x da 2151 a 2300  
da 1801 a 2540 x da 2301 a 2670

## ALTEZZA MANIGLIA

### Porta ad un'anta

h = 1050 (FM H ≥ 1750). Altre altezze solo su richiesta



### Porta a due ante

h = 1050 (FM H ≥ 1750). Altre altezze solo su richiesta



## MISURE DI PASSAGGIO CON APERTURA 90°

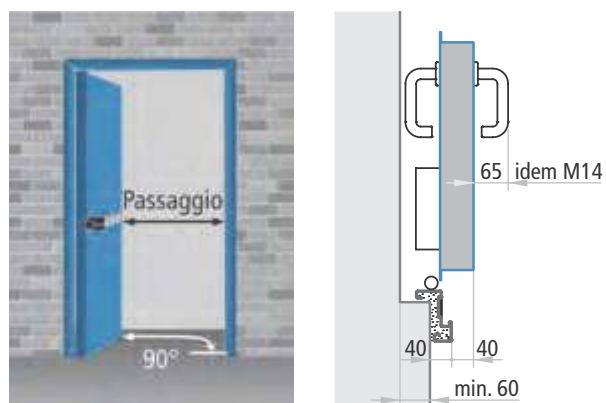

## DIMENSIONI DI PASSAGGIO E INGOMBRO

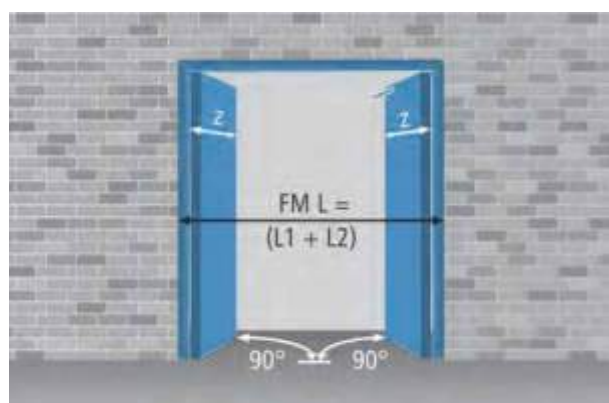
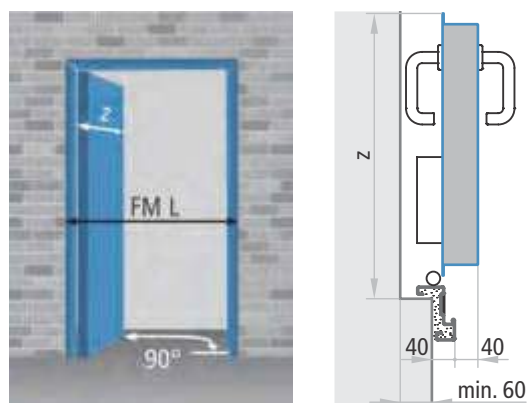

### Calcolo passaggio

tipo maniglione	sporgenza	porta ad un'anta	porta a due ante
EXUS	125	FML - 245	FML - 410
TWIST	100	FML - 220	FML - 360
SLASH	75*	FML - 195	FML - 310
FAST TOUCH	75*	FML - 195	FML - 310
senza maniglione	-	FML - 120	FML - 160

\* per le attività commerciali di cui al Decreto 27 luglio 2010 e per tutte le attività di cui all'art. 2 del Decreto 03 agosto 2015, i maniglioni SLASH e FAST TOUCH non sono da considerare ai fini del calcolo passaggio.



### CALCOLO MISURE D'INGOMBRO

#### APERTURA 90°

#### APERTURA 180°

#### Porte ad una anta

$$z = FML + 27$$

$$x = FML - 7$$

#### Porte a due ante

$$z = L1 + 35$$

$$x = L1 + 1$$

$$z = L2 + 75$$

$$y = L2 + 42$$

b = 130 max. (solo in presenza di maniglione o maniglia M14)

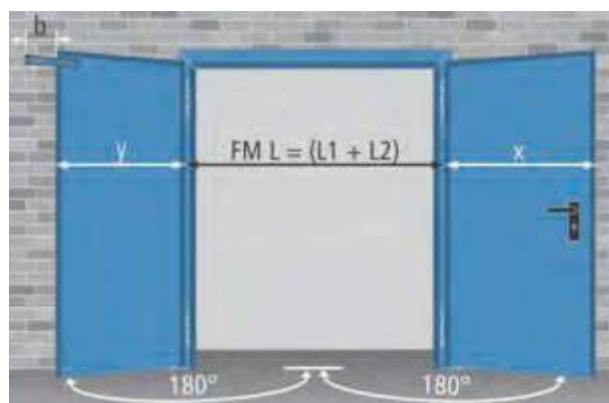
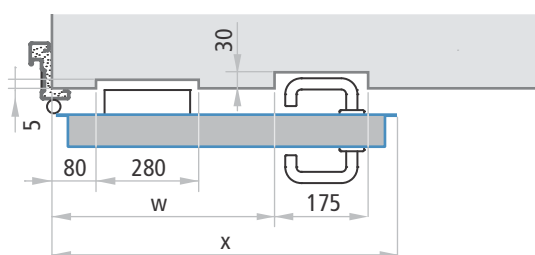

**“il minimo essenziale, il massimo delle prestazioni”**





## Porte REVER multiuso NINZ

CARATTERISTICHE	44 - 47
OPTIONAL SPECIFICI	48 - 51
SEZIONI PORTA - RIFERIMENTI DIMENSIONALI	52
MODALITÀ DI FISSAGGIO	53
MISURE D'ORDINAZIONE	54
MISURE DI PASSAGGIO - INGOMBRI MASSIMI	55

# Caratteristiche

Porte multiuso REVER

**NINZ**<sup>®</sup>  
FIREDOORS

## LA MULTIUSO ECONOMICA DAI TANTISSIMI PREGI

### “La qualità come primo obiettivo”

- Porta interamente zincata, comprese le parti “nascoste”
- Costruita con lamiera zincata a caldo, sistema “Sendzimir”
- Protezione dalla corrosione anche nei bordi tagliati della lamiera
- Verniciata con polveri epossipoliestere termoindurite in forno a 180°
- Ragguardevole spessore dello strato di vernice (oltre 70 micron)
- Ottima resistenza alla corrosione dimostrata da test di 500 ore in nebbia salina
- Finitura di elevata qualità estetica
- Struttura gofrata antigraffio della vernice
- Personalizzazione con ampia scelta di colori RAL

### “Praticità di impiego”

- Reversibilità della porta\*
- Non serve indicare in fase d’ordine il senso di apertura
- Vantaggio di ridurre le scorte per i rivenditori
- Semplifica la scelta al cliente finale
- Particolarmente adatta per uso interno
- Leggera e nello stesso tempo rigida
- Facile da installare

### “Versatilità”

- Campo di applicazione molto ampio
- Combinazioni con varie forme di telaio
- Adattabile ad ogni tipo di parete
- Applicazione in luce
- Combinazione con sopra-luce cieco o d’aerazione
- Eseguita con telaio prolungato
- Vastissima gamma di accessori
- Eseguita anche su misura

### “Tecnologia di costruzione”

- La produzione si avvale di moderni e funzionali impianti che utilizzano le tecnologie più avanzate nei metodi di costruzione, ciò consente una costanza di qualità e uno standard elevato
- Tutto il processo produttivo si sviluppa all’interno degli stabilimenti Ninz, dalla materia prima fino al prodotto verniciato ed imballato, ciò assicura un controllo a 360° della porta

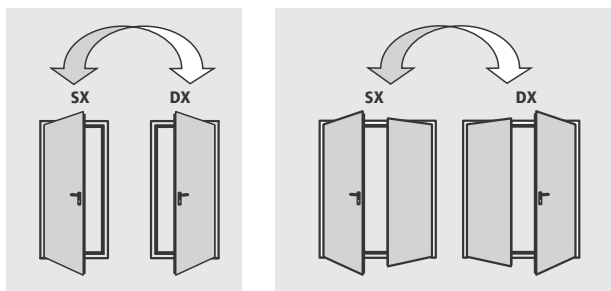

\*escluso in combinazione con vari optional



Porta ad un'anta



Porta a due ante

### ELEMENTI DI SERIE

Che compongono la porta multiuso Rever:

#### Anta

- Realizzata in lamiera d'acciaio zincata a caldo sistema "Sendzimir", pressopiegata
- Battuta perimetrale su 4 lati
- Struttura interna in fibra alveolare rigidamente unita alla lamiera
- Spessore di 40 mm

#### Telaio

- Realizzato in lamiera d'acciaio zincato a caldo sistema "Sendzimir"
- Sedi per guarnizione di battuta
- Adatto per il fissaggio alla muratura mediante zanche o tasselli
- Coprifilo staccabile per appoggio su pavimento finito
- Traverso da asportare per esecuzione senza battuta
- Riscontro in plastica nera per scrocco serratura
- Telaio assemblato per le porte ad 1 anta
- Telaio da assemblare per le porte a 2 ante

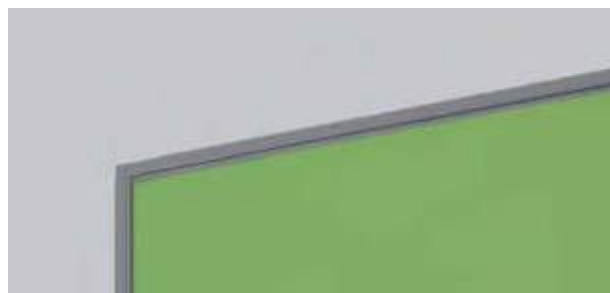

#### Cerniere

- Nr. 2 cerniere portanti a tre ali, per ogni anta

#### Serratura

- Serratura reversibile con scrocco e catenaccio centrale
- Inserto con chiave patent, predisposizione per cilindro tipo europeo

#### Maniglia

- Maniglia in plastica nera
- Viti di fissaggio passanti
- Inserto per chiave tipo patent

#### Rostrì

- Nr. 3 rostrì di sicurezza applicati sul telaio dal lato cerniere

### ELEMENTI DI SERIE

Che compongono la porta multiuso Rever:

#### Controserratura

- Catenaccio centrale per bloccare e sbloccare l'anta passiva
- Levette per l'azionamento delle aste verticali

#### Sistema di aggancio superiore anta passiva

- Asta verticale con puntale in acciaio che riscontra nell'apposita controbocchetta superiore
- Controbocchetta superiore in plastica nera con rullo in acciaio

#### Sistema di aggancio inferiore anta passiva

- Asta verticale con puntale in acciaio che riscontra nell'apposita controbocchetta inferiore
- Controbocchetta inferiore (boccola a pavimento) in plastica nera, per porta senza battuta inferiore
- Controbocchetta inferiore in plastica nera con rullo in acciaio, per porta con battuta inferiore



#### Finitura

- Verniciatura di serie con polveri epossipoliestere termoidurite in forno a 180°, superficie a struttura gofrata antigraffio
- Colore standard pastello turchese, tonalità chiara per l'anta (NCS4020-B50G), più scura per il telaio (NCS5020-B50G)

#### Imballaggio standard

- Protezione singola porta tramite film di polietilene (PE) estensibile
- Telai assemblati per le porte ad 1 anta
- Telai separati per le porte a 2 ante
- Pallettizzate su bancale in legno

#### Predisposizioni

- Sede della serratura e del bloccaggio superiore sull'anta passiva predisposta anche per l'applicazione della serratura e del dispositivo di riaggancio superiore per maniglione antipanico

#### Peso delle porte kg/m<sup>2</sup> di foro muro

1 anta	15
2 ante	14

#### NOTE

In caso di riverniciatura della porta seguire le indicazioni specifiche descritte nella pagina "verniciatura".

### ELEMENTI OPTIONAL

Su richiesta sono disponibili un'ampia scelta di tipologie, applicazioni, accessori e tipi di finiture per ampliare ulteriormente il campo di applicazione della porta Rever.

Determinati accessori, se applicati, consentono di risolvere:

#### Esigenze in materia di sicurezza

- Porte per uscita antipanico (vedi maniglioni antipanico)
- Porte per uscita di emergenza (vedi maniglie di emergenza)
- Versione Rever SECUR con 3 punti di chiusura

#### Esigenze di installazione e impiego

- Telaio speciale abbracciante o telescopico
- Imbotti
- Gocciolatoi
- Fascioni inox
- Oblò
- Fori o griglie d'aerazione
- Sopraluce
- Telaio prolungato

#### Esigenze di controllo accesso

- Tramite serrature ad attivazione elettrica
- Tramite elettromaniglie
- Tramite magnete di blocco

#### Miglioramento delle prestazioni

- Guarnizioni di battuta
- Cilindri
- Chiudiporta
- Maniglie speciali



#### NOTE

Le specifiche dettagliate degli optional si possono trovare nel presente catalogo ai capitoli:

- Verniciatura e decori NDD
  - Accessori per porte in metallo
  - Maniglie d'emergenza e maniglioni antipanico
- In mancanza di specificazione del senso di apertura le porte vengono fornite destre (DX) a tirare.

#### Personalizzazione delle finiture

- Verniciatura nei colori da scegliere nell'ampia gamma RAL
- NDD – Ninz Digital Decor, rappresentazioni grafiche eseguite con getti di speciali inchiostri e protezione mezzo smalto trasparente. Possibilità infinite di decori personalizzabili a seconda dell'ambientazione della porta
- Maniglie inox
- Maniglie colorate

#### Protezione massima nell'imballo

Robuste gabbie di legno a protezione delle porte e relativi accessori:

- Porte decorate NDD
- Cantieri
- Spedizioni all'estero
- Trasporti speciali

I seguenti optional fanno perdere la reversibilità alla porta Rever, comportando di indicare in fase d'ordine il senso di apertura:

- Maniglione antipanico SLASH
- Maniglione antipanico per anta passiva
- Oblò e griglie d'aerazione
- Serratura MAC
- Elettromaniglia ELM/cisa e ELM/mt
- Serrature speciali (Stel 15)
- Sopraluce e telaio prolungato
- Telai speciali (SPEED, SOLID e TESCOP)



# Optional specifici

Porte multiuso REVER

**NINZ**<sup>®</sup>  
FIRE DOORS

## OBLÒ MULTIUSO

Su richiesta le porte ad una e due ante possono essere dotate di oblò rotondi o rettangolari, con vetro stratificato di sicurezza 3 + 3 mm in classe 2B2 secondo UNI EN 12600, incorniciato con profilo in gomma EPDM colore nero.

Gli oblò rettangolari vengono forniti con angoli arrotondati (raggio ca. 100 mm).

### Limiti di produzione

Le finestrate sono di dimensioni standard e i bordi minimi stabiliti attorno al vetro non si possono ridurre.

### Bordi, posizione oblò

Come "misura bordo" si intende la distanza che c'è dal perimetro del vetro al foro muro della porta.

### Posizione in altezza oblò rotondi

dimensioni oblò	FM H	posizione
Ø 300	minimo 1950	Y=1600
Ø 300	minore di 1950	Y=FM H - 350
Ø 400	minimo 2000	Y=1600
Ø 400	minore di 2000	Y=FM H - 400

### Posizione in altezza oblò rettangolari

dimensioni oblò L x H	FM H	posizione
300 x 500	minimo 1950	Z=1500
300 x 500	minore di 1950	Z=FM H - 450
400 x 700	minimo 2050	Z=1500
400 x 700	minore di 2050	Z=FM H - 550

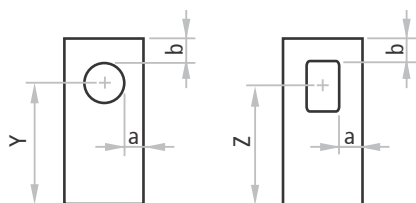

### Oblò KIT

Gli oblò per le porte Rever sono disponibili anche nella versione KIT per il successivo montaggio da parte del cliente.

### NOTE





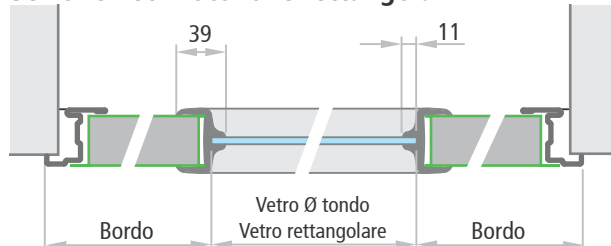

Le posizioni dei vetri sopra indicate sono quelle standard. Posizioni diverse saranno prese in considerazione solo se rispettano i bordi minimi "a" e "b".



### Sezione vetri rotondi e rettangolari



### Dimensioni vetro

Dimensioni vetro	bordo minimo		dimensioni FM L min.
	a	b	
 Ø 300 Ø 400	200	200	700 800
 Ø 300 Ø 400	200	200	L1 700 + L2 400 L1 800 + L2 400
 Ø 300 Ø 400	200	200	L1 700 + L2 700 L1 800 + L2 800
 300 x 500 400 x 700	200	200	700 800
 300 x 500 400 x 700	200	200	L1 700 + L2 400 L1 800 + L2 400
 300 x 500 400 x 700	200	200	L1 700 + L2 700 L1 800 + L2 800

# Optional specifici

Porte multiuso REVER



REVER multiuso

## TELAIO SPECIALE SPEED PER PORTE REVER

Cassaporta abbracciante SPEED su tre lati da assemblare con giunzioni a 45°, in lamiera d'acciaio zincata ("Sendzimir") dello spessore di 1,25 mm. Da stringere su parete finita con 6 morsetti integrati e 2 distanziali registrabili da tassellare o avvitare. Compresa la guarnizione di battuta e la verniciatura RAL a polveri epossipoliestere termoindurite. Spessore muro minimo 75mm, cornici 55/70.

Misura d'ordinazione	vano da realizzare	passaggio telaio
FM L (larghezza)	FM L + 20	FM L - 64
FM H (altezza)	FM H + 10	FM H - 34

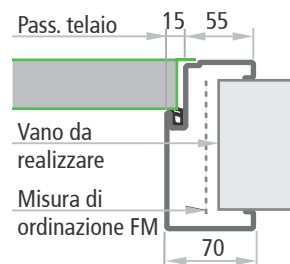

## TELAIO SPECIALE SOLID PER PORTE REVER

Cassaporta abbracciante SOLID su tre lati da assemblare con giunzioni a 45°, in lamiera d'acciaio zincata ("Sendzimir") dello spessore di 1,25 mm. Da murare con zanche o dotata di cavallotti da tassellare o avvitare, compreso distanziale inferiore quale dima di montaggio, la guarnizione di battuta e la verniciatura RAL a polveri epossipoliestere termoindurite. Spessore muro minimo 50mm, cornici 45/45.

Misura d'ordinazione	vano da realizzare	passaggio telaio
FM L (larghezza)	FM L + 40	FM L - 64
FM H (altezza)	FM H + 20	FM H - 34

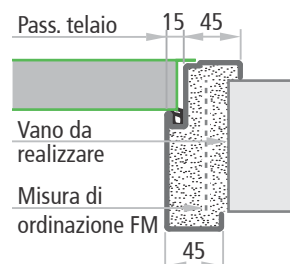

## TELAIO SPECIALE TESCOP PER PORTE REVER

Cassaporta abbracciante telescopica TESCOP a due parti, da assemblare con giunzioni a 45°, in lamiera d'acciaio zincata ("Sendzimir") dello spessore di 1,25 mm. Da avvitare su parete finita, compreso distanziale inferiore quale dima di montaggio, la guarnizione di battuta e la verniciatura RAL a polveri epossipoliestere termoindurite. Spessore muro minimo 70mm, range di regolazione +25mm, cornici 55/70.

Misura d'ordinazione	vano da realizzare	passaggio telaio
FM L (larghezza)	FM L + 20	FM L - 64
FM H (altezza)	FM H + 10	FM H - 34

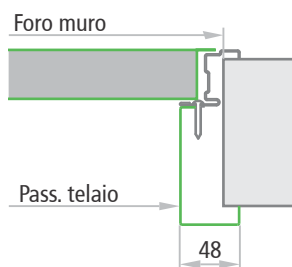
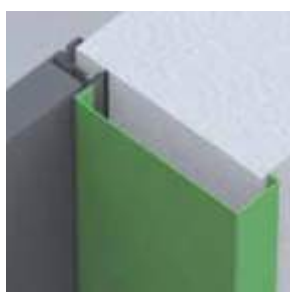
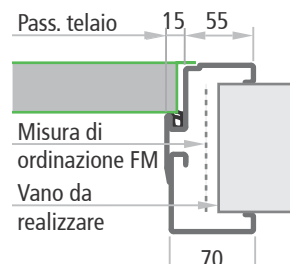

## IMBOTTE PER PORTE REVER IM21

Imbotte da avvitare al telaio Rever con funzione di rivestimento del vano muro. Realizzata con lamiera d'acciaio zincata a caldo sistema "Sendzimir", verniciata con polveri epossipoliestere nello stesso colore del telaio. Profilo su tre lati, giunzione a 45° degli angoli superiori. I fori sul telaio per il fissaggio dell'imbotte sono da realizzare in cantiere. Si consiglia la combinazione con guarnizione di battuta FF così da nascondere le teste delle viti. Spessore muro minimo 60mm.

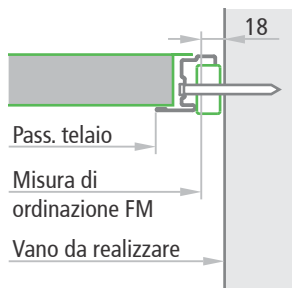
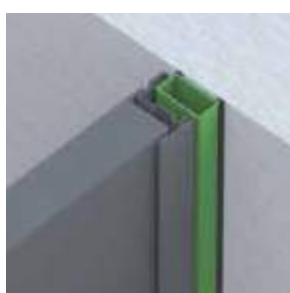

## APPLICAZIONE IN LUCE

Fornitura su richiesta di tubolari aggiuntivi per il montaggio in luce di porte multiuso Rever ad una e due ante. Realizzati con tubolari a 3 spezzoni in profilato metallico 40x20x1.5mm., verniciati con polveri epossipoliestere termoindurite, nello stesso colore del telaio. Fissaggio mediante viti e tasselli (viti e tasselli non compresi).

Vano da realizzare = FM L + 36, FM H + 18

# Optional specifici

Porte multiuso REVER



REVER  
multiuso

## GRIGLIE D'AERAZIONE

Griglia d'aerazione in PVC colore bianco o nero a scelta, dimensioni 482 x 99 mm (passaggio d'aria ca. 150 cm<sup>2</sup>). È necessario indicare il senso di apertura della porta.

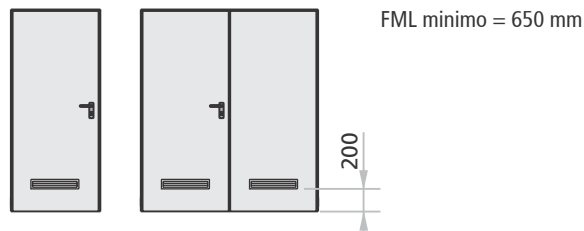

## FORI D'AERAZIONE

Fori d'aerazione per porte Rever ad un'anta e per ante attive di porte a due ante; realizzati con punzonatura delle lamiere nella configurazione illustrata. Le porte Rever con fori d'aerazione mantengono la caratteristica di reversibilità.

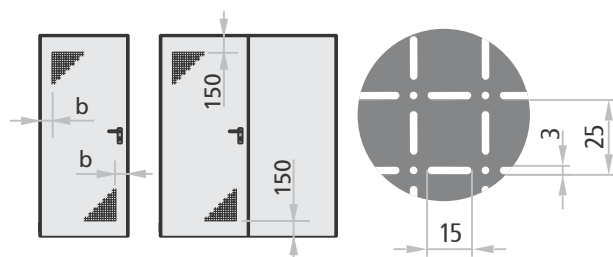

**NOTE**  
Nelle porte a due ante, i fori d'aerazione sono previsti solo per l'anta principale.

FM L / FM L1	foratura	aerazione	bordi (b)
< 560 mm	non possibile	-	-
da 560 a 700 mm	300 x 300 mm	156 cm <sup>2</sup>	100 mm
da 701 a 1000 mm	350 x 350 mm	208 cm <sup>2</sup>	100 mm
> 1000 mm	350 x 350 mm	208 cm <sup>2</sup>	150 mm

## SOPRALUCE CIECO O D'AERAZIONE

Telaio prolungato, con inserito una lamiera zincata ed eventualmente forata dello spessore di 12/10 mm quale sopra luce che funge anche da battuta superiore per l'anta. Verniciato con polveri epossipoliesteri termoindurite nello stesso colore dell'anta. Realizzabile anche con telai speciali tipo Speed, Solid, Tescop. Il sopra luce viene fornito non montato.

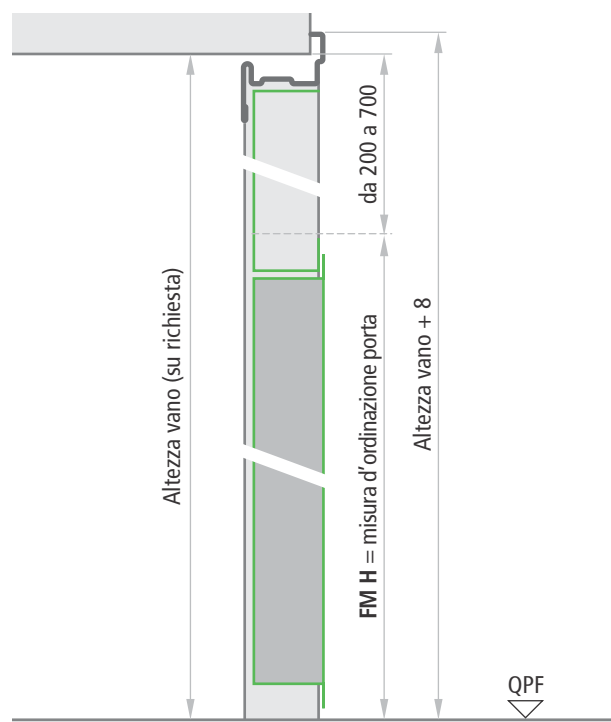
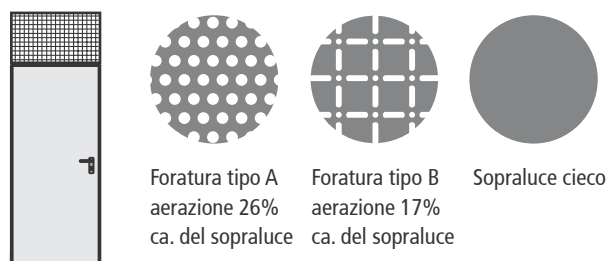
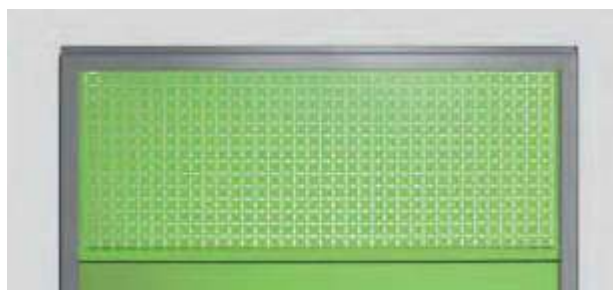

**NOTE**  
Il verso di applicazione del sopra luce è a discrezione del cliente.

## PORTA CON TELAIO PROLUNGATO

Telaio prolungato rispetto all'anta per creare un area vuota di altezza (h) variabile fra 50 e 150 mm, da realizzare solo sotto, o sotto e sopra. Utilizzando l'anta Rever standard e prolungando il telaio, la posizione della maniglia si alza di conseguenza.

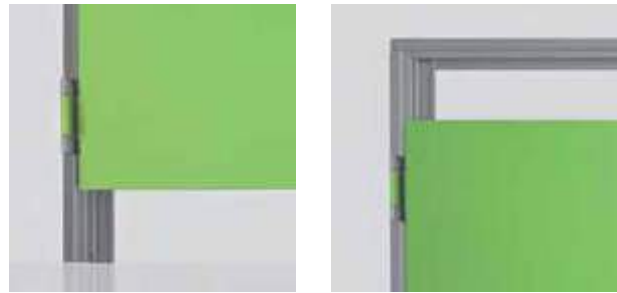
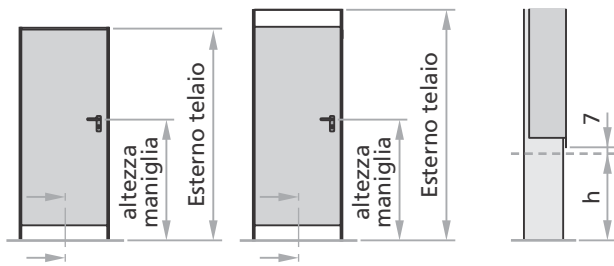

	Altezza maniglia	esterno telaio	vano da realizzare
aria sotto	$FM H / 2 + 50 + h$	$FM H + h + 8$	$FM H + h$
aria sotto e sopra	$FM H / 2 + 50 + h$	$FM H + 2 \times h + 8$	$FM H + 2 \times h$

**NOTE**

Il telaio prolungato è disponibile anche nelle combinazioni con telaio SPEED, SOLID o TESCOP.

## PORTA REVER SECUR A TRE PUNTI DI CHIUSURA

Versione Rever SECUR per una chiusura più affidabile della porta. Azionando la serratura con la chiave, avviene il bloccaggio in tre punti dell'anta con il telaio, centralmente con il catenaccio della serratura, superiormente con l'asta che si inserisce nella controbocchetta, inferiormente con l'asta che si inserisce nella boccola a pavimento.

Le porte Rever SECUR mantengono la caratteristica di reversibilità.

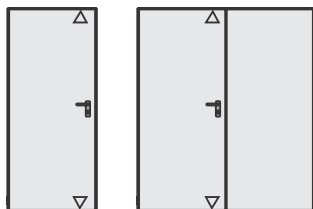

▷ Punti di chiusura aggiuntivi



controbocchetta superiore



controbocchetta inferiore (boccola)

**NOTE**

Non disponibile nella versione antipanico e per esecuzione con sopralucente o telaio prolungato. In caso di versione SECUR il cilindro standard è incluso nella fornitura.

## GUARNIZIONI DI BATTUTA FF

Guarnizione di battuta FF in profilo estruso colore nero da tagliare ed inserire a pressione nell'apposito canale del telaio perimetrale.

Guarnizione di battuta FF in profilo estruso colore nero con autoadesivo da tagliare ed applicare sul giunto centrale delle porte a 2 ante.



telaio perimetrale



giunto centrale porta a due ante

# Sezioni porta - Riferimenti dimensionali

Porte multiuso REVER



REVER  
multiuso

## Porta ad un'anta

Sezione orizzontale

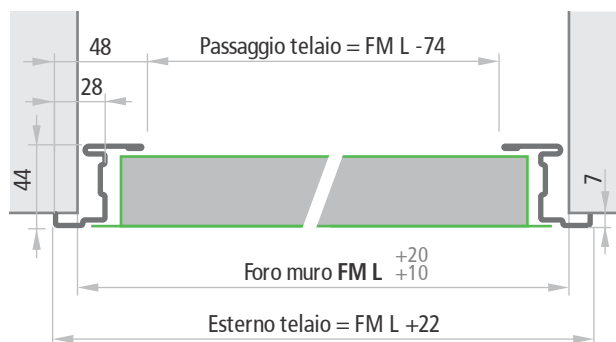

## Porta senza battuta inferiore

Sezione verticale

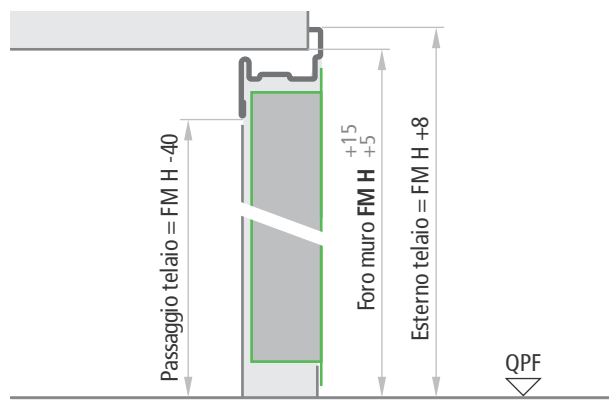

## Porta con battuta inferiore interna ed esterna

Sezione verticale

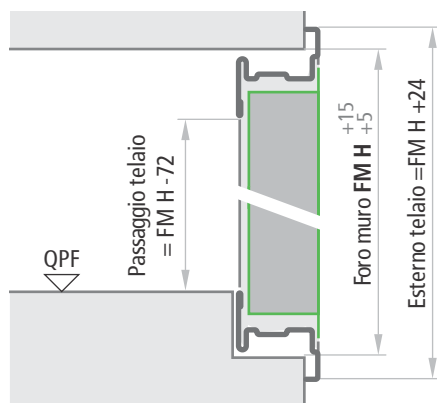

## Porta con battuta inferiore interna

Sezione verticale

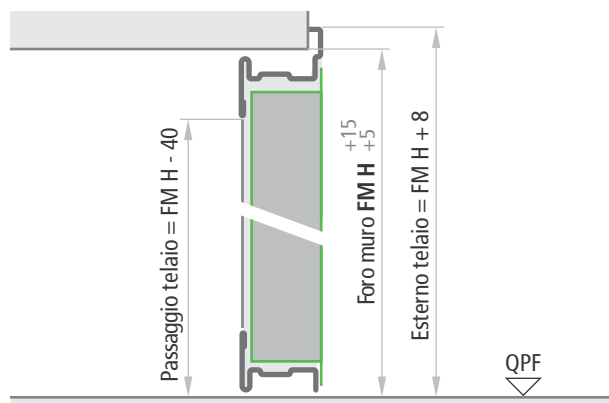

## Porta a due ante

Sezione orizzontale

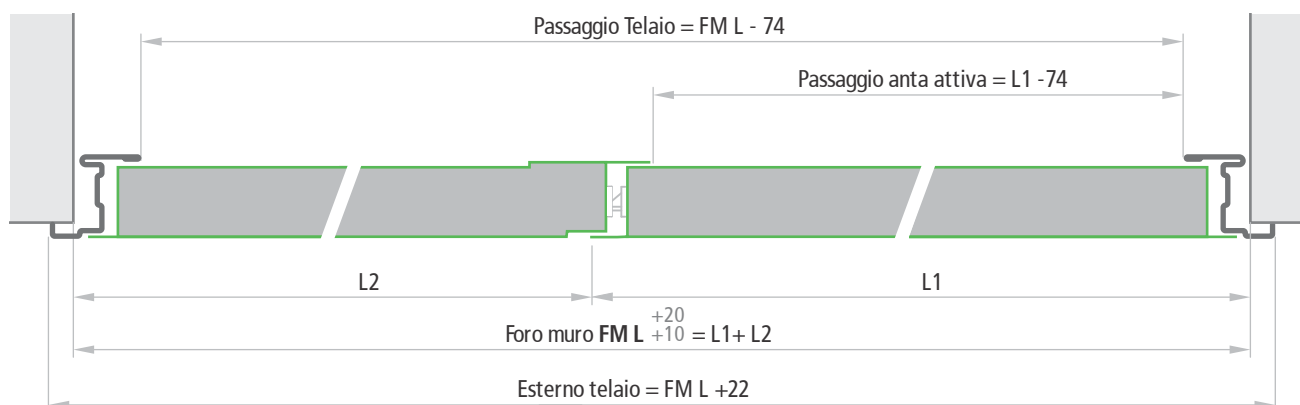

## Spessori ante

MULTIUSO 40 mm

## NOTE

Le tolleranze  $FM L + 20$ ,  $FM H + 15$  delle misure indicate sono da applicare per un facile riempimento con malta cementizia del vuoto tra muro e telaio. Nel caso di modalità di fissaggio a secco i fori dovranno essere precisi e non si devono applicare le tolleranze in aumento.

# Modalità di fissaggio

Porte multiuso REVER

**NINZ**<sup>®</sup>  
FIREDOORS

## FISSAGGIO CON ZANCHE

Nel caso di fissaggio con zanche, si consiglia di creare gli scassi adeguati nella parete (sezione 80 x 160 mm) oppure di fissare le zanche con tasselli. Le zanche vanno ripiegate e bloccate nella parete. Ai fini di una buona tenuta meccanica si consiglia di riempire il vuoto tra telaio e muratura con malta cementizia oppure con schiuma poliuretanic.

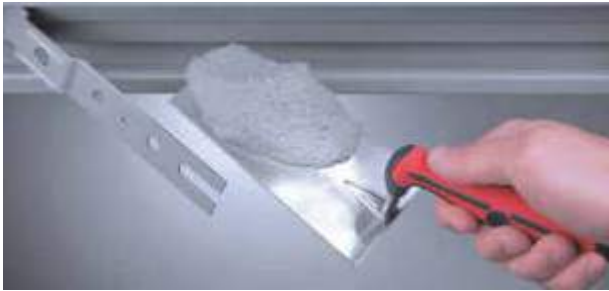

## FISSAGGIO CON TASSELLI

Nel caso di fissaggio con tasselli, le zanche fungono da distanziali e non vanno piegate. Utilizzando i tasselli tipo Würth art. 0910436112 o similari (fornitura a carico del cliente), il fissaggio avviene utilizzando i fori già predisposti nel telaio. Ai fini di una buona tenuta meccanica si consiglia di riempire il vuoto tra telaio e muratura con malta cementizia oppure con schiuma poliuretanic.

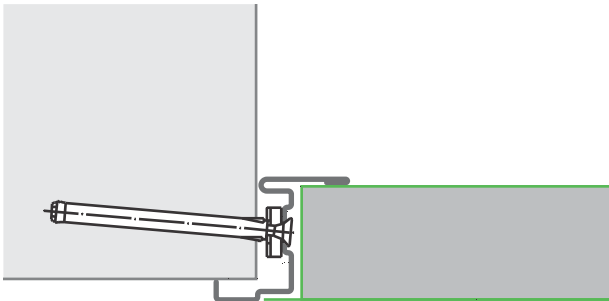

## POSIZIONE ZANCHE

### Porta ad un'anta

Apertura DX e SX

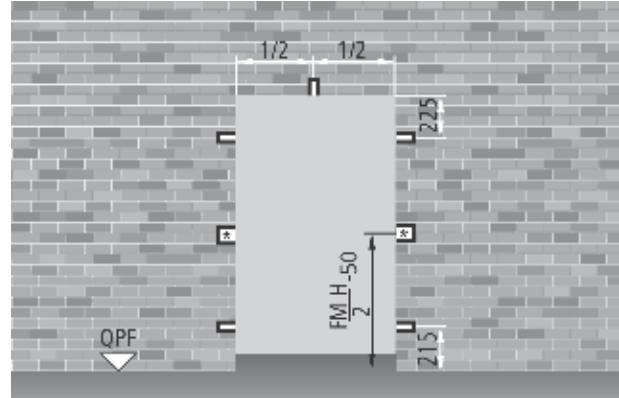

### Porta a due ante

Apertura DX

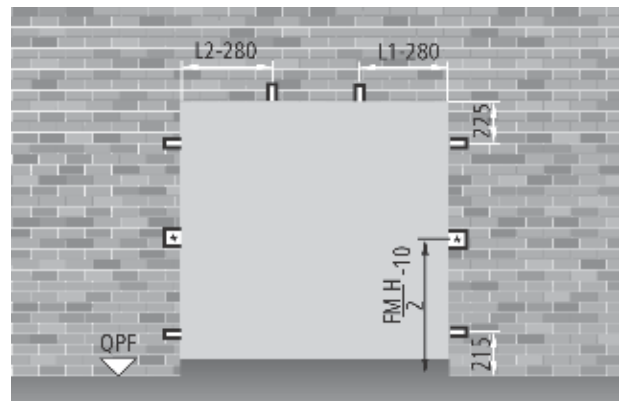

Apertura SX

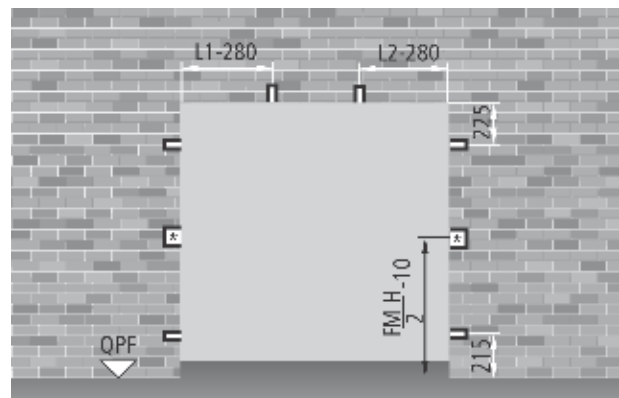

(\*) scassi da realizzare di sezione 200 x 160 mm.

REVER  
multiuso

## MISURE D'ORDINAZIONE

### Foro Muro

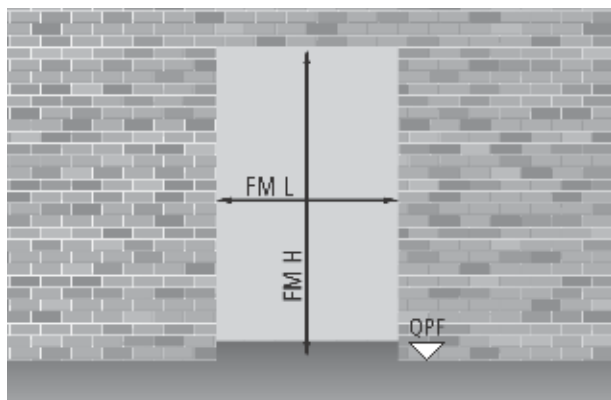

### Passaggio telaio

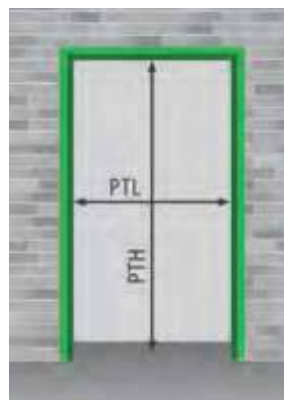

#### Porta ad un'anta

PTL = FML - 74

PTH = FMH - 40

#### Porta a due ante

PTL = FML - 74

PTH = FMH - 40

### Porta ad un'anta FM L x FM H

#### dimensioni standard

700	x	2050 / 2150
800	x	2050 / 2150
900	x	2050 / 2150
1000	x	2050 / 2150
1100	x	2050 / 2150
1200	x	2050 / 2150
1300	x	2050 / 2150
1350	x	2050 / 2150

### PT L x PT H

#### passaggio telaio

626	x	2010 / 2110
726	x	2010 / 2110
826	x	2010 / 2110
926	x	2010 / 2110
1026	x	2010 / 2110
1126	x	2010 / 2110
1226	x	2010 / 2110
1276	x	2010 / 2110

#### dimensioni semistandard

da 500 a 1345 x 2050 / 2150

da 526 a 1271 x 2010 / 2110

#### dimensioni su misura

da 500 a 1350 x da 1780 a 2150

da 526 a 1276 x da 1740 a 2110

### Porta a due ante FM L (L1+L2) x FM H

#### dimensioni standard

1200	( 800 + 400)	x	2050 / 2150
1300	( 900 + 400)	x	2050 / 2150
1400	( 700 + 700)	x	2050 / 2150
1600	( 800 + 800)	x	2050 / 2150
1800	( 900 + 900)	x	2050 / 2150
2000	(1000 + 1000)	x	2050 / 2150

### PT L x PT H

#### passaggio telaio

1126	x	2010 / 2110
1226	x	2010 / 2110
1326	x	2010 / 2110
1526	x	2010 / 2110
1726	x	2010 / 2110
1926	x	2010 / 2110

#### dimensioni semistandard

da 900 (500+400) a 2000 (1000 +1000) x 2050 / 2150

da 826 a 1926 x 2010 / 2110

#### dimensioni su misura

da 900 (500+400) a 2000 (1000 +1000) x da 1780 a 2150

da 826 a 1926 x 1740 / 2110

### NOTE

Le porte a due ante standard, semistandard e su misura, se non richiesto specificamente dal cliente, vengono fornite con senso di apertura tirare DX.

# Misure passaggio - Ingombri massimi

Porte multiuso REVER



## MISURE DI PASSAGGIO CON APERTURA 90°

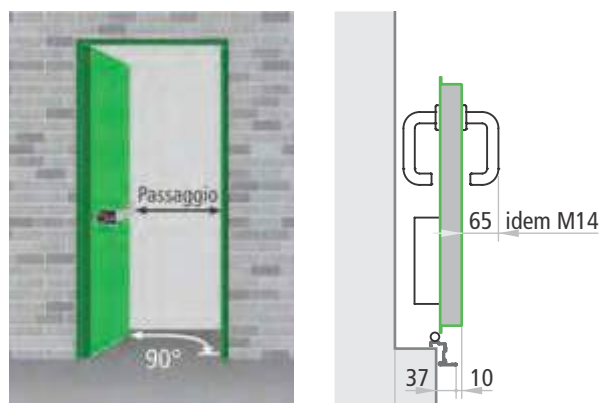

## DIMENSIONI DI PASSAGGIO E INGOMBRO

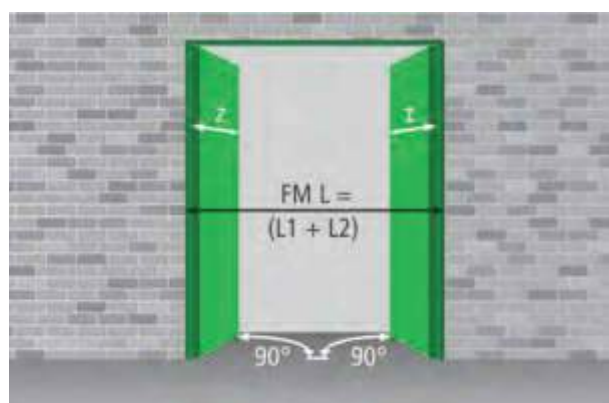
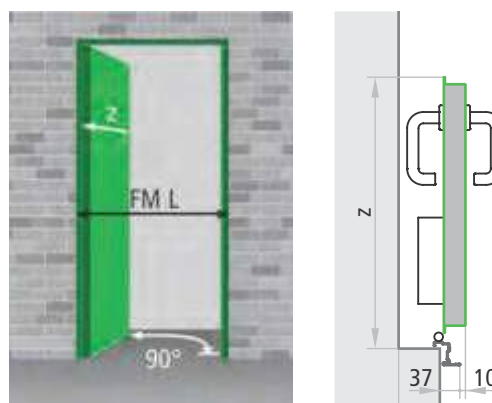

### Calcolo passaggio

tipo maniglione	sporgenza	porta ad un'anta	porta a due ante
EXUS	125	FML - 209	FML - 344
TWIST	100	FML - 184	FML - 294
SLASH	75*	FML - 159	FML - 244
FAST TOUCH	75*	FML - 159	FML - 244
senza maniglione	-	FML - 84	FML - 94

\* per le attività commerciali di cui al Decreto 27 luglio 2010 e per tutte le attività di cui all'art. 2 del Decreto 03 agosto 2015, i maniglioni SLASH e FAST TOUCH non sono da considerare ai fini del calcolo passaggio.



### CALCOLO MISURE D'INGOMBRO

#### APERTURA 90°

#### APERTURA 180°

#### porte ad una anta

$$z = FML + 11$$

$$x = FML - 4$$

#### porte a due ante

$$z = L1 + 11$$

$$x = L1 - 4$$

$$z = L2 + 56$$

$$y = L2 + 42$$

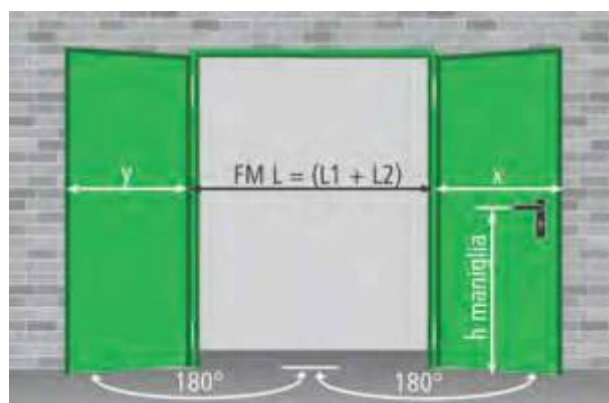

$$h \text{ maniglia} = FMH/2 + 50$$

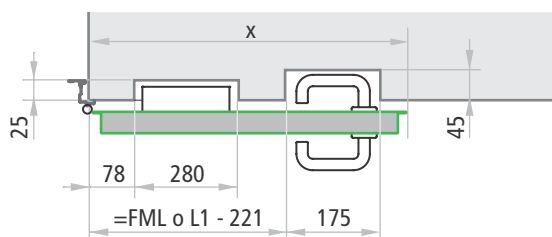

REVER  
multiuso



**"la multiuso di qualità,  
reversibile e coibentata"**





## Porte UNIVER NINZ

VERSIONE MULTIUSO

CARATTERISTICHE	58 - 61
OPTIONAL SPECIFICI	62 - 65
PRESTAZIONI AGGIUNTIVE	66 - 67
SEZIONI PORTA - RIFERIMENTI DIMENSIONALI	68
MODALITÀ DI FISSAGGIO	69
MISURE D'ORDINAZIONE	70
MISURE DI PASSAGGIO - INGOMBRI MASSIMI	71

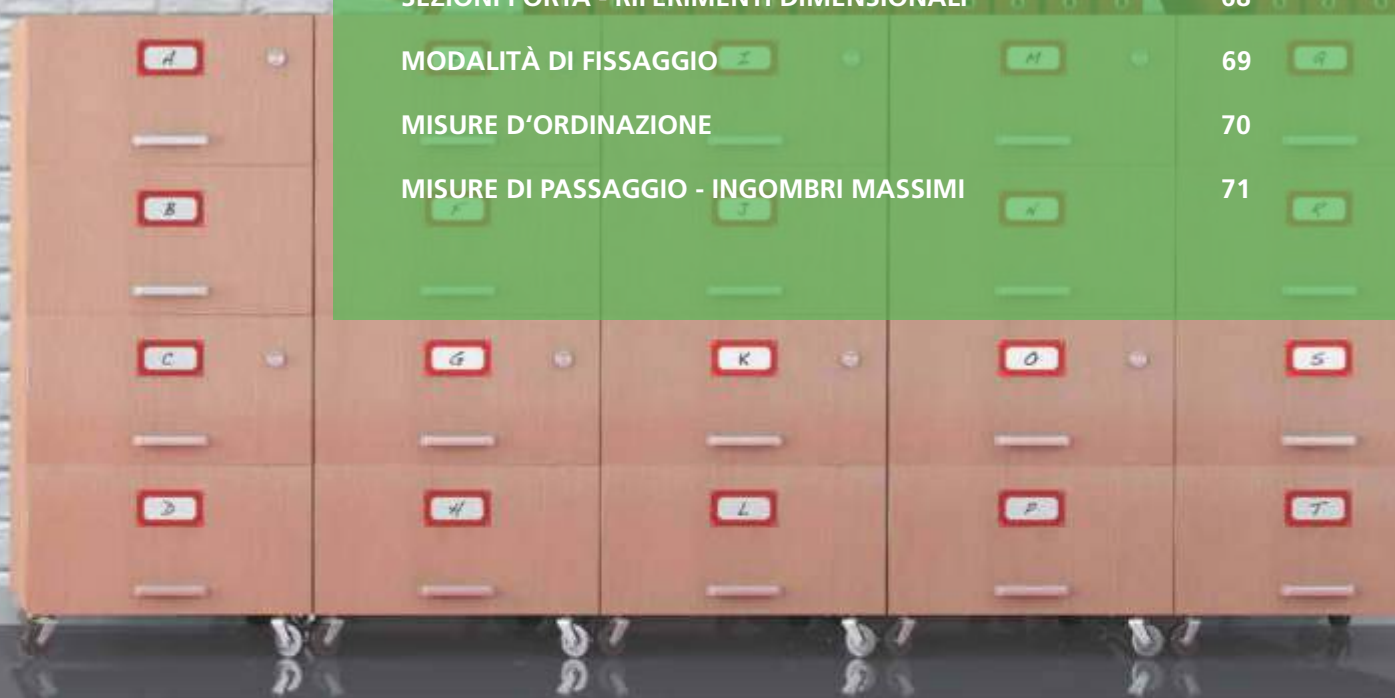

# Caratteristiche

Porte multiuso UNIVER

**NINZ**<sup>®</sup>  
FIREDOORS

## LA MULTIUSO DI ALTO LIVELLO

### “Qualità innanzitutto”

- Strutturata e costruita in maniera solida
- Porta interamente zincata, comprese le parti “nascoste”
- Costruita con lamiera zincata a caldo, sistema “Sendzimir”
- Protezione dalla corrosione anche nei bordi tagliati della lamiera
- Verniciata con polveri epossipoliesteri termoindurite in forno a 180°
- Ragguardevole spessore dello strato di vernice (oltre 70 micron)
- Ottima resistenza alla corrosione dimostrata da test di 500 ore in nebbia salina
- Inalterabilità alle forti variazioni climatiche, dimostrata da test di 2000 ore con cicli da +60° a -10° e umidità 75%
- Finitura di elevata qualità estetica
- Struttura goffrata antigraffio della vernice
- Personalizzazione con ampia scelta di colori RAL

### Certificata C€ per uso esterno

- Resistenza al carico del vento e tenuta all’acqua
- Isolamento termico
- Permeabilità all’aria
- Adatta per l’applicazione di maniglione antipanico

### “Praticità di impiego”

- Reversibilità della porta\*
- Non serve indicare in fase d’ordine il senso di apertura
- Vantaggio di ridurre le scorte per i rivenditori
- Semplifica la scelta al cliente finale
- Facile da installare

### “Versatilità”

- La sua robustezza la rende adatta a molteplici utilizzi
- Vastissima gamma di accessori
- Eseguita anche su misura

### “Tecnologia di costruzione”

- La produzione si avvale di moderni e funzionali impianti che utilizzano le tecnologie più avanzate nei metodi di costruzione, ciò consente una costanza di qualità e uno standard elevato
- Tutto il processo produttivo si sviluppa all’interno degli stabilimenti Ninz, dalla materia prima fino al prodotto verniciato ed imballato, ciò assicura un controllo a 360° della porta

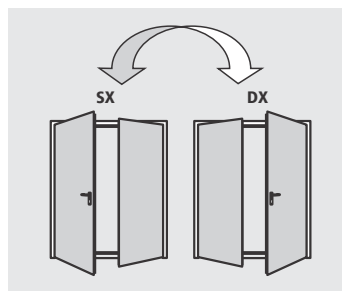
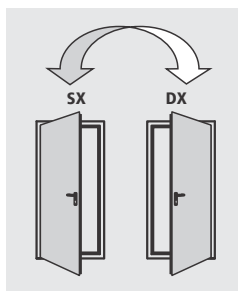

\*escluso in combinazione con alcuni optional



Porta ad un'anta



Porta a due ante

## ELEMENTI DI SERIE

Che compongono la porta multiuso Univer:

### Anta

- Realizzata in lamiera d'acciaio zincata a caldo sistema "Sendzimir", pressopiegata ed elettrosaldata a punti
- Battuta perimetrale su 4 lati
- Pacco coibente realizzato con lana minerale
- Piastre interne per eventuale montaggio di chiudiporta e maniglioni
- Spessore di 50 mm

### Telaio

- Realizzato in lamiera d'acciaio zincato a caldo sistema "Sendzimir"
- Sedi per guarnizione di battuta
- Adatto per il fissaggio alla muratura mediante zanche o tasselli
- Coprifilo staccabile per appoggio su pavimento finito
- Traverso da asportare per esecuzione senza battuta (eccetto per porte per esterno marcate **CE**)
- Riscontro in plastica nera per scrocco serratura
- Telaio assemblato per le porte ad 1 anta
- Telaio da assemblare per le porte a 2 ante



### Cerniere

- Nr. 2 cerniere a tre ali, per ogni anta
- Una portante dotata di sfere reggispinta e viti per la registrazione verticale dell'anta, marcata **CE** secondo EN 1935, classificata per portata fino a 160 kg, durabilità 200.000 cicli, idonea all'uso su porta tagliafuoco
- Una dotata di molla per l'autochiusura dell'anta

### Rostrì

- Nr. 3 rostrì di sicurezza applicati sul telaio dal lato cerniere

### Serratura

- Serratura reversibile con scrocco e catenaccio centrale
- Inserto con chiave patent, predisposizione per cilindro tipo europeo

### Maniglia

- Maniglia in plastica nera
- Viti di fissaggio passanti
- Inserto per chiave tipo patent

### ELEMENTI DI SERIE

Che compongono la porta multiuso Univer:

#### Controserratura

- Catenaccio centrale per bloccare e sbloccare l'anta passiva
- Levette per l'azionamento delle aste verticali

#### Sistema di aggancio superiore anta passiva

- Asta verticale con puntale in acciaio che riscontra nell'apposita controbocchetta superiore
- Controbocchetta superiore in plastica nera con rullo in acciaio

#### Sistema di aggancio inferiore anta passiva

- Asta verticale con puntale in acciaio che riscontra nell'apposita controbocchetta inferiore
- Controbocchetta inferiore (boccola a pavimento) in plastica autoestinguente nera, per porta senza battuta inferiore
- Controbocchetta inferiore in plastica nera con rullo in acciaio, per porta con battuta inferiore

#### Targhetta di contrassegno

- Targhetta metallica con dati di identificazione della porta



#### Finitura

- Verniciatura di serie con polveri epossi-poliestere termoindurite in forno a 180°, superficie a struttura gofrata antigraffio
- Colore standard pastello turchese, tonalità chiara per l'anta (NCS4020-B50G), più scura per il telaio (NCS5020-B50G)

#### Imballaggio standard

- Protezione singola porta tramite film di polietilene (PE) estensibile
- Telai assemblati per le porte ad 1 anta
- Telai separati per le porte a 2 ante
- Pallettizzate su bancale in legno

#### Predisposizioni

- Sede della serratura e del bloccaggio superiore sull'anta passiva predisposta anche per l'applicazione della serratura e del dispositivo di riaggancio superiore per maniglione antipanico

#### Peso delle porte

	kg/m <sup>2</sup> di foro muro
1 anta	23
2 ante	22

#### NOTE

In caso di riverniciatura della porta seguire le indicazioni specifiche descritte nella pagina "verniciatura".

### ELEMENTI OPTIONAL

Su richiesta sono disponibili un'ampia scelta di accessori e tipi di finiture per valorizzare ancor di più la porta Univer.

Determinati accessori, se applicati, consentono di risolvere:

#### Esigenze in materia di sicurezza

- Porte per uscita antipanico (vedi maniglioni antipanico)
- Porte per uscita di emergenza (vedi maniglie di emergenza)
- Versione Univer SECUR con 3 punti di chiusura

#### Esigenze di installazione e impiego

- Imbotti
- Gocciolatoi
- Fascioni inox
- Oblò
- Griglie d'aerazione
- Scossalina

#### Esigenze di controllo accesso

- Tramite serrature ad attivazione elettrica
- Tramite elettromaniglie
- Tramite magneti di blocco

#### Miglioramento delle prestazioni

- Guarnizioni di battuta
- Cilindri
- Chiudiporta
- Maniglie speciali



#### NOTE

Le specifiche dettagliate degli optional si possono trovare nel presente catalogo ai capitoli:

- Verniciatura e decori NDD
- Accessori per porte in metallo
- Maniglie d'emergenza e maniglioni antipanico

#### Personalizzazione delle finiture

- Verniciatura nei colori da scegliere nell'ampia gamma RAL
- NDD – Ninz Digital Decor, rappresentazioni grafiche eseguite con getti di speciali inchiostri e protezione mezzo smalto trasparente. Possibilità infinite di decori personalizzabili a seconda dell'ambientazione della porta
- Maniglie inox
- Maniglie colorate

#### Protezione massima nell'imballo

Robuste gabbie di legno a protezione delle porte e relativi accessori:

- Porte decorate NDD
- Cantieri
- Spedizioni all'estero
- Trasporti speciali

I seguenti optional fanno perdere la reversibilità alla porta Univer, comportando di indicare in fase d'ordine il senso di apertura:

- Maniglione antipanico SLASH
- Maniglione antipanico per anta passiva
- Oblò e griglie d'aerazione
- Serratura MAC
- Elettromaniglia ELM/cisa e ELM/mt
- Serrature speciali (Stel 15)

In mancanza di specificazione del senso di apertura le porte vengono fornite destre (DX) a tirare.

### OBLÒ MULTIUSO CON CORNICE IN METALLO

Su richiesta le porte ad una e due ante possono essere dotate di oblò rotondi o rettangolari, con vari tipi di vetro e relative cornici di contenimento fissate con viti. Le copricornici sono di serie sugli oblò rotondi e a richiesta sui rettangolari.

#### Limiti di produzione

Le finestrate sono di dimensioni standard e i bordi minimi stabiliti attorno al vetro non si possono ridurre.

#### Bordi, posizione oblò

Come "misura bordo" si intende la distanza che c'è dal perimetro del vetro al foro muro della porta.

#### Posizione in altezza oblò rotondi

dimensioni oblò	FM H	posizione
Ø 300	minimo 1950	Y=1600
Ø 300	minore di 1950	Y=FM H - 350
Ø 400	minimo 2150	Y=1600
Ø 400	1950-2149	Y=1550
Ø 400	minore di 1950	Y=FM H - 400

#### Posizione in altezza oblò rettangolari

dimensioni oblò L x H	FM H	posizione
250/300 x 400	minimo 2150	Z=1450
250/300 x 400	1950-2149	Z=1350
250/300 x 400	minore di 1950	Z=FM H - 600

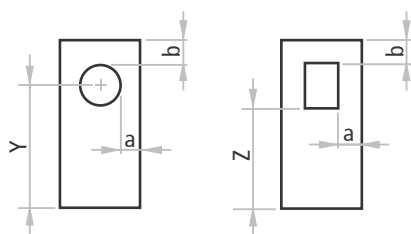

#### Dimensioni vetro

Icona	bordo min.	dimensioni FM L min.	bordo min.	
			a	b
	200	700	200	Ø 300
				Ø 400
	200	L1 700 + L2 400	200	250 x 400
				300 x 400
	200	L1 700 + L2 700	200	Ø 300
				Ø 400
	200	L1 650 + L2 400	200	250 x 400
				300 x 400
	200	L1 650 + L2 650	200	250 x 400
				300 x 400



#### NOTE

Per gli oblò rettangolari le copricornici sono opzionali.

#### Vetri disponibili

#### forme

Vetri stratificati di sicurezza in classe 2B2 secondo UNI EN 12600

stratificato	3 + 3 mm	rettangolare, circolare
stratificato	4 + 4 mm	rettangolare
vetrocamera a basso emissivo	3+3 / 12 / 3+3 mm	rettangolare

#### Sezione vetro rotondo

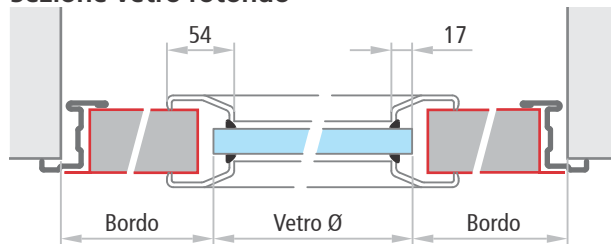

#### Sezione vetro rettangolare

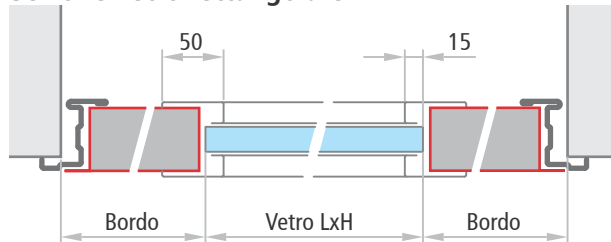

#### NOTE

Le posizioni dei vetri sopra indicate sono quelle standard. Posizioni diverse saranno prese in considerazione solo se rispettano i bordi minimi "a" e "b". Il vetro non può essere fornito smontato se non per eventuale sostituzione. In presenza di oblò, è sempre consigliabile che la porta sia dotata di un chiudiporta a chiusura controllata.

## OBLÒ MULTIUSO CON FERMAVETRO IN GOMMA

Su richiesta le porte ad una e due ante possono essere dotate di oblò rotondi o rettangolari, con vetro stratificato di sicurezza 3 + 3 mm in classe 2B2 secondo UNI EN 12600, incorniciato con profilo in gomma EPDM colore nero. Gli oblò rettangolari vengono forniti con angoli arrotondati (raggio ca. 100 mm). Gli oblò incorniciati con profilo in gomma EPDM non sono compatibili per porte con PRESTAZIONI AGGIUNTIVE.

### Limiti di produzione

Le finestratezze sono di dimensioni standard e i bordi minimi stabiliti attorno al vetro non si possono ridurre.

### Bordi, posizione oblò

Come "misura bordo" si intende la distanza che c'è dal perimetro del vetro al foro muro della porta.

### Posizione in altezza oblò rotondi

dimensioni oblò	FM H	posizione
Ø 300	minimo 1950	Y=1600
Ø 300	minore di 1950	Y=FM H - 350
Ø 400	minimo 2000	Y=1600
Ø 400	minore di 2000	Y=FM H - 400

### Posizione in altezza oblò rettangolari

dimensioni oblò L x H	FM H	posizione
300 x 500	minimo 1950	Z=1500
300 x 500	minore di 1950	Z=FM H - 450
400 x 700	minimo 2050	Z=1500
400 x 700	minore di 2050	Z=FM H - 550

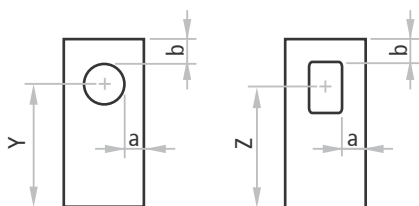

### NOTE

Le posizioni dei vetri sopra indicate sono quelle standard. Posizioni diverse saranno prese in considerazione solo se rispettano i bordi minimi "a" e "b". In presenza di oblò, è sempre consigliabile che la porta sia dotata di un chiudiporta a chiusura controllata.



### Sezione vetri rotondi e rettangolari

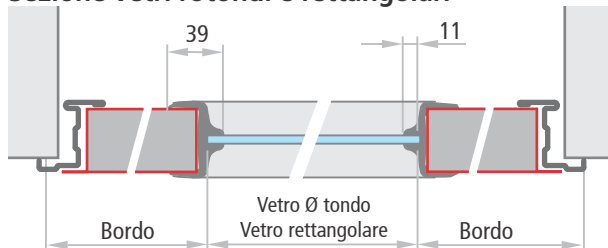

### Dimensioni vetro

Dimensioni vetro	bordo minimo		dimensioni FM L min.
	a	b	
 Ø 300 Ø 400	200	200	700
			800
 Ø 300 Ø 400	200	200	L1 700 + L2 400
			L1 800 + L2 400
 Ø 300 Ø 400	200	200	L1 700 + L2 700
			L1 800 + L2 800
 300 x 500 400 x 700	200	200	700
			800
 300 x 500 400 x 700	200	200	L1 700 + L2 400
			L1 800 + L2 400
 300 x 500 400 x 700	200	200	L1 700 + L2 700
			L1 800 + L2 800



# Optional specifici

Porte multiuso UNIVER

**NINZ**<sup>®</sup>  
FIRE DOORS

## IMBOTTE PER PORTE UNIVER

### IM 11

Imbotte da accoppiare al telaio Univer con funzione di rivestimento del vano muro. Realizzata con lamiera d'acciaio zincata a caldo sistema "Sendzimir", verniciata con polveri epossipoliesteri nello stesso colore del telaio. Profilo su tre lati, giunzione a 45° degli angoli superiori, fissaggio mediante viti e tasselli (viti e tasselli non compresi).

IM 11 per porta spessore 50mm, da applicare su muri spessore min. 70mm

### IM 13

Imbotte telescopica da avvitare al telaio Univer con funzione di rivestimento del vano muro. Composta da due profili sormontati, con range di regolazione di 25mm. Realizzata con lamiera d'acciaio zincata a caldo sistema "Sendzimir", verniciata con polveri epossipoliesteri nello stesso colore del telaio. Profilo su tre lati, giunzione a 90° degli angoli superiori.

Completa di viti di fissaggio. I fori sul telaio per il fissaggio dell'imbotte sono da realizzare in cantiere. Si consiglia la combinazione con guarnizione di battuta FF così da nascondere le teste delle viti.

IM 13 per porta spessore 50mm, da applicare su muri spessore min. 125mm

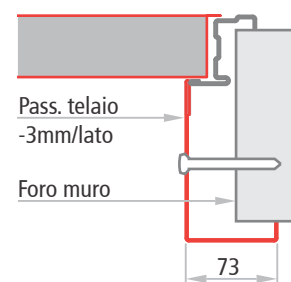

Imbotte IM 11

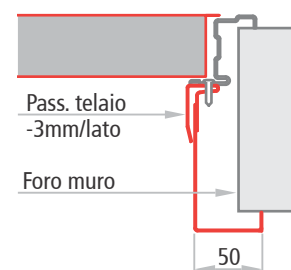

Imbotte IM 13

## GRIGLIE D'AERAZIONE

Griglia d'aerazione in PVC colore bianco o nero a scelta, dimensioni 482 x 99 mm (passaggio d'aria ca. 150 cm<sup>2</sup>). È necessario indicare il senso di apertura della porta.

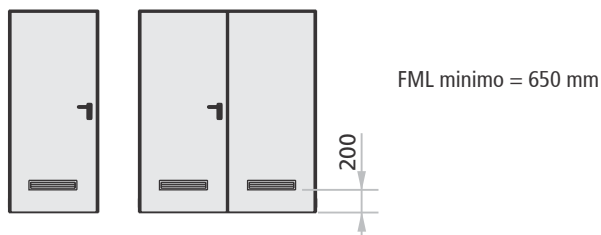

Le griglie d'aerazione non sono compatibili per porte con PRESTAZIONI AGGIUNTIVE.



# Optional specifici

Porte multiuso UNIVER



UNIVER  
multiuso

## GUARNIZIONI DI BATTUTA FF

Guarnizione di battuta FF in profilo estruso colore nero da tagliare ed inserire a pressione nell'apposito canale del telaio perimetrale.

Guarnizione di battuta FF in profilo estruso colore nero con autoadesivo da tagliare ed applicare sul giunto centrale delle porte a 2 ante.

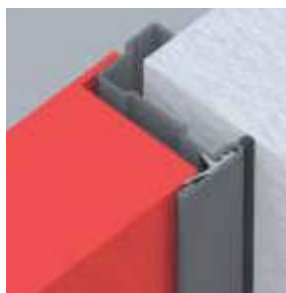

## PORTA UNIVER SECUR A TRE PUNTI DI CHIUSURA

Versione Univer SECUR per una chiusura più affidabile della porta. Azionando la serratura con la chiave, avviene il bloccaggio in tre punti dell'anta con il telaio, centralmente con il catenaccio della serratura, superiormente con l'asta che si inserisce nella controbocchetta, inferiormente con l'asta che si inserisce nella boccola a pavimento.

### ATTENZIONE

Non disponibile nella versione antipanico.

### NOTE

In caso di versione SECUR il cilindro standard è incluso nella fornitura.



Controbocchetta superiore



Controbocchetta inferiore (boccola)

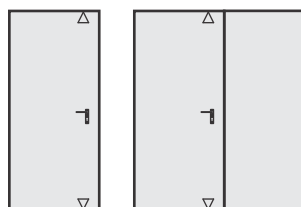

▽ Punti di chiusura aggiuntivi

## PORTE ESTERNE PEDONALI

Certificato CE 0425-CPR-002237  
EN 14351-1:2006+A2:2016

La norma EN 14351-1 definisce per porta esterna la porta che separa il clima interno dal clima esterno di una costruzione.

Per questo impiego le porte devono essere marcate CE in conformità alla norma EN 14351-1:2006+A2:2016 e se la porta è posizionata su una via d'esodo, dotata quindi di dispositivo antipánico o di emergenza, allora è anche soggetta alla valutazione e verifica della costanza della prestazione secondo il "Sistema I" obbligando il produttore a disporre del Certificato di Costanza delle Prestazioni rilasciato da un Organismo Notificato, che per la NINZ S.p.A. è l'attestato 0425-CPR-002237.

Le porte Univer multiuso per esterno devono essere commissionate con gli appositi Combo Est disponibili nel listino Univer multi, da scegliere in funzione dei requisiti essenziali riportati nella tabella della pagina seguente e tenendo conto di quelli obbligatori secondo le disposizioni nazionali vigenti.

In questo modo ogni porta disporrà della prescritta marcatura e della documentazione richiesta dalla vigente normativa.

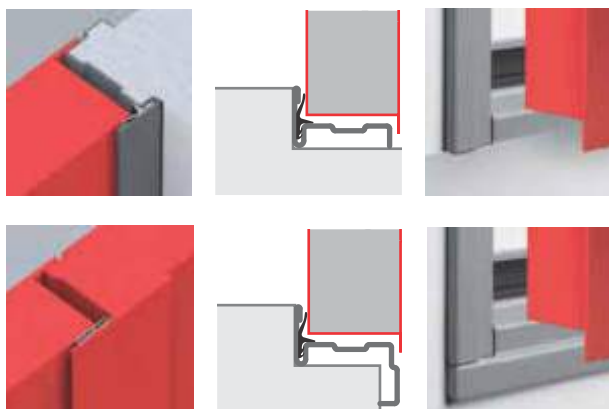

### Requisiti essenziali secondo EN 14351-1 **obbligo\***

<b>isolamento termico</b> DLgs 19.08.2005 n. 192 e 29.12.2006 n. 311, DM 2.04.1998	SI
<b>permeabilità all'aria</b> DM 2.04.1998	SI
<b>tenuta all'acqua</b>	NO
<b>prestazione acustica</b>	NO
<b>resistenza al vento</b> DL 6.09.2005 n. 206, DM 14.01.2008	NO
<b>capacità portante dei dispositivi di sicurezza</b> DL 19.09.1994 n. 626	SI
<b>capacità di rilascio/sblocco</b> (obbligatorio per porte posizionate su vie di esodo)	SI
<b>altezza minima passaggio 2000mm</b> (DL 09.04.2008 n. 81 per vie di esodo)	SI

\* secondo disposizioni nazionali cogenti

### ATTENZIONE

Per i limiti dimensionali, i bordi minimi e le possibilità produttive è necessario fare riferimento alle pagine specifiche del presente catalogo.

I valori di trasmittanza termica  $W/m^2K$  riportati nella tabella della pagina accanto derivano da calcolo secondo la norma EN ISO 10077-1, applicato su campioni di dimensione 1,23x2,18 per area  $\leq 3,6m^2$  e su campioni di dimensione 2,00x2,18 per area  $> 3,6m^2$ .

Tutti i valori prestazionali indicati nella tabella sono validi solo se la porta è installata con i seguenti accessori e provvedimenti:

- presenza del traverso di battuta inferiore
- nel caso in cui la porta venga installata in una via di esodo è necessario realizzare uno spessoramento del pavimento, dal lato a spingere della porta, per colmare interamente il dislivello fra il pavimento ed il traverso di battuta inferiore
- isolamento del telaio tramite riempimento con schiuma poliuretana o malta cementizia
- applicazione delle guarnizioni di battuta FF su tutto il perimetro del telaio e sul montante centrale delle porte a due ante
- sigillatura del bordo perimetrale telaio (lato a spingere) con silicone neutro
- per porte con oblò: presenza di vetrocamera a basso emissivo 3+3 / 12 / 3+3 mm, di dimensioni 300x400mm.

### NOTE



Per indicazioni riguardanti l'installazione all'esterno consultare le "Avvertenze" riportate sull'ultima pagina del presente catalogo.



## PORTE ESTERNE PEDONALI

Certificato CE 0425-CPR-002237  
EN 14351-1:2006+A2:2016



Tipologie / Dimensioni	FM L x H	combo CE Est			
		permeabilità all'aria	trasmissione termica	tenuta all'acqua	resistenza al carico del vento
<b>anta cieca</b> 	≤ 3,6 m <sup>2</sup>	classe 2	1,57 W/m <sup>2</sup> K	classe 2A	
	500 - 900 x 1780 - 2150				classe C2
<b>anta con oblò 300x400</b> 	≤ 3,6 m <sup>2</sup>	classe 2	1,99 W/m <sup>2</sup> K	classe 2A	
	700 - 900 x 1780 - 2150				classe C2
<b>ante cieche</b> 	≤ 3,6 m <sup>2</sup>	classe 3	2,02 W/m <sup>2</sup> K	classe 3A, 9B	
	> 3,6 m <sup>2</sup>	classe 3	1,63 W/m <sup>2</sup> K	classe 3A, 9B	
	900 - 2000 x 1780 - 2150				classe C2
<b>ante con oblò 300x400</b>  	≤ 3,6 m <sup>2</sup>	classe 3	2,70 W/m <sup>2</sup> K	classe 3A, 9B	
	> 3,6 m <sup>2</sup>	classe 3	2,06 W/m <sup>2</sup> K	classe 3A, 9B	
	1100 * - 2000 x 1780 - 2150				classe C2

\* = solo un'anta con oblò

## altri requisiti essenziali

capacità portante dei dispositivi di sicurezza	passa
capacità di sblocco	passa
sostanze pericolose	-

## ATTENZIONE

Per le porte esposte agli agenti atmosferici e/o al sole, il cliente dovrà adottare opportune precauzioni al fine di evitare il degrado nel tempo, in particolare:

- Pensiline/tettoie o scossaline
- Verniciatura per esterno con protezione raggi UV
- L'uso di RAL chiari per evitare il surriscaldamento delle lamiera

# Sezioni porta - Riferimenti dimensionali

Porte multiuso UNIVER



UNIVER  
multiuso

## Porta ad un'anta

Sezione orizzontale

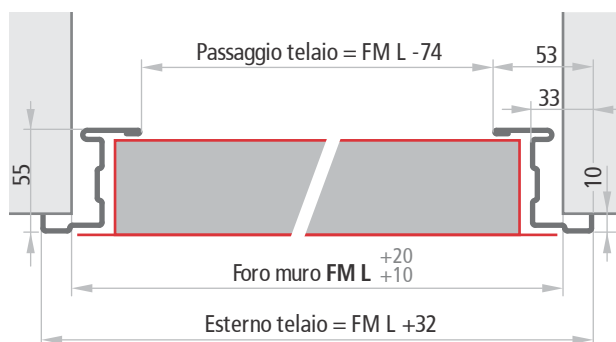

## Porta senza battuta inferiore

Sezione verticale

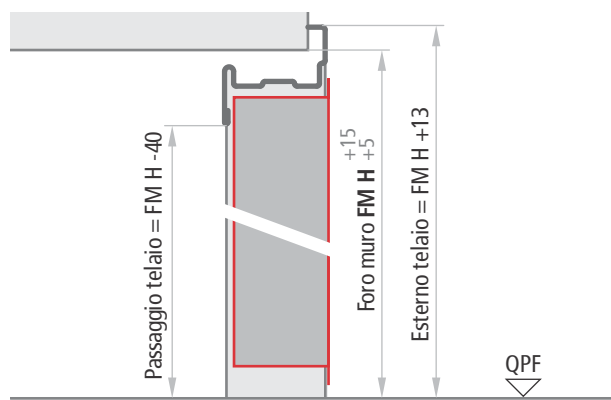

## Porta con battuta inferiore interna ed esterna

Sezione verticale

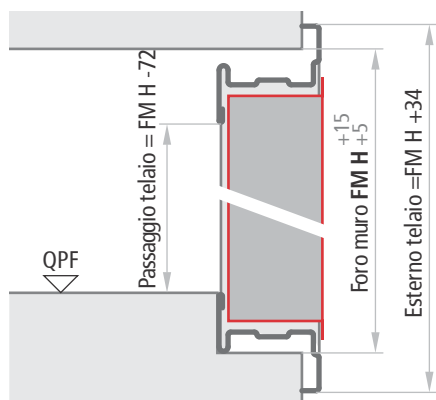

## Porta con battuta inferiore interna

Sezione verticale

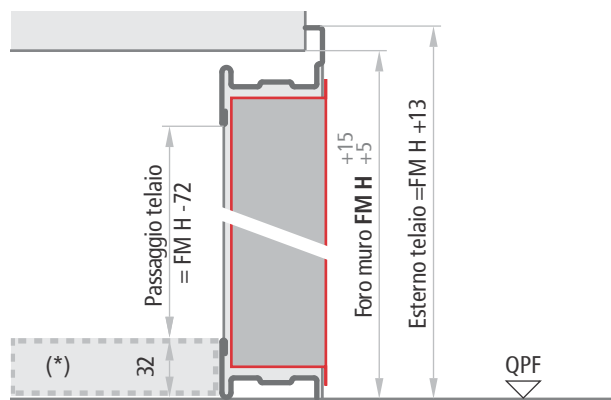

## Porta a due ante

Sezione orizzontale

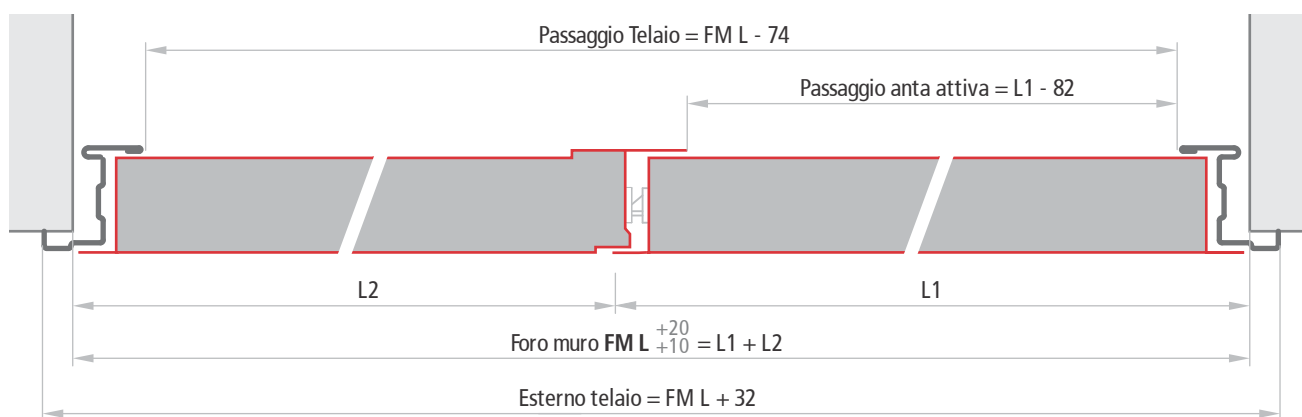

## Spessori ante

MULTIUSO

50 mm

### NOTE

Le tolleranze  $FM L +20$ ,  $FM H +15$  delle misure indicate sono da applicare per un facile riempimento con malta cementizia del vuoto tra muro e telaio. Nel caso di modalità di fissaggio a secco i fori dovranno essere precisi e non si devono applicare le tolleranze in aumento.

(\*) Spessoramento da realizzare, obbligatorio nel caso di installazione in vie di esodo.

# Modalità di fissaggio

Porte multiuso UNIVER

**NINZ**<sup>®</sup>  
FIREDOORS

## FISSAGGIO CON ZANCHE



Nel caso di fissaggio con zanche, si consiglia di creare gli scassi adeguati nella parete (sezione 80 x 200 mm) oppure di fissare le zanche con tasselli. Le zanche vanno ripiegate e bloccate nella parete. Ai fini di una buona tenuta meccanica si consiglia di riempire il vuoto tra telaio e muratura con malta cementizia oppure con schiuma poliuretanica; questo riempimento è invece obbligatorio nel caso di porta per esterno marcata **CE**.

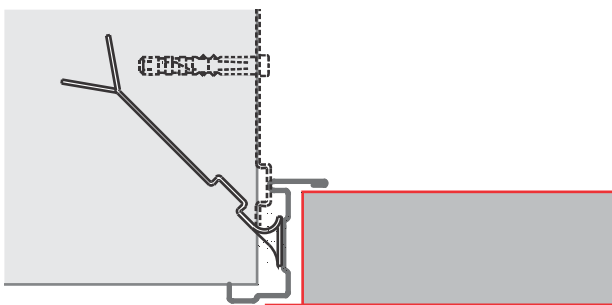

## FISSAGGIO CON TASSELLI

Nel caso di fissaggio con tasselli, le zanche fungono da distanziali e non vanno piegate. Utilizzando i tasselli tipo Würth art. 0910436112 o similari (fornitura a carico del cliente), il fissaggio avviene utilizzando i fori già predisposti nel telaio. Ai fini di una buona tenuta meccanica si consiglia di riempire il vuoto tra telaio e muratura con malta cementizia oppure con schiuma poliuretanica; questo riempimento è invece obbligatorio nel caso di porta per esterno marcata **CE**.

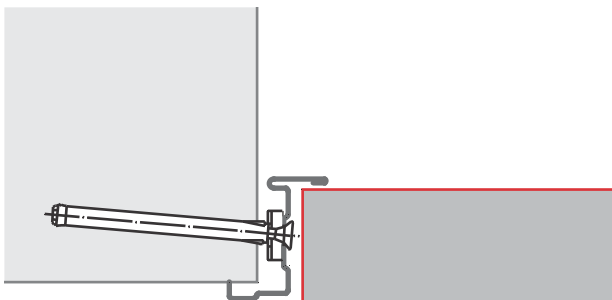

## POSIZIONI ZANCHE

### Porta ad un'anta

Apertura DX

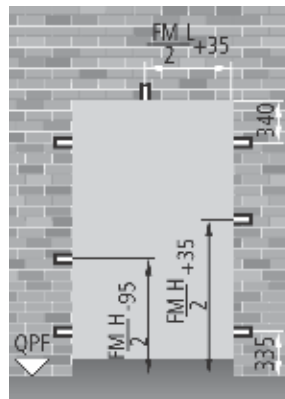

Apertura SX

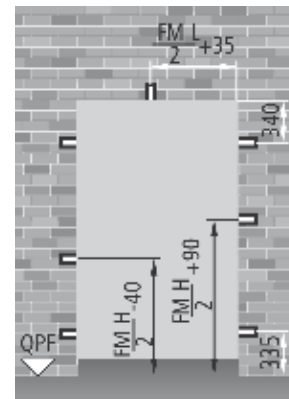

### Porta a due ante

Apertura DX

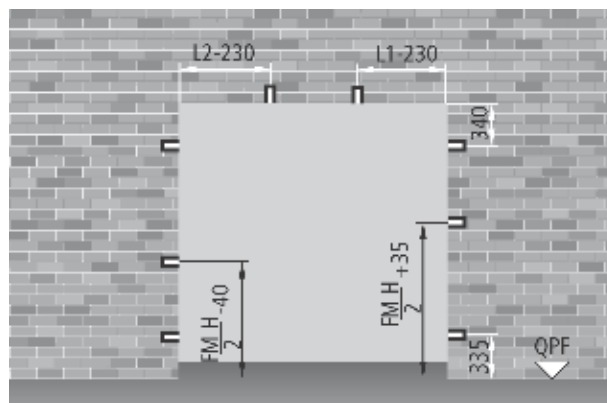

Apertura SX

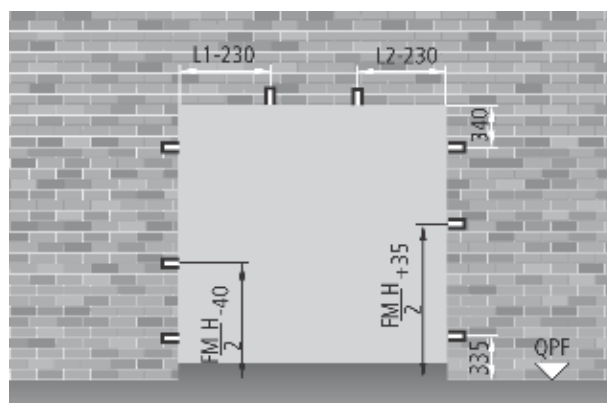

UNIVER  
multiuso

## MISURE D'ORDINAZIONE

### Foro Muro

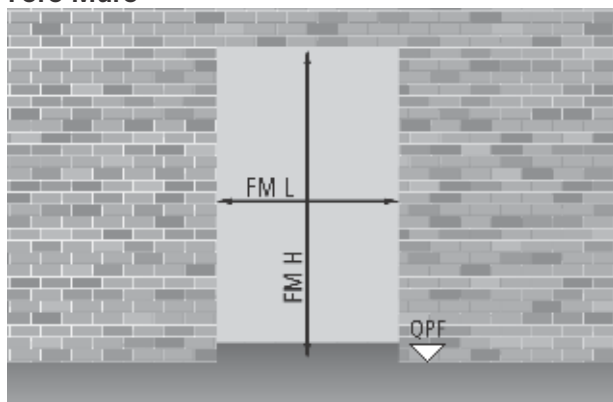

### Passaggio telaio

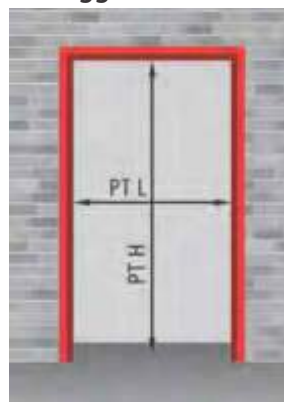

#### Porta ad un'anta

PT L = FM L - 74

PT H = FM H - 40

#### Porta a due ante

PT L = FM L - 74

PT H = FM H - 40

### Porta ad un'anta FM L x FM H

#### dimensioni standard

800	x	2050 / 2150
900	x	2050 / 2150
1000	x	2050 / 2150
1100	x	2050 / 2150
1200	x	2050 / 2150
1300	x	2050 / 2150
1350	x	2050 / 2150

#### dimensioni semistandard

da 500 a 1345	x	2050 / 2150
---------------	---	-------------

#### dimensioni su misura

da 500 a 1350	x	da 1780 a 2150
---------------	---	----------------

### PT L x PT H

#### passaggio telaio

726	x	2010 / 2110
826	x	2010 / 2110
926	x	2010 / 2110
1026	x	2010 / 2110
1126	x	2010 / 2110
1226	x	2010 / 2110
1276	x	2010 / 2110

da 426 a 1266	x	2010 / 2110
---------------	---	-------------

da 466 a 1276	x	da 1740 a 2110
---------------	---	----------------

### Porta a due ante FM L (L1+L2) x FM H

#### dimensioni standard

1150	( 750 + 400)	x	2050 / 2150
1200	( 800 + 400)	x	2050 / 2150
1250	( 800 + 450)	x	2050 / 2150
1300	( 900 + 400)	x	2050 / 2150
1350	( 900 + 450)	x	2050 / 2150
1400	(1000 + 400)	x	2050 / 2150
1450	(1000 + 450)	x	2050 / 2150
1600	( 800 + 800)	x	2050 / 2150
1700	( 900 + 800)	x	2050 / 2150
1800	( 900 + 900)	x	2050 / 2150
1900	(1000 + 900)	x	2050 / 2150
2000	(1000 +1000)	x	2050 / 2150

#### dimensioni semistandard

da 900 (500+400) a 2000 (1000+1000)	x	2050 / 2150
-------------------------------------	---	-------------

#### dimensioni su misura

da 900 (500+400) a 2000 (1000+1000)	x	da 1780 a 2150
-------------------------------------	---	----------------

### PT L x PT H

#### passaggio telaio

1076	x	2010 / 2110
1126	x	2010 / 2110
1176	x	2010 / 2110
1226	x	2010 / 2110
1276	x	2010 / 2110
1326	x	2010 / 2110
1376	x	2010 / 2110
1526	x	2010 / 2110
1626	x	2010 / 2110
1726	x	2010 / 2110
1826	x	2010 / 2110
1926	x	2010 / 2110

da 826 a 1926	x	2010 / 2110
---------------	---	-------------

da 826 a 1926	x	da 1740 a 2110
---------------	---	----------------

#### NOTE

Le porte a due ante standard, semistandard e su misura, se non richiesto specificamente dal cliente, vengono fornite con senso di apertura tirare DX.

## MISURE DI PASSAGGIO CON APERTURA 90°

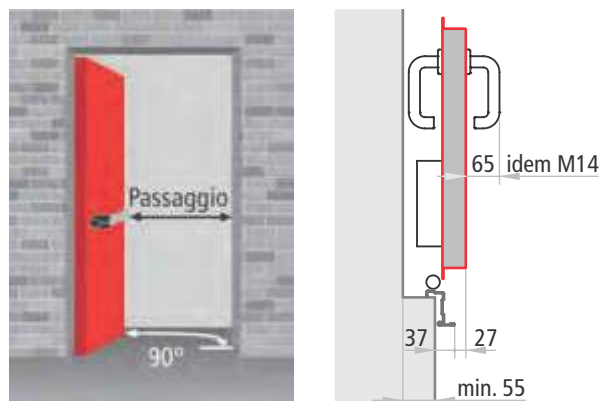

## DIMENSIONI DI PASSAGGIO E INGOMBRO

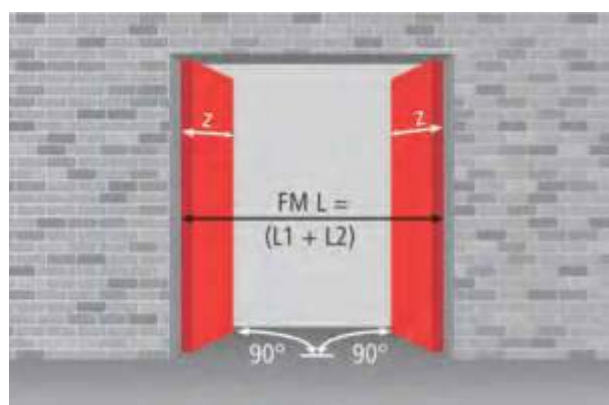
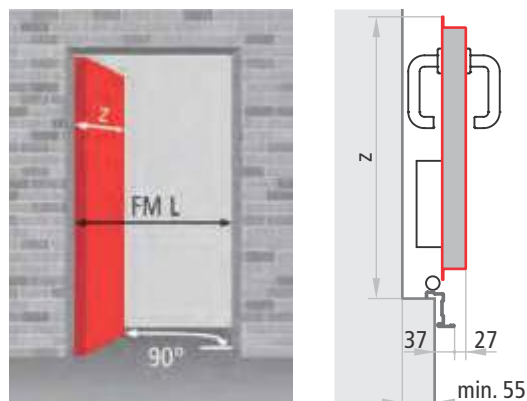

### Calcolo passaggio

tipo maniglione	sporgenza	porta ad un'anta	porta a due ante
EXUS	125	FML - 226	FML - 378
TWIST	100	FML - 201	FML - 328
SLASH	75*	FML - 176	FML - 278
FAST TOUCH	75*	FML - 176	FML - 278
senza maniglione	-	FML - 101	FML - 128

\* per le attività commerciali di cui al Decreto 27 luglio 2010 e per tutte le attività di cui all'art. 2 del Decreto 03 agosto 2015, i maniglioni SLASH e FAST TOUCH non sono da considerare ai fini del calcolo passaggio.



### CALCOLO MISURE D'INGOMBRO

APERTURA 90°

APERTURA 180°

#### porte ad una anta

$$z = FML + 29$$

$$x = FML + 4$$

#### porte a due ante

$$z = L1 + 30$$

$$x = L1 + 4$$

$$z = L2 + 75$$

$$y = L2 + 50$$

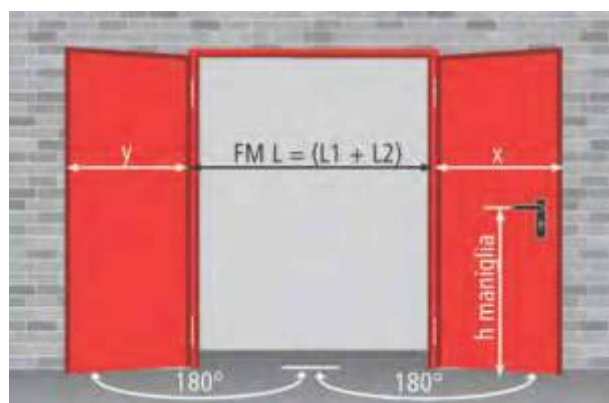
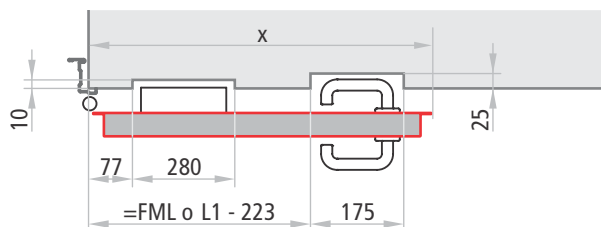

$$h \text{ maniglia} = FMH/2 + 50$$



**“più sicura perchè  
più robusta”**

Ascensore/Lift  

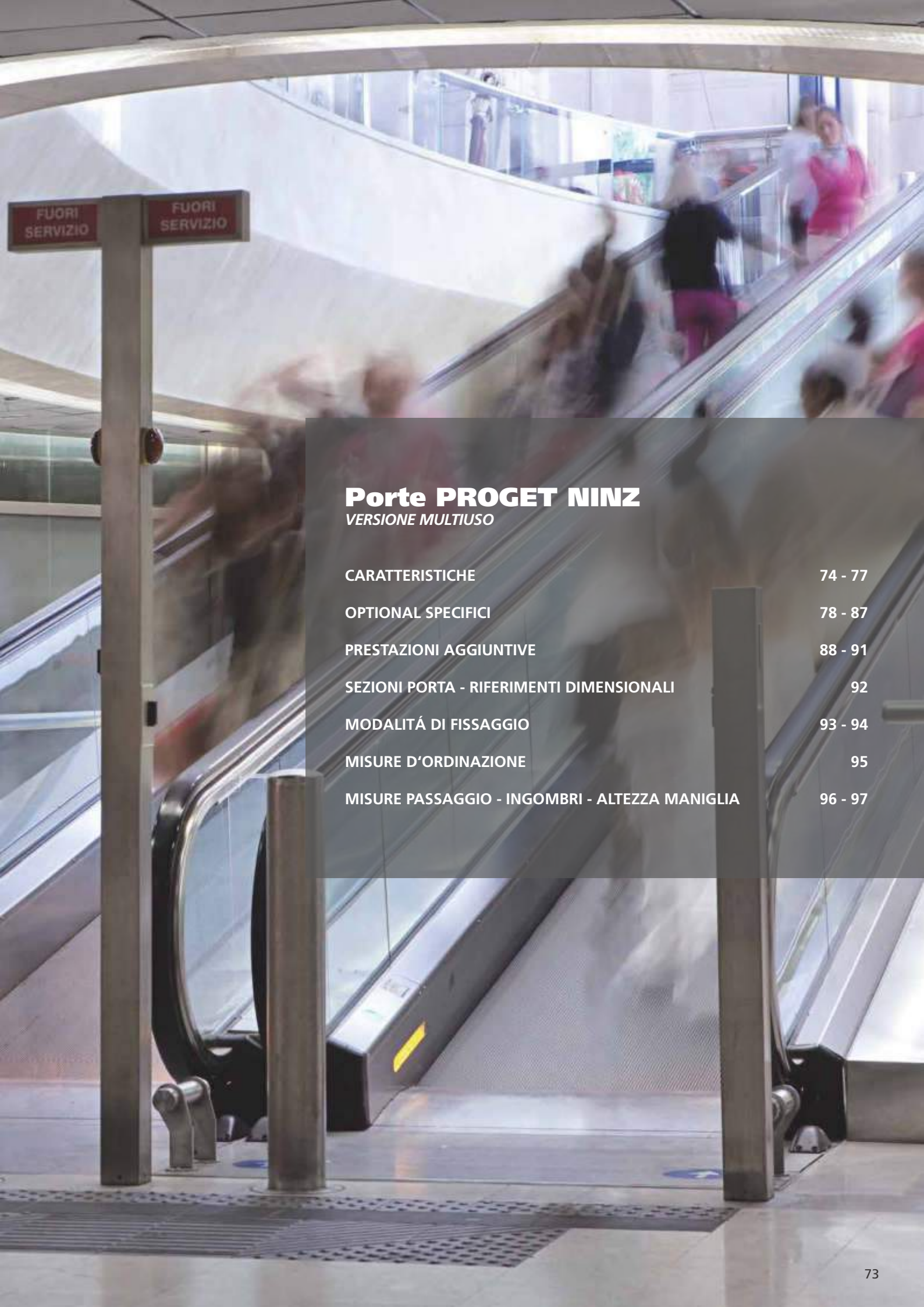

FUORI SERVIZIO  
FUORI SERVIZIO

## **Porte PROGET NINZ**

*VERSIONE MULTIUSO*

CARATTERISTICHE	74 - 77
OPTIONAL SPECIFICI	78 - 87
PRESTAZIONI AGGIUNTIVE	88 - 91
SEZIONI PORTA - RIFERIMENTI DIMENSIONALI	92
MODALITÀ DI FISSAGGIO	93 - 94
MISURE D'ORDINAZIONE	95
MISURE PASSAGGIO - INGOMBRI - ALTEZZA MANIGLIA	96 - 97

# Caratteristiche

## Porte multiuso PROGET

**NINZ**<sup>®</sup>  
FIREDOORS

### LA PORTA MULTIUSO CHE NON HA PARAGONI

#### "Qualità fuori ogni discussione"

- Porta particolarmente robusta per una sicura funzionalità nel tempo
- Confezionata su misura per qualunque tipo di esigenza
- Porta interamente zincata, comprese le parti "nascoste"
- Costruita con lamiera zincata a caldo, sistema "Sendimir"
- Protezione dalla corrosione anche nei bordi tagliati della lamiera
- Verniciata con polveri epossipoliestere termoindurite in forno a 180°
- Ragguardevole spessore dello strato di vernice (oltre 70 micron)
- Ottima resistenza alla corrosione dimostrata da test di 500 ore in nebbia salina
- Inalterabilità alle forti variazioni climatiche, dimostrata da test di 2000 ore con cicli da +60° a -10° e umidità 75%
- Finitura di elevata qualità estetica
- Struttura gofrata antigraffio della vernice
- Personalizzazione con ampia scelta di colori RAL

#### Certificata C€ per uso esterno

- Resistenza al carico del vento e tenuta all'acqua
- Isolamento acustico e termico
- Permeabilità all'aria
- Adatta per l'applicazione di maniglione antipanic

#### "Praticità di impiego"

- Telaio notevolmente robusto che facilita l'ancoraggio alla parete
- Adattabile ad ogni tipo di muratura
- Ampio campo dimensionale
- Vasta gamma di accessori
- Comoda da installare

#### "Versatilità"

- Campo di applicazione molto ampio
- Combinazioni con varie forme di telaio
- Adattabile ad ogni tipo di parete
- Telaio per applicazione in tunnel

#### "Tecnologia di costruzione"

- La produzione si avvale di moderni e funzionali impianti che utilizzano le tecnologie più avanzate nei metodi di costruzione, ciò consente una costanza di qualità e uno standard elevato
- Tutto il processo produttivo si sviluppa all'interno degli stabilimenti Ninz, dalla materia prima fino al prodotto verniciato ed imballato, ciò assicura un controllo a 360° della porta

#### Senso di apertura

Il senso di apertura va indicato in fase di ordine

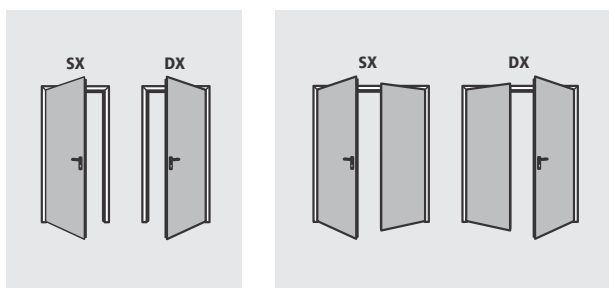

Porta ad un'anta



Porta a due ante

### ELEMENTI DI SERIE

Che compongono la porta multiuso Proget:

#### Anta

- Realizzata in lamiera d'acciaio zincata a caldo sistema "Sendzimir", pressopiegata ed elettrosaldata a punti
- Battuta perimetrale su 3 lati, piana sotto
- Pacco coibente realizzato con lana minerale rigidamente unito alla lamiera
- Piastre interne per eventuale montaggio di chiudiporta e maniglioni
- Spessore unico di 60 mm

#### Telaio standard

- Robusto profilo di notevole sezione
- Realizzato in lamiera d'acciaio zincato a caldo sistema "Sendzimir"
- Dotato di squadrette apposite per l'assemblaggio in opera
- Sedi per guarnizione di battuta
- Fissaggio standard mediante zanche
- A richiesta fissaggio con tasselli o viti (fornita senza zanche)
- Distanziale inferiore, quale dima di montaggio
- Appoggio su pavimento finito senza battuta
- Riscontri in plastica nera per scrocco serratura e rostri
- Telaio da assemblare in cantiere



#### Cerniere

- Nr. 2 cerniere a tre ali, per ogni anta
- Una portante dotata di sfere reggispinta e viti per la registrazione verticale dell'anta, marcata **C** secondo EN 1935, classificata per portata fino a 160 kg, durabilità 200.000 cicli, idonea all'uso su porta tagliafuoco
- Una dotata di molla per l'autochiusura dell'anta

#### Rostrì

- Nr. 1 rostro robusto di sicurezza applicato dal lato cerniere

#### Serratura

- Serratura reversibile con scrocco e catenaccio centrale
- Inserto con chiave patent, predisposizione per cilindro tipo europeo

#### Maniglia

- Maniglia in plastica nera e anima in acciaio
- Sottoplastra in acciaio con foro cilindro
- Copriplacca in plastica nera
- Viti di fissaggio e inserto per chiave tipo patent

### ELEMENTI DI SERIE

Che compongono la porta multiuso Proget:

#### Controserratura

- Tipo "Flush-bolt" per l'autobloccaggio dell'anta passiva
- Comando a leva per lo sbloccaggio

#### Sistema di aggancio superiore anta passiva

- Dispositivo azionato dalla controserratura che riscontra nell'apposita controbocchetta superiore
- Controbocchetta superiore in lamiera stampata con rullo in acciaio

#### Sistema di aggancio inferiore anta passiva

- Asta verticale con puntale in acciaio che riscontra nell'apposita controbocchetta inferiore
- Controbocchetta inferiore (boccola a pavimento) in plastica autoestinguente nera con fermo di battuta

#### Targhetta di contrassegno

- Targhetta metallica con dati di identificazione della porta



#### Finitura

- Verniciatura di serie con polveri epossipoliestere termoidurite in forno a 180°, superficie a struttura gofrata anti-graffio
- Colore standard pastello turchese, tonalità chiara per l'anta (NCS4020-B50G), più scura per il telaio (NCS5020-B50G)

#### Imballaggio standard

- Protezione singola anta tramite film di polietilene (PE) estensibile
- Imballaggio singolo per ogni telaio con film di polietilene (PE) estensibile
- Pallettizzate su bancale in legno

#### Peso delle porte $\text{kg/m}^2$ di foro muro

1 anta	29
2 ante	26

#### NOTE

In caso di riverniciatura della porta seguire le indicazioni specifiche descritte nella pagina "verniciatura".

### ELEMENTI OPTIONAL

Su richiesta è possibile scegliere fra un'ampia gamma di finiture, optional specifici ed accessori vari per rendere adattabile la porta Proget a qualsiasi esigenza, valorizzandola ancor di più.

Determinati accessori, se applicati, consentono di risolvere:

#### Esigenze in materia di sicurezza

- Porte per uscita antipanico (vedi maniglioni antipanico)
- Porte per uscita di emergenza (vedi maniglie di emergenza)
- Porta con serratura a 3 punti di chiusura

#### Esigenze di installazione e impiego

- Telai speciali e prolungati
- Vari tipi di imbotte
- Vari tipi di boccole a pavimento
- Scossaline e gocciolatoi
- Viti di fissaggio speciali
- Fascioni inox
- Oblò rettangolari, dimensioni standard, su misura e oblò rotondi
- Vasta gamma di griglie d'aerazione
- Porta ad un'anta con telaio su quattro lati
- Sopraluce cieco o d'aerazione
- Serratura con scrocco a barilotto e coppia di maniglioni fissi

#### Esigenze di controllo accesso

- Tramite serrature ad attivazione elettrica
- Tramite elettromaniglie
- Tramite magneti di blocco

#### Miglioramento delle prestazioni

- Guarnizioni di battuta
- Cilindri
- Chiudiporta
- Maniglie speciali



#### Personalizzazione delle finiture

- Verniciatura nei colori da scegliere nell'ampia gamma RAL
- NDD – Ninz Digital Decor, rappresentazioni grafiche eseguite con getti di speciali inchiostri e protezione mezzo smalto trasparente. Possibilità infinite di decori personalizzabili a seconda dell'ambientazione della porta
- Maniglie inox
- Maniglie colorate

#### Protezione massima nell'imballo

Robuste gabbie di legno a protezione delle porte e relativi accessori:

- Porte decorate NDD
- Cantieri
- Spedizioni all'estero
- Trasporti speciali

#### NOTE

Le specifiche dettagliate degli optional si possono trovare nel presente catalogo ai capitoli:

- Verniciatura e decori NDD
- Accessori per porte in metallo
- Maniglie d'emergenza e maniglioni antipanico

# Optional specifici - Oblò

Porte multiuso PROGET

**NINZ**<sup>®</sup>  
FIREDOORS

## OBLÒ MULTIUSO CON CORNICE IN METALLO

Su richiesta le porte ad una e due ante possono essere dotate di oblò rotondi o rettangolari, con vari tipi di vetro e relative cornici di contenimento fissate con viti. Le copricornici sono di serie sugli oblò rotondi e a richiesta sui rettangolari.

### Limiti di produzione

Le finestrate sono di dimensioni standard e i bordi minimi stabiliti attorno al vetro non si possono ridurre.

### Bordi, posizione oblò

Come "misura bordo" si intende la distanza che c'è dal perimetro del vetro al foro muro della porta.

### Posizione in altezza oblò rotondi

dimensioni oblò	FM H	posizione
Ø 300	minimo 1950	Y=1600
Ø 300	minore di 1950	Y=FM H - 350
Ø 400	minimo 2150	Y=1600
Ø 400	da 1950 a 2149	Y=1550
Ø 400	minore di 1950	Y=FM H - 400

### Posizione in altezza oblò rettangolari

dimensioni oblò L x H	FM H	posizione
250/300/400 x 400	minimo 2150	Z=1450
250/300/400 x 400	da 1950 a 2149	Z=1350
250/300/400 x 400	minore di 1950	Z=FM H - 600
400 x 600	minimo 2150	Z=1250
400 x 600	da 1950 a 2149	Z=1150
400 x 600	minore di 1950	Z=FM H - 800
400 x 1200	minimo 2150	Z=650
400 x 1200	da 1950 a 2149	Z=550
400 x 1200	minore di 1950	Z=FM H - 1400
400 x 600 KIPP	minimo 2150	Z=1250
400 x 600 KIPP	da 2050 a 2149	Z=1150
400 x 600 KIPP	minore di 2050	Z=FM H - 800
min. 250 x 250		Z=su indicazione del cliente

### Bordi, posizione oblò

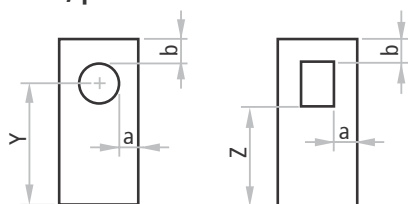

### NOTE

Per gli oblò rettangolari le copricornici sono opzionali.

### Sezione vetro rotondo

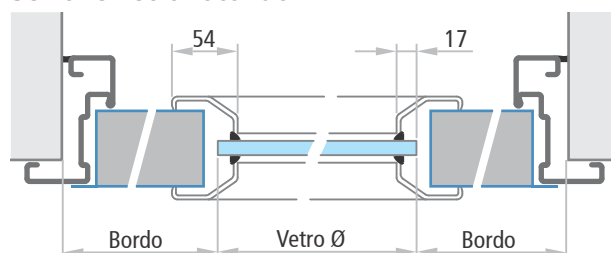

### Sezione vetro rettangolare

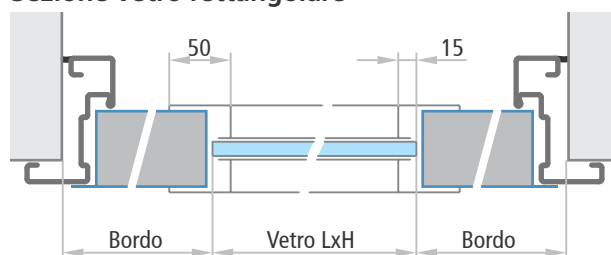

### Sezione vetro KIPP con apertura lato cerniere

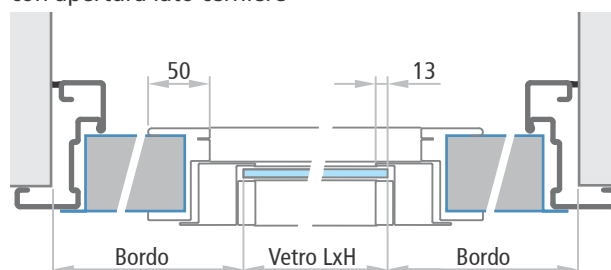



# Optional specifici - Oblò

Porte multiuso PROGET

**NINZ**<sup>®</sup>  
FIRE DOORS

PROGET  
multiuso

Dimensioni vetro	bordo min.		dimensioni FM L min.
	a	b	
 Ø 300 Ø 400	200	200	700 800
 Ø 300 Ø 400	200	200	L1 700 + L2 350 L1 800 + L2 350
 Ø 300 Ø 400	200	200	L1 700 + L2 700 L1 800 + L2 800















## Vetri disponibili forme

### Vetri stratificati di sicurezza in classe 2B2 secondo UNI EN 12600

vetro stratificato	3 + 3 mm	rettangolare, circolare
vetro stratificato	4 + 4 mm	rettangolare
vetrocamera a basso emissivo	3+3 / 12 / 3+3 mm	rettangolare
vetro stratificato	3 + 3 mm	Kipp rettangolare

### NOTE

Le posizioni e le dimensioni dei vetri sopra indicati sono quelle standard. Posizioni e dimensioni diverse saranno prese in considerazione solo se rispettano i bordi minimi "a" e "b". Il vetro non può essere fornito smontato se non per eventuale sostituzione. In presenza di oblò, è sempre consigliabile che la porta sia dotata di un chiudiporta a chiusura controllata.

Dimensioni vetro	bordo min.		dimensioni FM L min.
	a	b	
 250 x 400	200	200	650
 300 x 400	200	200	700
 400 x 400	200	200	800
 400 x 600	200	200	800
 400 x 1200	200	200	800
„Oblò su misura min. 250x250„	200	200	650
400 x 600 KIPP	300	300	1000
 250 x 400	200	200	L1 650 + L2 350
 300 x 400	200	200	L1 700 + L2 350
 400 x 400	200	200	L1 800 + L2 350
 400 x 600	200	200	L1 800 + L2 350
 400 x 1200	200	200	L1 800 + L2 350
„Oblò su misura min. 250x250„	200	200	L1 650 + L2 350
400 x 600 KIPP	300	300	L1 1000 + L2 350
 250 x 400	200	200	L1 650 + L2 650
 300 x 400	200	200	L1 700 + L2 700
 400 x 400	200	200	L1 800 + L2 800
 400 x 600	200	200	L1 800 + L2 800
 400 x 1200	200	200	L1 800 + L2 800
„Oblò su misura min. 250x250„	200	200	L1 650 + L2 650
400 x 600 KIPP	300	300	L1 1000 + L2 1000



# Optional specifici - Oblò

Porte multiuso PROGET

**NINZ**<sup>®</sup>  
FIRE DOORS

## OBLÒ MULTIUSO CON FERMAVETRO IN GOMMA

Su richiesta le porte ad una e due ante possono essere dotate di oblò rotondi o rettangolari, con vetro stratificato di sicurezza 3 + 3 mm in classe 2B2 secondo UNI EN 12600, incorniciato con profilo in gomma EPDM colore nero. Gli oblò rettangolari vengono forniti con angoli arrotondati (raggio ca. 100 mm). Gli oblò incorniciati con profilo in gomma EPDM non sono compatibili per porte con PRESTAZIONI AGGIUNTIVE.

### Limiti di produzione

Le finestrate sono di dimensioni standard e i bordi minimi stabiliti attorno al vetro non si possono ridurre.

### Bordi, posizione oblò

Come "misura bordo" si intende la distanza che c'è dal perimetro del vetro al foro muro della porta.

### Posizione in altezza oblò rotondi

dimensioni oblò	FM H	posizione
Ø 300	minimo 1950	Y=1600
Ø 300	minore di 1950	Y=FM H - 350
Ø 400	minimo 2000	Y=1600
Ø 400	minore di 2000	Y=FM H - 400

### Posizione in altezza oblò rettangolari

dimensioni oblò L x H	FM H	posizione
300 x 500	minimo 1950	Z=1500
300 x 500	minore di 1950	Z=FM H - 450
400 x 700	minimo 2050	Z=1500
400 x 700	minore di 2050	Z=FM H - 550

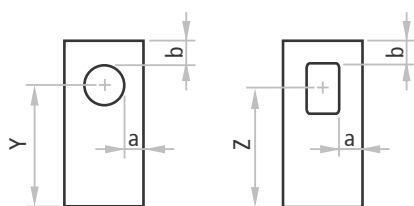

### NOTE

Le posizioni dei vetri sopra indicate sono quelle standard. Posizioni diverse saranno prese in considerazione solo se rispettano i bordi minimi "a" e "b". In presenza di oblò, è sempre consigliabile che la porta sia dotata di un chiudi-porta a chiusura controllata.



### Sezione vetri rotondi e rettangolari

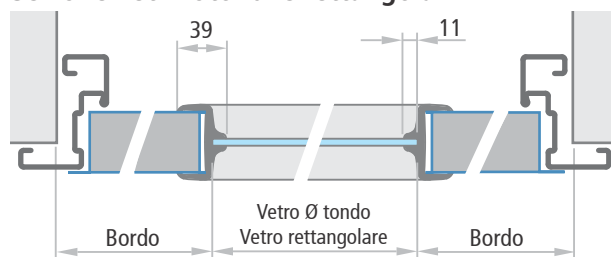

### Dimensioni vetro

Icona	Dimensioni vetro	bordo minimo		dimensioni FM L min.
		a	b	
	Ø 300 Ø 400	200	200	700 800
	Ø 300 Ø 400	200	200	L1 700 + L2 350 L1 800 + L2 350
	Ø 300 Ø 400	200	200	L1 700 + L2 700 L1 800 + L2 800
	300 x 500 400 x 700	200	200	700 800
	300 x 500 400 x 700	200	200	L1 700 + L2 350 L1 800 + L2 350
	300 x 500 400 x 700	200	200	L1 700 + L2 700 L1 800 + L2 800

# Optional specifici

Porte multiuso PROGET



PROGET multiuso

## GRIGLIE D'AERAZIONE CON CORNICI METALLICHE

Per consentire un continuo passaggio d'aria attraverso la porta, su richiesta si possono fornire vari tipologie di griglie d'aerazione in formato standard o su misura. Esecuzione con cornici metalliche avvitate e finitura con verniciatura a polveri epossipoliestere termoindurite nello stesso colore dell'anta. Su richiesta, tramite un apposito programma di calcolo, è possibile stimare il flusso d'aria in base alla dimensione della griglia.

La posizione verticale delle griglie è da indicare in fase d'ordine della porta.

Le griglie d'aerazione non sono compatibili per porte con PRESTAZIONI AGGIUNTIVE.

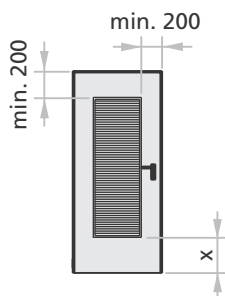

x = min. 200 mm per griglie con altezza fino 1200 mm  
 x = min. 500 mm per griglie con altezza maggiore di 1200 mm

### Griglia con lamelle in acciaio

Griglia con solo lamelle in acciaio. La produzione standard prevede le lamelle inclinate a scendere in direzione lato a tirare della porta.

Dimensioni L x H	passaggio d'aria stimato
300 x 400	500 cm <sup>2</sup>
400 x 600	1100 cm <sup>2</sup>
400 x 1200	2500 cm <sup>2</sup>
su misura	da richiedere

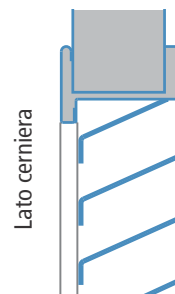

### Lamelle in acciaio e rete anti topo

Griglia a lamelle in acciaio con sovrapposta una rete metallica anti topo (maglia 13 x 13 x 1 mm). La produzione standard prevede le lamelle inclinate a scendere in direzione lato a tirare della porta.

Dimensioni L x H	passaggio d'aria stimato
300 x 400	400 cm <sup>2</sup>
400 x 600	900 cm <sup>2</sup>
400 x 1200	2000 cm <sup>2</sup>
su misura	da richiedere

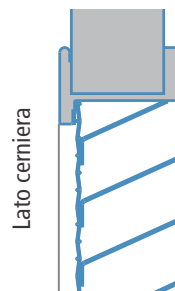

### Lamelle in acciaio e rete anti insetti

Griglia a lamelle con sovrapposta una rete metallica anti insetti (maglia 6,3 x 6,3 x 0,55 mm). La produzione standard prevede le lamelle inclinate a scendere in direzione lato a tirare della porta.

Dimensioni L x H	passaggio d'aria stimato
300 x 400	400 cm <sup>2</sup>
400 x 600	800 cm <sup>2</sup>
400 x 1200	2000 cm <sup>2</sup>
su misura	da richiedere

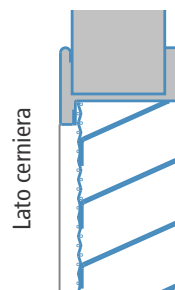

### Rete anti topo

Cornice metallica con solo la rete metallica anti topo (maglia 16 x 16 x 3 mm).

Dimensioni L x H	passaggio d'aria stimato
300 x 400	700 cm <sup>2</sup>
400 x 600	1500 cm <sup>2</sup>
400 x 1200	3100 cm <sup>2</sup>
su misura	da richiedere

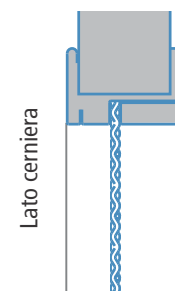

# Optional specifici

Porte multiuso PROGET

## IMBOTTE PER PORTE PROGET

### IM 1

Imbotte da accoppiare al telaio Proget con funzione di rivestimento del vano muro. Realizzata con lamiera d'acciaio zincata a caldo sistema "Sendzimir", verniciata con polveri epossipoliestere nello stesso colore del telaio. Profilo su tre lati, giunzione a 45° degli angoli superiori. Canale per il fissaggio mediante viti e tasselli (viti e tasselli non compresi).

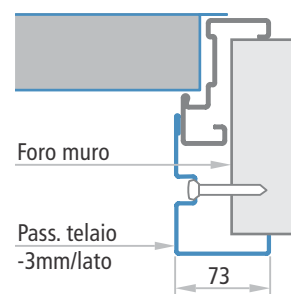

### IM 3

Imbotte da accoppiare al telaio Proget con funzione di rivestimento del vano muro. Realizzata con lamiera d'acciaio zincata a caldo sistema "Sendzimir", verniciata con polveri epossipoliestere nello stesso colore del telaio. Profilo su tre lati, giunzione a 45° degli angoli superiori, fissaggio mediante viti e tasselli (viti e tasselli non compresi).

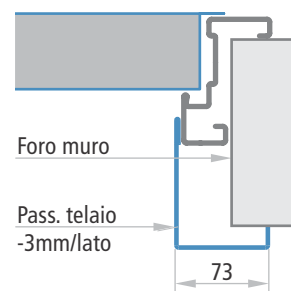

### IM 4

Imbotte da avvitare al telaio Proget con funzione di rivestimento del vano muro. Realizzata con lamiera d'acciaio zincata a caldo sistema "Sendzimir", verniciata con polveri epossipoliestere nello stesso colore del telaio. Profilo su tre lati, giunzione a 90° degli angoli superiori. Completa di viti di fissaggio. I fori sul telaio per il fissaggio dell'imbotte sono già predisposti. Si consiglia la combinazione con guarnizione FF/CR di battuta così da nascondere le teste delle viti.

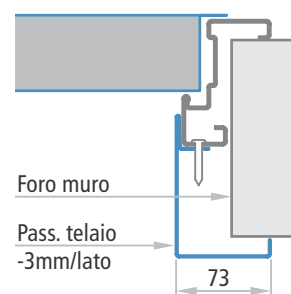

### IM 5

Imbotte telescopica da avvitare al telaio Proget con funzione di rivestimento del vano muro, con range di regolazione di 25mm. Realizzata con lamiera d'acciaio zincata a caldo sistema "Sendzimir", verniciata con polveri epossipoliestere nello stesso colore del telaio. Profilo su tre lati, giunzione a 90° degli angoli superiori. Completa di viti di fissaggio. I fori sul telaio per il fissaggio dell'imbotte sono già predisposti. Si consiglia la combinazione con guarnizione FF/CR di battuta così da nascondere le teste delle viti.

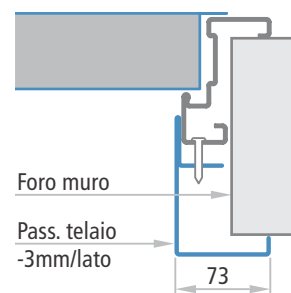

## TELAIO SU QUATTRO LATI

Su richiesta le porte Proget ad un'anta possono essere fornite con telaio sui quattro lati e l'anta con o senza la battuta inferiore. Questa soluzione si utilizza principalmente per vani tecnici o cavedi.

Il telaio su quattro lati non è previsto per le seguenti applicazioni: porte installate su via di esodo, porte a due ante, porte con prestazioni aggiuntive, applicazione con telaio abbracciante o in tunnel, abbinamento con imbotte.

### ATTENZIONE

Con il telaio sui quattro lati, il centro della maniglia si trova più in alto di 15 mm rispetto alla posizione standard. Per le varie quote vedere la pag. "Sezioni porta - Riferimenti dimensionali".

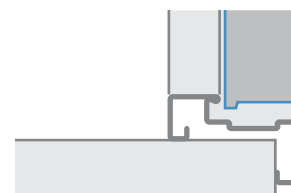

Anta con battuta inferiore

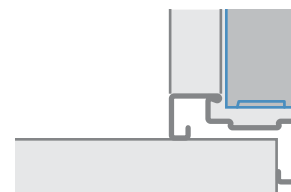

Anta senza battuta inferiore

### TELAI SPECIALI PER PORTE MULTIUSO PROGET

Telaio abbracciante per porte Proget multiuso a tre lati, da assemblare con giunzioni a 45°, in lamiera d'acciaio zincata ("Sendzimir") dello spessore 1,5 mm. Da avvitare su parete finita, compreso i giunti per l'assemblaggio, i tappi coprifiori e la verniciatura RAL con vernici a polveri epossipoliestere termoindurite. I fori per il fissaggio del telaio sono già predisposti. Le viti di fissaggio non vengono fornite.

Misura d'ordinazione = FM

Passaggio telaio

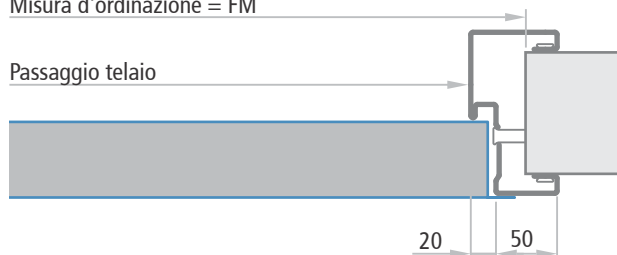

Spessore muro minimo per porte multiuso = 70 mm

Misura d'ordinazione	vano da realizzare	passaggio telaio
FM L (larghezza)	FM L	FM L - 80 mm
FM H (altezza)	FM H	FM H - 40 mm

### TELAIO PER APPLICAZIONE IN TUNNEL

Telaio per applicazione in tunnel di porte Proget multiuso a tre lati, da assemblare con giunzioni a 45°, in lamiera d'acciaio zincata ("Sendzimir") dello spessore 1,5 mm. Da avvitare su parete finita e dotato di staffe integrate per il fissaggio. Compreso i giunti per l'assemblaggio, i tappi coprifiori e la verniciatura RAL con vernici a polveri epossipoliestere termoindurite. I fori per il fissaggio del telaio sono già predisposti. Le viti di fissaggio non vengono fornite.



### Porta ad un'anta - sezione orizzontale

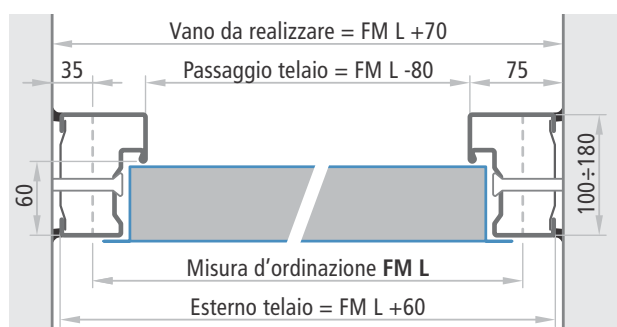

### Porta senza battuta inferiore - sezione verticale

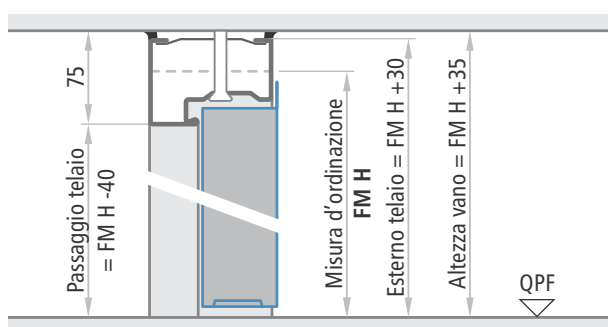

### Porta a due ante - sezione orizzontale

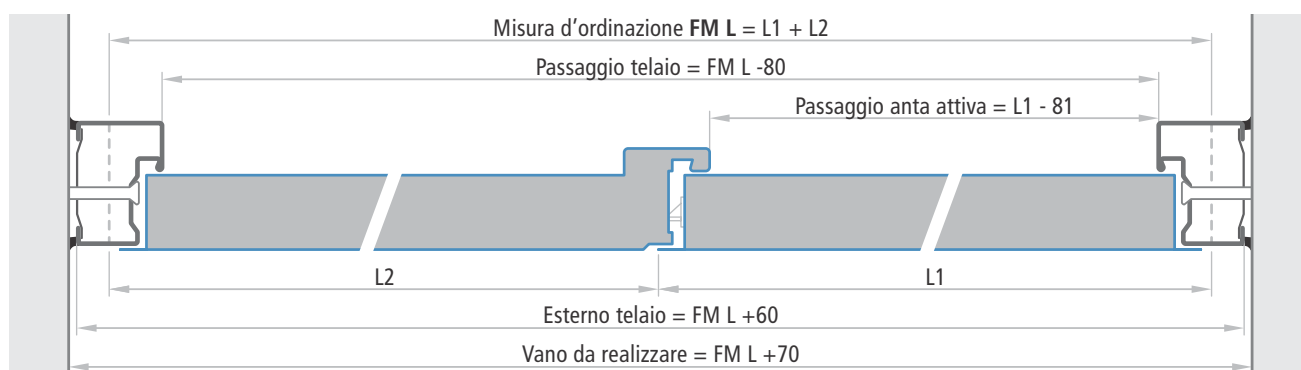

### SOPRALUCE PROGET

Disponibile per l'accoppiamento con porte Proget ad una e due ante nelle versioni: sopraluce cieco tamponato con lamiera da entrambi i lati (senza isolamento), con griglia d'aerazione a lamelle o con fermavetro (vetro non fornito); il tutto verniciato a polveri termoidurite nello stesso colore del telaio. Realizzato sui quattro lati con i profili angolare (standard), abbracciante o in tunnel, giunzione a 45° degli angoli. Nel caso di telaio angolare viene fornito con un profilo di giunzione a "C" per l'assemblaggio al traverso della porta ed è da forare in cantiere per il fissaggio sulla porta ed alla parete. In caso di telaio abbracciante o in tunnel, i fori per il fissaggio sono già predisposti (viti e tasselli non forniti).

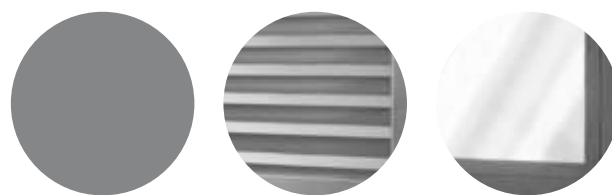
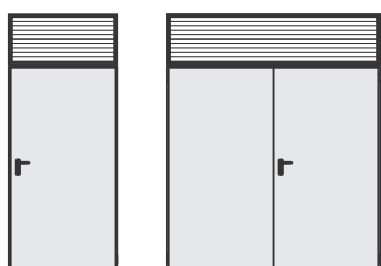

sopraluce cieco tamponato con lamiera

con griglia a lamelle

con fermavetro (vetro non fornito)

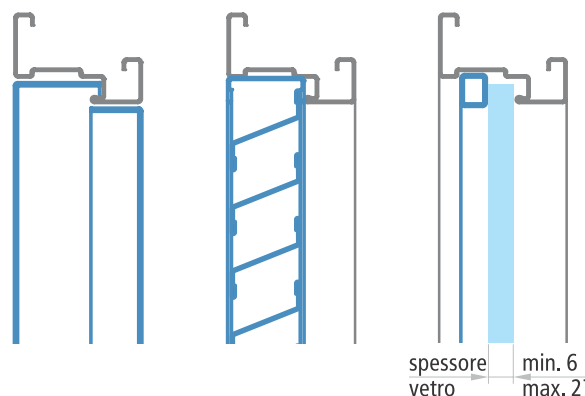

I sopraluci non sono compatibili per porte con PRESTAZIONI AGGIUNTIVE.

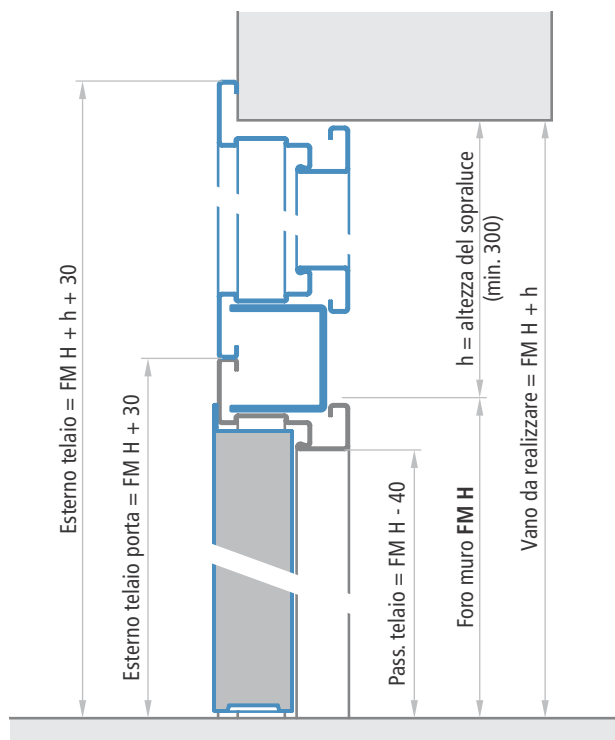

sezione della porta con sopraluce e telaio angolare (standard)

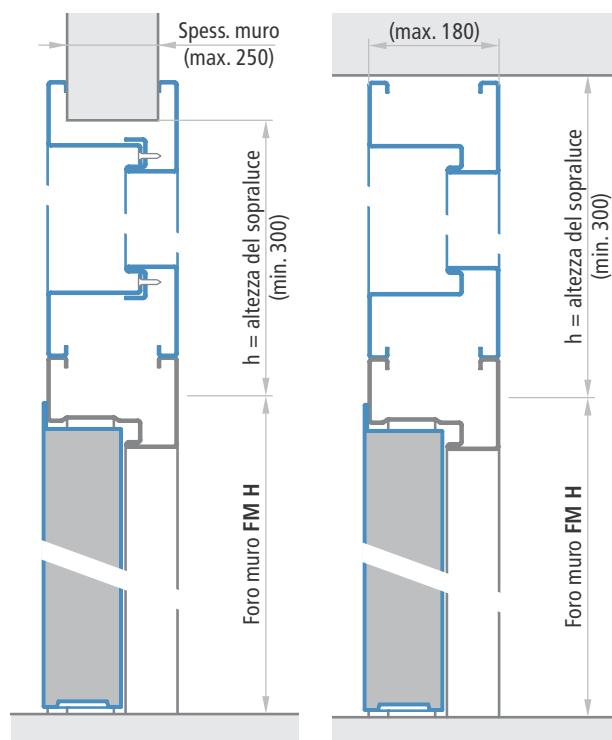

con telaio abbracciante

con telaio in tunnel

#### NOTE

In caso di sopraluce con fermavetro, è necessario indicare lo spessore previsto per il vetro (non fornito), min. 6 mm e max. 27 mm.

## Optional specifici

Porte multiuso PROGET

**NINZ**<sup>®</sup>  
FIRE DOORS

### PORTA CON TELAIO PROLUNGATO

Solo per porte Proget ad un'anta. Telaio prolungato rispetto all'anta per creare un'area vuota in basso alla porta, di altezza (h) variabile compresa fra 50 e 200mm. Utilizzando l'anta Proget standard e prolungando il telaio, è da specificare al momento dell'ordine l'altezza del centro maniglia QCM desiderata. In assenza di tale indicazione, la QCM sarà di 1050mm.

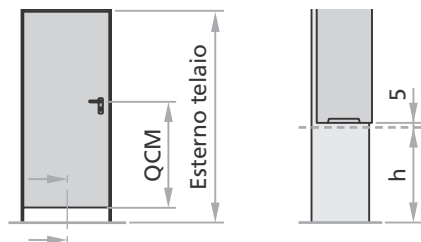

Altezza standard maniglia	esterno telaio	vano da realizzare
1050	FM H + h + 30	FM H + h

#### NOTE

Non compatibile con porte per esterno marcate C€.

### SERRATURA CON SCROCCO A BARILOTTO E COPPIA DI MANIGLIONI FISSI IN ACCIAIO INOX G1X

Le porte Proget multiuso ad una e due ante possono essere dotate di serratura con scrocco a barilotto e coppia di maniglioni fissi verticali in acciaio inox.

Sono concepite per consentire il libero passaggio pedonale, semplicemente spingendo o tirando la porta tramite il maniglione fisso.

La funzione di ritenuta in chiusura dell'anta è svolta dal barilotto, la cui forza si può aumentare o diminuire, rispettivamente svitando o avvitando l'apposita vite posta sul frontale della serratura.

Il sistema prevede inoltre la possibilità di chiudere con chiave il catenaccio della serratura inibendo così l'accesso da entrambi i lati della porta.

La fornitura comprende: la serratura con scrocco a barilotto già montata sulla porta, l'art. G1X: doppio maniglione fisso in acciaio inox satinato, diametro 30mm, lunghezza 400mm, sporgenza 90mm, con supporti per il fissaggio in cantiere, coppia rosette inox per cilindro passante a profilo europeo e la predisposizione sulla porta dei fori per il fissaggio dei maniglioni fissi e del cilindro passante (cilindro non compreso, da ordinare a parte).



Serratura con scrocco a barilotto e coppia di maniglioni fissi G1X su porta PROGET multiuso

La serratura con scrocco a barilotto non è compatibile per porte con PRESTAZIONI AGGIUNTIVE.

PROGET  
multiuso

# Optional specifici

Porte multiuso PROGET



## GRIGLIE D'AERAZIONE IN PVC

Griglia d'aerazione in PVC colore bianco o nero a scelta.

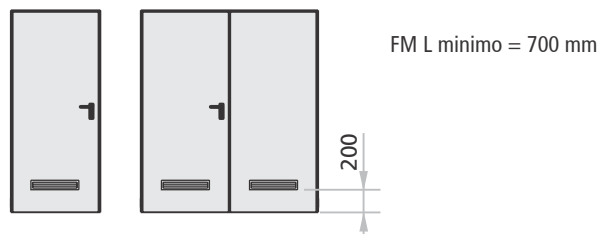

Le griglie d'aerazione non sono compatibili per porte con PRESTAZIONI AGGIUNTIVE.



**Dimensioni** **passaggio d'aria stimato**

482 x 99

150 cm<sup>2</sup>

## SERRATURA TRE PUNTI

Su richiesta, per una chiusura più affidabile, la porta Proget multiuso ad una o due ante può essere fornita con serratura a tre punti di chiusura laterali. Combinata con cilindro e maniglia M1 a leva interna ed esterna. La serratura è disponibile anche nella versione antipanico o d'emergenza a spingere. Pertanto sono possibili le combinazioni con maniglie d'emergenza, oppure con maniglione antipanico EXUS, TWIST, SLASH tipo BM, in conformità alla marcatura **CE**.

La serratura a tre punti è applicabile anche su porte Proget Multiuso con prestazioni aggiuntive.

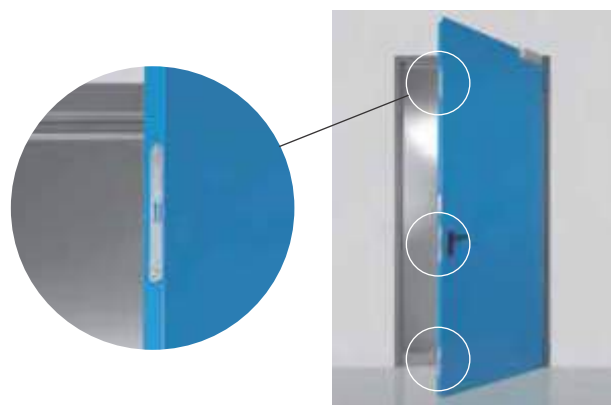
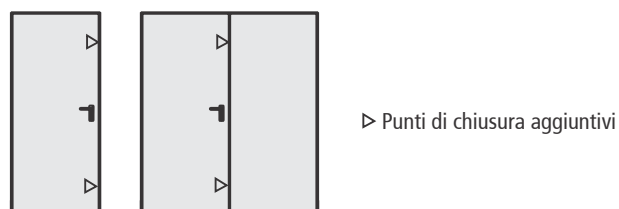

### NOTE

Solo i modelli di maniglie M1, M1C, M1X, M11 ed M11X sono combinabili con serratura a tre punti.

## GUARNIZIONI DI BATTUTA FF/CR

Guarnizione di battuta FF/CR in profilo estruso colore nero da tagliare ed inserire a pressione nell'apposito canale del telaio perimetrale e sul giunto centrale delle porte a 2 ante.

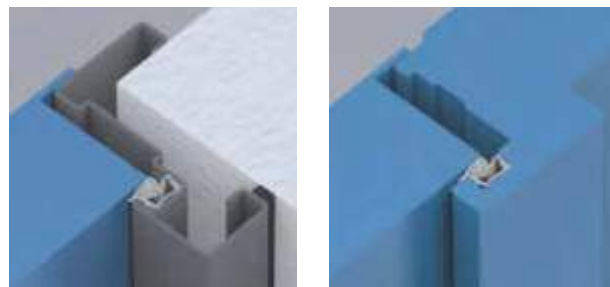

# Optional specifici

Porte multiuso PROGET

**NINZ**<sup>®</sup>  
FIREDOORS

## BOCCOLA IN ACCIAIO

Boccola metallica a pavimento per porta a due ante Proget. Costruita in acciaio stampato e zincata successivamente. Comprendente il fermo di battuta per l'anta passiva, la boccola da incasso per inserimento dell'asta, nr. 3 viti e nr. 3 tasselli.

Da utilizzare al posto della boccola in plastica, laddove le porte rimangono normalmente aperte e c'è passaggio di mezzi o carrelli.

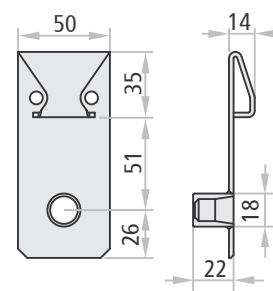

## DISPOSITIVO „N626“ - BOCCOLA CON FERMO ANTA A SCOMPARSA

Il dispositivo N626 è da utilizzare in alternativa alle boccole a pavimento fisse, per le porte Proget a due ante tenute normalmente aperte. Questo dispositivo presenta il vantaggio di avere il fermo anta (passiva) incassato nel pavimento, che fuoriesce solo in caso di chiusura dell'anta secondaria. Concepito per ridurre il rischio di infortuni, ha un'ulteriore vantaggio pratico ed estetico, garantendo comunque la corretta chiusura della porta.



### NOTE

Per l'installazione del N626 è necessaria la predisposizione di un tubo corrugato a pavimento. La posa di questo dispositivo va effettuata da personale specializzato.

## SOGLIA

Soglia fissa in alluminio anodizzato dotata della relativa guarnizione di battuta. Per le porte ad una o due ante, può essere applicata a pavimento con viti e tasselli (non forniti).

### NOTE

Questo componente fa parte del combo CE Est /SF per le porte pedonali esterne.

Per la posa è necessario adattare la soglia al telaio della porta e realizzare la foratura per il fissaggio. Inoltre è necessario sigillare la soglia sul pavimento utilizzando del silicone.

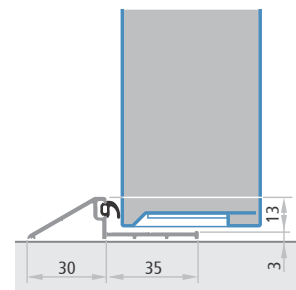

PROGET  
multiuso



### PORTE ESTERNE PEDONALI

Certificato CE 0425-CPR-002237  
EN 14351-1:2006+A2:2016



La norma EN 14351-1 definisce per porta esterna la porta che separa il clima interno dal clima esterno di una costruzione.

Per questo impiego le porte possono essere marcate CE in conformità alla norma EN 14351-1:2006+A2 2016 e se la porta è posizionata su una via d'esodo, dotata quindi di dispositivo antipanico o di emergenza, allora è anche soggetta alla valutazione e verifica della costanza della prestazione secondo il "Sistema 1" obbligando il produttore a disporre del Certificato di Costanza delle Prestazioni rilasciato da un Organismo Notificato, che per la NINZ S.p.A. è l'attestato 0425-CPR-002237.

Le porte Proget multiuso per esterno devono essere commissionate con gli appositi Combo Est disponibili nel listino Proget multi, da scegliere in funzione dei requisiti essenziali riportati nella tabella della pagina seguente e tenendo conto di quelli obbligatori secondo le disposizioni nazionali vigenti.

In questo modo ogni porta disporrà della prescritta marcatura e della documentazione richiesta dalla vigente normativa.

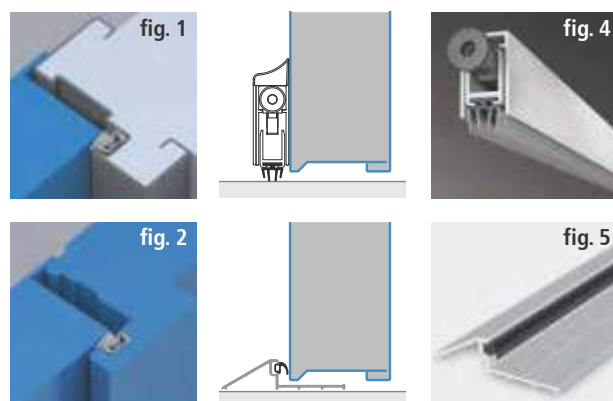

Requisiti essenziali secondo EN 14351-1	obbligo*
<b>isolamento termico</b> DLgs 19.08.2005 n. 192 e 29.12.2006 n. 311, DM 2.04.1998	SI
<b>permeabilità all'aria</b> DM 2.04.1998	SI
<b>tenuta all'acqua</b>	NO
<b>prestazione acustica</b>	NO
<b>resistenza al vento</b> DL 6.09.2005 n. 206, DM 14.01.2008	NO
<b>capacità portante dei dispositivi di sicurezza</b> DL 19.09.1994 n. 626	SI
<b>capacità di rilascio/sblocco</b> (obbligatorio per porte posizionate su vie di esodo)	SI
<b>altezza minima passaggio 2000mm</b> (DL 09.04.2008 n. 81 per vie di esodo)	SI

\* secondo disposizioni nazionali cogenti

### ATTENZIONE

Per i limiti dimensionali, i bordi minimi e le possibilità produttive è necessario fare riferimento alle pagine specifiche del presente catalogo. I valori di trasmittanza termica  $W/m^2K$  riportati nella tabella della pagina accanto derivano da calcolo secondo la norma EN ISO 10077-1, applicato su campioni di dimensione 1,23x2,18 per area  $\leq 3,6m^2$  e su campioni di dimensione 2,00x2,18 per area  $> 3,6m^2$ . Tutti i valori prestazionali indicati nella tabella sono validi solo se la porta è installata con i seguenti accessori e provvedimenti:

- telaio angolare standard, in tunnel, abbracciante
- isolamento del telaio tramite riempimento con schiuma poliuretanica
- applicazione delle guarnizioni di battuta FF/CR su tutto il perimetro del telaio e sul montante centrale delle porte a due ante (fig. 1 e 2)
- sigillatura del bordo perimetrale telaio (lato a spingere) con silicone neutro
- presenza della guarnizione sottoporta automatica (fig. 4) o della soglia fissa inferiore (fig. 5), secondo la versione
- per porte con oblò: presenza di vetrocamera a basso emissivo 3+3 / 12 / 3+3 mm, composto da 2 vetri stratificati 3+3 classe 2B2, di dimensioni 300x400mm.

Nel caso di oblò con dimensioni maggiori fino ad un massimo di 400x600mm è da richiedere il diverso valore di trasmittanza termica, tutte le altre prestazioni non cambiano.

Per la prestazione acustica, nel caso di porte a due ante con L1 e L2 disuguali tra di loro, prendere il valore minore dei due; esempio 1: ante cieche H=2150, L1=1000, L2=500, prendere 30 dB; esempio 2: ante cieche H=2150, L1=1200, L2=1000, prendere 32 dB.

### NOTE

Per indicazioni riguardanti l'installazione all'esterno consultare le "Avvertenze" riportate sull'ultima pagina del presente catalogo.



## PORTE ESTERNE PEDONALI

Certificato CE 0425-CPR-002237

EN 14351-1:2006+A2:2016



### Tipologie - Dimensioni - Tipo Telaio

FM L x H	telaio angolare standard	telaio tunnel	telaio abbracciante	combo CE Est /GS combo CE Est /GSV			combo CE Est /SF			
				permeabilità all'aria secondo UNI EN 1026:2001	trasmissione termica secondo UNI EN 10077-1:2007	prestazione acustica secondo UNI EN 1435-1:2006	versione con guarnizione di battuta FF/CR e guarnizione sottoporta			
							permeabilità all'aria secondo UNI EN 1026:2001	trasmissione termica secondo UNI EN 10077-1:2007	tenuta all'acqua secondo UNI EN 1027:2001	resistenza al carico del vento secondo UNI EN 12211:2001
una anta cieca	≤ 3,6m <sup>2</sup>	✓		classe 2	1,31W/m <sup>2</sup> K		classe 2	1,30 W/m <sup>2</sup> K	classe 1A	
	≤ 3,6m <sup>2</sup>		✓	classe 2	1,59W/m <sup>2</sup> K		classe 2	1,58 W/m <sup>2</sup> K	classe 1A	
	≤ 3,6m <sup>2</sup>		✓	classe 2	1,49W/m <sup>2</sup> K		classe 2	1,48 W/m <sup>2</sup> K	classe 1A	
	800-1100x2000-2250	✓	✓			Rw = 33 dB				
	1101 -1340x2000-2250	✓	✓			Rw = 32 dB				
	800-1340x2251 -2670	✓	✓			Rw = 32 dB				
	500-1150x1750-2150	✓	✓							classe C1
una anta con oblo 300x400	≤ 3,6m <sup>2</sup>	✓		classe 2	1,78W/m <sup>2</sup> K		classe 2	1,77 W/m <sup>2</sup> K	classe 1A	
	≤ 3,6m <sup>2</sup>		✓	classe 2	2,05 W/m <sup>2</sup> K		classe 2	2,04 W/m <sup>2</sup> K	classe 1A	
	≤ 3,6m <sup>2</sup>		✓	classe 2	1,96 W/m <sup>2</sup> K		classe 2	1,95 W/m <sup>2</sup> K	classe 1A	
	800-1100x2000-2250	✓	✓			Rw = 32 dB				
	1101-1340x2000-2250	✓	✓			Rw = 31 dB				
	800-1340x2251 -2670	✓	✓			Rw = 31 dB				
	700-1150x1750-2150	✓	✓							classe C1
	due ante cieche	≤ 3,6m <sup>2</sup>	✓		classe 3	1,72W/m <sup>2</sup> K		classe 3	1,71 W/m <sup>2</sup> K	classe 2A, 4B
	> 3,6m <sup>2</sup>	✓		classe 3	1,40W/m <sup>2</sup> K		classe 3	1,39 W/m <sup>2</sup> K	classe 2A, 4B	
	≤ 3,6m <sup>2</sup>		✓	classe 3	2,00W/m <sup>2</sup> K		classe 3	1,99 W/m <sup>2</sup> K	classe 2A, 4B	
	> 3,6m <sup>2</sup>		✓	classe 3	1,60W/m <sup>2</sup> K		classe 3	1,59 W/m <sup>2</sup> K	classe 2A, 4B	
	≤ 3,6m <sup>2</sup>		✓	classe 3	1,91W/m <sup>2</sup> K		classe 3	1,90 W/m <sup>2</sup> K	classe 2A, 4B	
	> 3,6m <sup>2</sup>		✓	classe 3	1,54W/m <sup>2</sup> K		classe 3	1,53 W/m <sup>2</sup> K	classe 2A, 4B	
	(L1 o L2) 500- 799x2000-2670	✓	✓			Rw = 30 dB				
	(L1 o L2) 800-1100x2000-2250	✓	✓			Rw = 33 dB				
	(L1 o L2)1101 -1330x2000-2250	✓	✓			Rw = 32 dB				
	(L1 o L2) 800-1330x2251 -2670	✓	✓			Rw = 32 dB				
	850-2300x1750-2150	✓	✓							classe C1
	due ante con oblo 300x400	≤ 3,6m <sup>2</sup>	✓		classe 3	2,51 W/m <sup>2</sup> K		classe 3	2,50 W/m <sup>2</sup> K	classe 2A, 4B
	> 3,6m <sup>2</sup>	✓		classe 3	1,90W/m <sup>2</sup> K		classe 3	1,89 W/m <sup>2</sup> K	classe 2A, 4B	
	≤ 3,6m <sup>2</sup>		✓	classe 3	2,79W/m <sup>2</sup> K		classe 3	2,78 W/m <sup>2</sup> K	classe 2A, 4B	
	> 3,6m <sup>2</sup>		✓	classe 3	2,09W/m <sup>2</sup> K		classe 3	2,08 W/m <sup>2</sup> K	classe 2A, 4B	
	≤ 3,6m <sup>2</sup>		✓	classe 3	2,70W/m <sup>2</sup> K		classe 3	2,68 W/m <sup>2</sup> K	classe 2A, 4B	
	> 3,6m <sup>2</sup>		✓	classe 3	2,02W/m <sup>2</sup> K		classe 3	2,01 W/m <sup>2</sup> K	classe 2A, 4B	
	(L1 o L2) 700 - 799 x 2000 - 2670	✓	✓			Rw = 29 dB				
	(L1 o L2) 800-1100x2000-2250	✓	✓			Rw = 32 dB				
	(L1 o L2)1101 -1330x2000-2250	✓	✓			Rw = 31 dB				
(L1 o L2) 800-1330x2251 -2670	✓	✓			Rw = 31 dB					
1050*-2300x1750-2150	✓	✓							classe C1	

\* = solo un'anta con oblo

### altri requisiti essenziali

capacità portante dei dispositivi di sicurezza passa

capacità di sblocco passa

sostanze pericolose -

### ATTENZIONE

Per le porte esposte agli agenti atmosferici e/o al sole, il cliente dovrà adottare opportune precauzioni al fine di evitare il degrado nel tempo, in particolare:

- Pensiline/tettoie o scossaline
- Verniciatura per esterno con protezione raggi UV
- L'uso di RAL chiari per evitare il surriscaldamento delle lamiera

### PORTE INTERNE PEDONALI

Rapporto di classificazione IFT N° 16-000122-PR03   
 Rapporto di prova IFT N° 12-001195-PR01

Le porte interne pedonali non sono ancora soggette a marcatura CE in quanto la relativa norma EN 14351-2 non è ancora entrata in vigore. Le prestazioni contenute nella norma possono essere comunque di riferimento per classificare la porta per interno, quali ad esempio:

- isolamento acustico in conformità alla EN ISO 140-3
  - permeabilità all'aria in conformità alla EN 1026:2001
  - trasmittanza termica in conformità alla EN ISO 10077-1:2007.
- Le PROGET multiuso sono anche classificate Sa o S200 per la tenuta al fumo secondo la EN 1634-3 (metodo di prova) e la 13501-2 (classificazione).

Nel listino Proget multiuso, sono disponibili i Combo che aggiunti alla porta rendono la stessa con prestazioni ambientali.

#### ATTENZIONE

Per i limiti dimensionali, i bordi minimi e le possibilità produttive si fa riferimento alle pagine specifiche del presente catalogo.

I valori di trasmittanza termica W/m<sup>2</sup>K riportati nella tabella della pagina accanto derivano da calcolo secondo la norma EN ISO 10077-1, applicato su campioni di dimensione 1,23x2,18 per area ≤ 3,6m<sup>2</sup> e su campioni di dimensione 2,00x2,18 per area > 3,6m<sup>2</sup>.

Tutti i valori prestazionali indicati nella tabella sono validi solo se la porta è installata con i seguenti accessori e provvedimenti:

- telaio angolare standard, in tunnel, abbracciante
- isolamento del telaio tramite riempimento con schiuma poliuretana
- applicazione delle guarnizioni di battuta FF/CR su tutto il perimetro del telaio e sul montante centrale delle porte a due ante (fig. 1 e 2)
- sigillatura del bordo perimetrale telaio (lato a spingere) con silicone neutro
- presenza della guarnizione sottoporta automatica a seconda del tipo di Combo (fig. 4)
- nei casi di prestazioni aggiuntive il regolatore RC/STD è da montare esternamente sul traverso telaio e per fare questo bisogna prima toglierlo dal canale della guarnizione FF/CR (fig. 3)
- per porte con oblò: presenza di vetrocamera a basso emissivo 3+3 / 12 / 3+3 mm, composto da 2 vetri stratificati 3+3 classe 2B2, di dimensioni 300x400mm.

Nel caso di oblò con dimensioni maggiori a quelle provate (300x400mm), fino ad un massimo di 400x600mm, è da richiedere il diverso valore di trasmittanza termica, tutte le altre prestazioni rimangono invariate.

Per la prestazione acustica, nel caso di porte a due ante con L1 e L2 disuguali tra di loro, prendere il valore Rw minore dei due;

esempio 1: ante cieche H=2150, L1=1000, L2=500, prendere 32 dB;  
 esempio 2: ante cieche H=2150, L1=1200, L2=1000, prendere 35 dB.



fig. 1

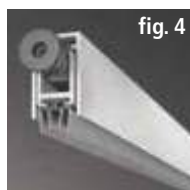
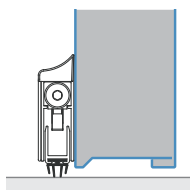

fig. 4



fig. 2



fig. 3

#### PRESTAZIONE DI TENUTA AL FUMO

Questa è la capacità di un elemento di ridurre o eliminare il passaggio del fumo da un lato della porta all'altro. Sono definiti due livelli di prestazione al fumo.

Tenuta al fumo Sa : quando il massimo valore di dispersione misurato, a temperatura ambiente e a una pressione di 25 Pascal, non è maggiore di 3 m<sup>3</sup>/h per metro della fessura fra anta e telaio della porta escludendo la perdita attraverso la soglia pavimento.

Tenuta al fumo S200 : quando il massimo valore di dispersione, misurato a temperatura ambiente e a 200 ° e fino a una pressione di 50 Pascal, non è maggiore di 20 m<sup>3</sup>/h per una porta singola o di 30 m<sup>3</sup>/ora per una porta a due ante.

La tenuta al fumo viene verificata con una specifica prova tecnica in conformità alla norma UNI EN 1634-3, mentre la classificazione è prevista dalla norma UNIEN 13501-2 secondo i seguenti criteri :

Sa considera solo la tenuta a temperatura ambiente  
 S200 considera la tenuta a temperatura ambiente e a 200° C

**Evidence of Performance**  
 Smoke leakage and self-closing of construction products and building elements

**Classification Report**  
 No.: 16-000122-PR03  
 (KB-C05-01-en-03)

**Client:** NINZ s.p.a.  
 Corso Trento 2/A  
 38051 ALA (Italy)

**Prepared by the notified body:** ift Rosenheim GmbH  
 Theodor-Gietl-Straße 7-9  
 D-83026 Rosenheim

**Notified body No:** 0757

**Product name:** PROGET MULTI REI / EI - 60/90/120 (nach den Angaben des Auftraggebers)

**Classification:** Classification of smoke control and self-closing according to EN 13501-2:2007+A1:2009 / EN 13501-2:2016

**Issue No:** 1

**Smoke control doors and shutters**

**Classification**  
 S<sub>a</sub> / S<sub>200</sub>  
 C5

**ift Rosenheim**  
 07.05.2018

**Dr. Gerhard Weckerbauer, Dipl. Phys.**  
 Head of Testing Department  
 Smoke Control & Mechanical durability

**Christine Schmaus, Dipl.-Ing. (FH)**  
 Operating Product Officer  
 Building Components

## PORTE INTERNE PEDONALI

Rapporto di classificazione IFT N° 16-000122-PR03



Rapporto di prova IFT N° 12-001195-PR01

### Tipologie - Dimensioni - Tipo Telaio

FM L x H	telaio angolare standard	telaio tunnel	telaio abbracciante	combo dB combo dB/V versione con guarnizione di battuta FF/CR e guarnizione sottoporta			combo Sa versione con guarnizione di battuta FF/CR				
				tenuta fumi secondo UNI EN 1634-3	permeabilità all'aria secondo UNI EN 1026:2001	trasmissione termica secondo UNI EN 10077-1:2007	prestazione acustica secondo UNI EN 1435-1:2006	tenuta fumi secondo UNI EN 1634-3	permeabilità all'aria secondo UNI EN 1026:2001	trasmissione termica secondo UNI EN 10077-1:2007	prestazione acustica secondo UNI EN 1435-1:2006
<div style="border: 1px solid black; width: 20px; height: 20px; margin: 0 auto;"></div> <div style="border: 1px solid black; width: 20px; height: 20px; margin: 0 auto;"></div>	una anta cieca	≤ 3,6m <sup>2</sup>	✓	S200	classe 2	1,31W/m <sup>2</sup> K		Sa	-	-	
	≤ 3,6m <sup>2</sup>		✓	S200	classe 2	1,59W/m <sup>2</sup> K		Sa	-	-	
	≤ 3,6m <sup>2</sup>		✓	S200	classe 2	1,49W/m <sup>2</sup> K		Sa	-	-	
	800-1100x2000-2250	✓	✓	✓				Rw = 33 dB			-
	1101-1340x2000-2250	✓	✓	✓				Rw = 32 dB			-
	800-1340x2251-2670	✓	✓	✓				Rw = 32 dB			-
<div style="border: 1px solid black; width: 20px; height: 20px; margin: 0 auto;"></div>	una anta con oblò 300x400	≤ 3,6m <sup>2</sup>	✓	S200	classe 2	1,78W/m <sup>2</sup> K		Sa	-	-	
	≤ 3,6m <sup>2</sup>		✓	S200	classe 2	2,05 W/m <sup>2</sup> K		Sa	-	-	
	≤ 3,6m <sup>2</sup>		✓	S200	classe 2	1,96 W/m <sup>2</sup> K		Sa	-	-	
	800-1100x2000-2250	✓	✓	✓				Rw = 32 dB			-
	1101-1340x2000-2250	✓	✓	✓				Rw = 31 dB			-
	800-1340x2251-2670	✓	✓	✓				Rw = 31 dB			-
<div style="border: 1px solid black; width: 20px; height: 20px; margin: 0 auto;"></div> <div style="border: 1px solid black; width: 20px; height: 20px; margin: 0 auto;"></div>	due ante cieche	≤ 3,6m <sup>2</sup>	✓	S200	classe 3	1,72W/m <sup>2</sup> K		Sa	-	-	
	> 3,6m <sup>2</sup>		✓	S200	classe 3	1,40W/m <sup>2</sup> K		Sa	-	-	
	≤ 3,6m <sup>2</sup>		✓	S200	classe 3	2,00W/m <sup>2</sup> K		Sa	-	-	
	> 3,6m <sup>2</sup>		✓	S200	classe 3	1,60W/m <sup>2</sup> K		Sa	-	-	
	≤ 3,6m <sup>2</sup>		✓	S200	classe 3	1,91W/m <sup>2</sup> K		Sa	-	-	
	> 3,6m <sup>2</sup>		✓	S200	classe 3	1,54W/m <sup>2</sup> K		Sa	-	-	
	(L1 o L2) 500- 799x2000-2670	✓	✓	✓				Rw = 30 dB			-
	(L1 o L2) 800-1100x2000-2250	✓	✓	✓				Rw = 33 dB			-
	(L1 o L2) 1101-1330x2000-2250	✓	✓	✓				Rw = 32 dB			-
	(L1 o L2) 800-1330x2251-2670	✓	✓	✓				Rw = 32 dB			-
<div style="border: 1px solid black; width: 20px; height: 20px; margin: 0 auto;"></div> <div style="border: 1px solid black; width: 20px; height: 20px; margin: 0 auto;"></div>	due ante con oblò 300x400	≤ 3,6m <sup>2</sup>	✓	S200	classe 3	2,51 W/m <sup>2</sup> K		Sa	-	-	
	> 3,6m <sup>2</sup>		✓	S200	classe 3	1,90W/m <sup>2</sup> K		Sa	-	-	
	≤ 3,6m <sup>2</sup>		✓	S200	classe 3	2,79W/m <sup>2</sup> K		Sa	-	-	
	> 3,6m <sup>2</sup>		✓	S200	classe 3	2,09W/m <sup>2</sup> K		Sa	-	-	
	≤ 3,6m <sup>2</sup>		✓	S200	classe 3	2,70W/m <sup>2</sup> K		Sa	-	-	
	> 3,6m <sup>2</sup>		✓	S200	classe 3	2,02W/m <sup>2</sup> K		Sa	-	-	
	(L1 o L2) 700 - 799 x 2000 - 2670	✓	✓	✓				Rw = 29 dB			-
	(L1 o L2) 800-1100x2000-2250	✓	✓	✓				Rw = 32 dB			-
	(L1 o L2) 1101-1330x2000-2250	✓	✓	✓				Rw = 31 dB			-
	(L1 o L2) 800-1330x2251-2670	✓	✓	✓				Rw = 31 dB			-

ATTENZIONE : La tenuta ai fumi S200 riguarda solo i Combo S200 e S200/V  
Le prestazioni di permeabilità all'aria ; trasmittanza termica , acustica , sono comuni per i  
Combo S200 ; S200/V ; dB ; dB/V

**Porta ad un'anta**  
Sezione orizzontale

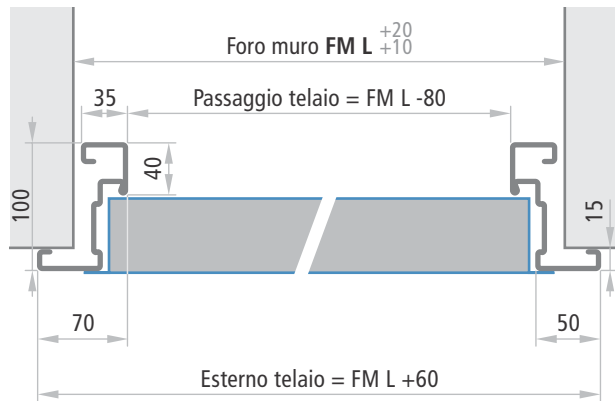

**Porta senza battuta inferiore**  
Sezione verticale

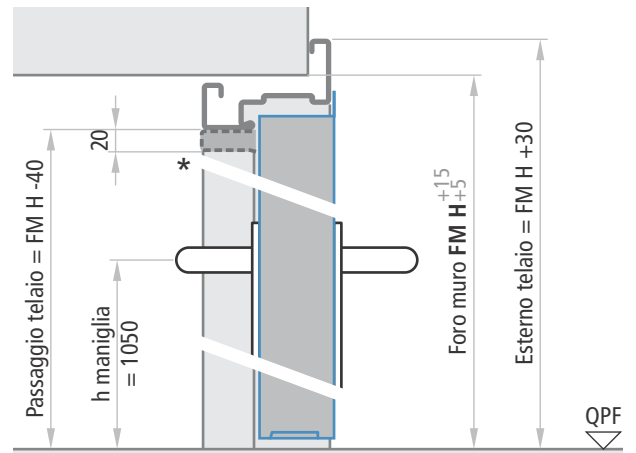

**Porta a due ante**  
Sezione orizzontale

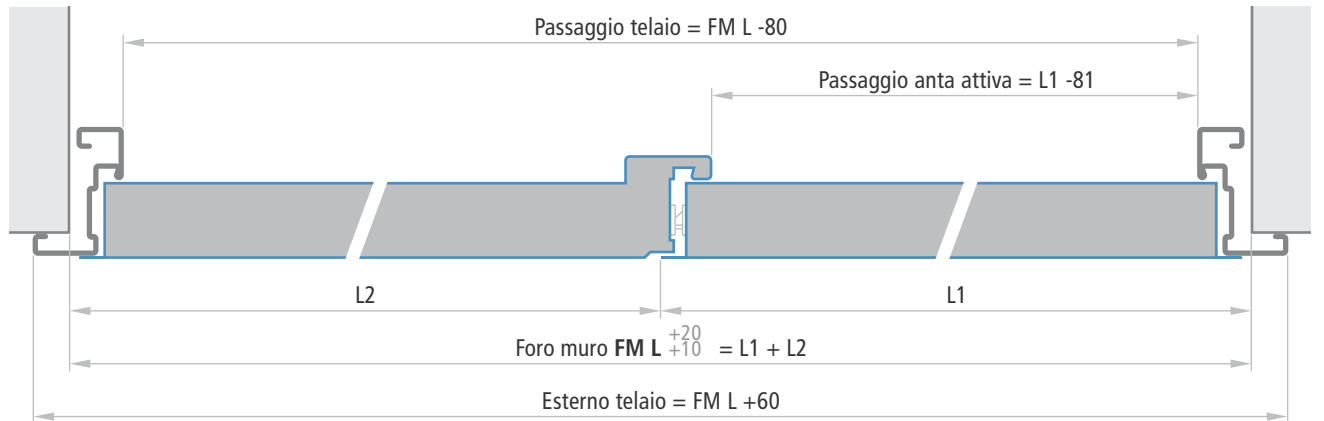

**Porta ad un'anta con telaio su quattro lati e anta con battuta inferiore**  
Sezione verticale

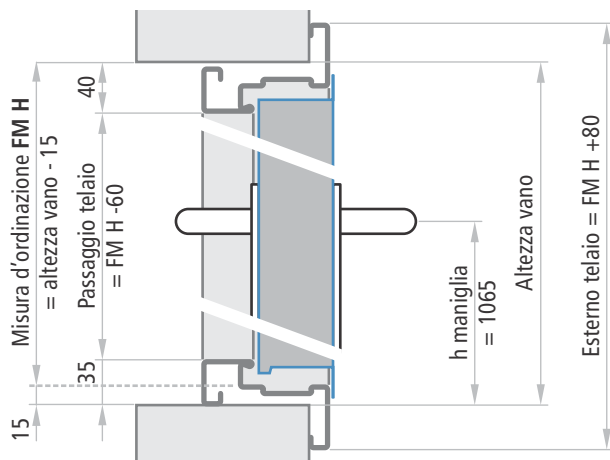

**Porta ad un'anta con telaio su quattro lati e anta senza battuta inferiore**  
Sezione verticale

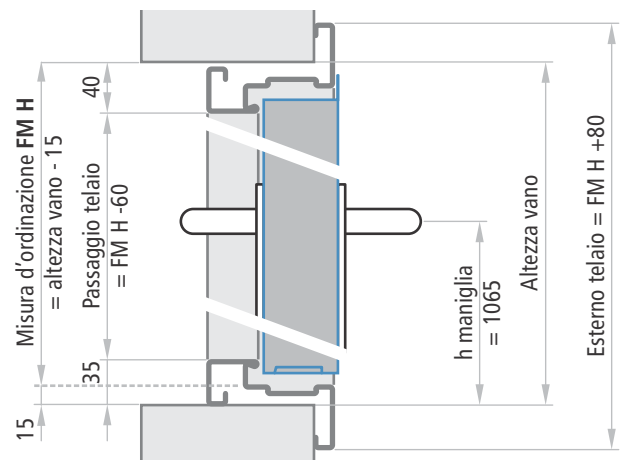

**Spessori ante**  
MULTIUSO 60 mm

**NOTE**  
Le tolleranze  $FM L +20$ ,  $FM H +15$  delle misure indicate sono da applicare per un facile riempimento con malta cementizia del vuoto tra muro e telaio. Nel caso di modalità di fissaggio a secco i fori dovranno essere precisi e non si devono applicare le tolleranze in aumento.

# Modalità di fissaggio

Porte multiuso PROGET

**NINZ**<sup>®</sup>  
FIREDOORS

## FISSAGGIO CON ZANCHE

La modalità di fissaggio standard per le porte Proget è a murare con zanche. In questo caso si consiglia di creare gli scassi adeguati nella parete (sezione 80 x 200 mm) oppure di fissare le zanche con tasselli. Le zanche vanno ripiegate e bloccate nella parete. Ai fini di un montaggio più completo si consiglia di riempire il vuoto tra telaio e muratura con malta oppure con schiuma poliuretanica; il riempimento con schiuma poliuretanica è invece obbligatorio nel caso di porta con prestazioni aggiuntive.



PROGET  
multiuso

### Porta ad un'anta

FM L = da 500 a 1340 x FM H = da 800 a 1749

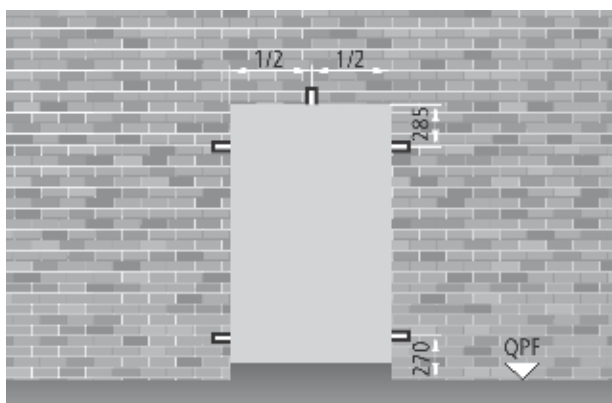

FM L = da 500 a 1035 x FM H = da 1750 a 2200

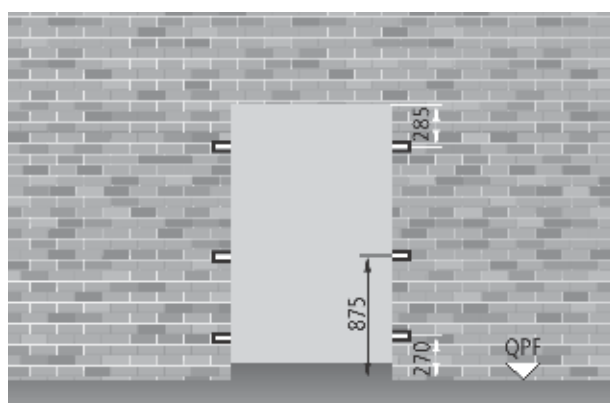

FM L maggiore di 1036 e/o FM H maggiore di 2200

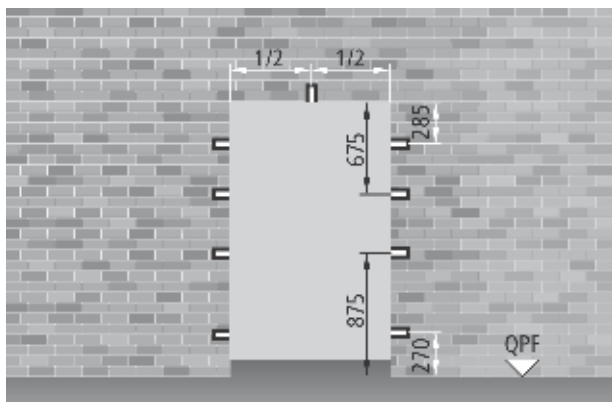

### NOTE

Per una corretta installazione gli scassi da realizzare come sedi per zanche devono avere dimensioni 80 x 200 mm.

# Modalità di fissaggio

Porte multiuso PROGET

**NINZ**<sup>®</sup>  
FIREDOORS

## Porta a due ante

FM L = da 850 a 2660 x FM H = da 800 a 1749

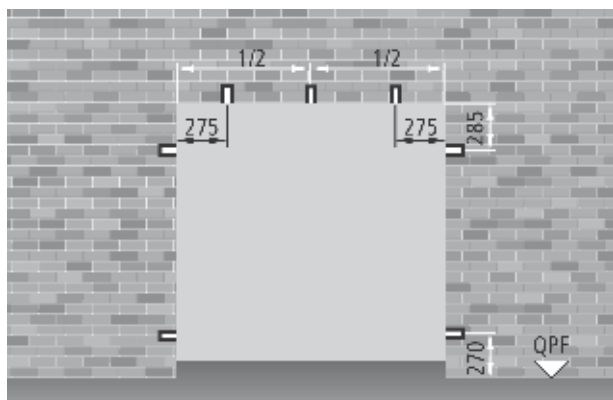

FM L = da 850 a 2070 x FM H = da 1750 a 2200

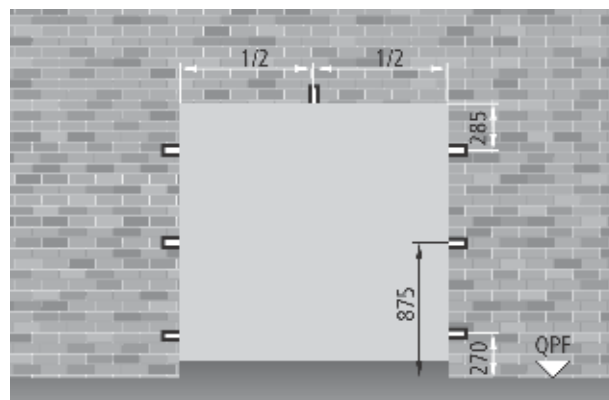

FM L maggiore di 2070 e/o FM H maggiore di 2200

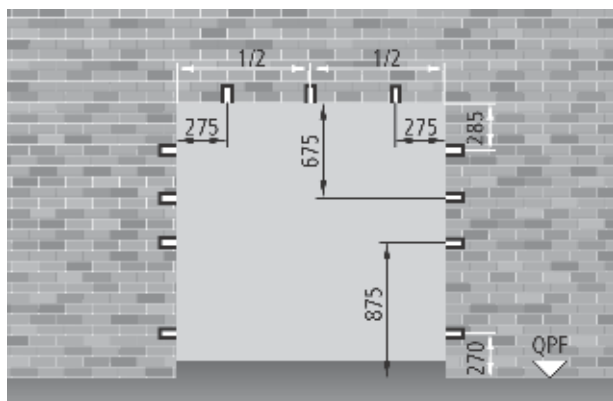

## FISSAGGIO CON TASSELLI

A richiesta le porte Proget possono essere fornite predisposte per il fissaggio con tasselli o viti da muro. In questo caso il telaio viene fornito senza zanche. Ai fini di un montaggio più completo si consiglia di riempire il vuoto tra telaio e muratura con malta oppure con schiuma poliuretana; il riempimento con schiuma poliuretana è invece obbligatorio nel caso di porta con prestazioni aggiuntive.



## VITI DI MONTAGGIO

Per il fissaggio diretto su muro o falsotelaio si consiglia l'impiego di viti da muro senza l'uso del tassello. Vedi le pagine "accessori per porte".

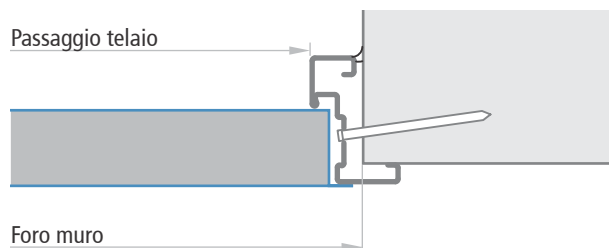

## MISURE D'ORDINAZIONE

### Foro Muro

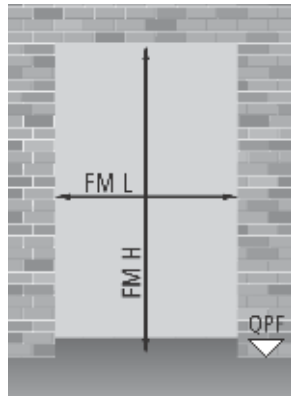

### Passaggio telaio

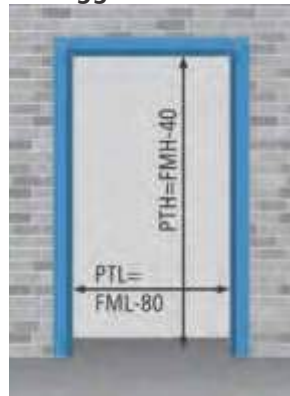

### Vano da realizzare per applicazione in tunnel

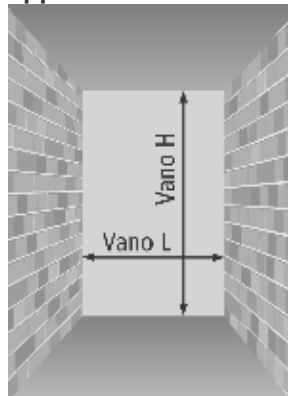

### Porta ad 1 o 2 ante

Vano L = FM L + 70

Vano H = FM H + 35

### NOTE

Le dimensioni del vano da realizzare per l'applicazione in tunnel non corrispondono alle misure d'ordinazione, ma devono seguire le indicazioni sopra riportate.

### Porta ad un'anta FM L x FM H

dimensioni standard			PT L x PT H (passaggio telaio)					
			telaio su tre lati		telaio su quattro lati			
800	x	2000 / 2050 / 2150	720	x	1960 / 2010 / 2110	720	x	1940 / 1990 / 2090
900	x	2000 / 2050 / 2150	820	x	1960 / 2010 / 2110	820	x	1940 / 1990 / 2090
1000	x	2000 / 2050 / 2150	920	x	1960 / 2010 / 2110	920	x	1940 / 1990 / 2090
1100	x	2050 / 2150	1020	x	2010 / 2110	1020	x	1990 / 2090
1200	x	2050 / 2150	1120	x	2010 / 2110	1120	x	1990 / 2090
1300	x	2000 / 2050 / 2150	1220	x	1960 / 2010 / 2110	1220	x	1940 / 1990 / 2090
1340	x	2050 / 2150	1260	x	2010 / 2110	1260	x	1990 / 2090

### dimensioni semi standard

da 500 a 995	x	2000 / 2050 / 2150	da 420 a 915	x	1960 / 2010 / 2110	da 420 a 915	x	1940 / 1990 / 2090
--------------	---	--------------------	--------------	---	--------------------	--------------	---	--------------------

### dimensioni su misura

da 500 a 1340	x	da 1750 a 2670	da 420 a 1260	x	1710 / 2630	da 420 a 1260	x	1690 / 2610
---------------	---	----------------	---------------	---	-------------	---------------	---	-------------

### Porta a due ante FM L (L1 + L2) x FM H

dimensioni standard			PT L x PT H			
			passaggio telaio			
1150	( 800 + 350 )	x	2000 / 2050 / 2150	1070	x	1960 / 2010 / 2110
1200	( 800 + 400 )	x	2000 / 2050 / 2150	1120	x	1960 / 2010 / 2110
1250	( 800 + 450 )	x	2000 / 2050 / 2150	1170	x	1960 / 2010 / 2110
1250	( 900 + 350 )	x	2000 / 2050 / 2150	1170	x	1960 / 2010 / 2110
1300	( 900 + 400 )	x	2000 / 2050 / 2150	1220	x	1960 / 2010 / 2110
1350	( 900 + 450 )	x	2000 / 2050 / 2150	1270	x	1960 / 2010 / 2110
1350	(1000 + 350 )	x	2000 / 2050 / 2150	1270	x	1960 / 2010 / 2110
1400	(1000 + 400 )	x	2000 / 2050 / 2150	1320	x	1960 / 2010 / 2110
1450	(1000 + 450 )	x	2000 / 2050 / 2150	1370	x	1960 / 2010 / 2110
1600	( 800 + 800 )	x	2000 / 2050 / 2150	1520	x	1960 / 2010 / 2110
1700	( 900 + 800 )	x	2000 / 2050 / 2150	1620	x	1960 / 2010 / 2110
1800	( 900 + 900 )	x	2000 / 2050 / 2150	1720	x	1960 / 2010 / 2110
1800	(1000 + 800 )	x	2000 / 2050 / 2150	1720	x	1960 / 2010 / 2110
1900	(1000 + 900 )	x	2000 / 2050 / 2150	1820	x	1960 / 2010 / 2110
2000	(1000 + 1000)	x	2000 / 2050 / 2150	1920	x	1960 / 2010 / 2110

### dimensioni semi standard

da 850	(500 + 350)	a	2000 (1000 + 1000)	x	2000 / 2050 / 2150	da 810 a 1920	x	1960 / 2010 / 2110
--------	-------------	---	--------------------	---	--------------------	---------------	---	--------------------

### dimensioni su misura

da 850	(500 + 350)	a	2660 (1330 + 1330)	x	da 1750 a 2670	da 770 a 2580	x	da 1710 a 2630
--------	-------------	---	--------------------	---	----------------	---------------	---	----------------

### NOTE

- Su richiesta possono essere fornite porte con altezza FMH inferiore a 1750 mm (minimo 800mm)
- Non possono essere realizzate ante con larghezza maggiore dell'altezza.



# Misure passaggio - Ingombri massimi

Porte multiuso PROGET



## MISURE DI PASSAGGIO E INGOMBRO CON APERTURA A 90°

### Porta ad un'anta con maniglione

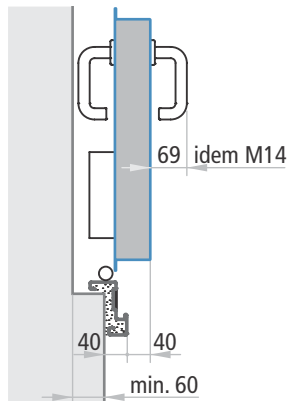

### Porta a due ante con maniglioni



### Calcolo passaggio telaio ad angolo e abbracciante

tipo maniglione	sporgenza	porta ad un'anta	porta a due ante
EXUS	125	FML - 245	FML - 410
TWIST	100	FML - 220	FML - 360
SLASH	75	FML - 195	FML - 310
FAST TOUCH	75	FML - 195	FML - 310
senza maniglione	-	FML - 120	FML - 160

### Porta a due ante con maniglione

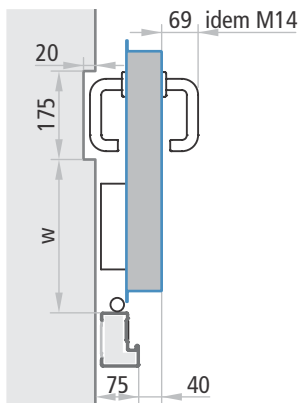

### Porta a due ante con maniglioni

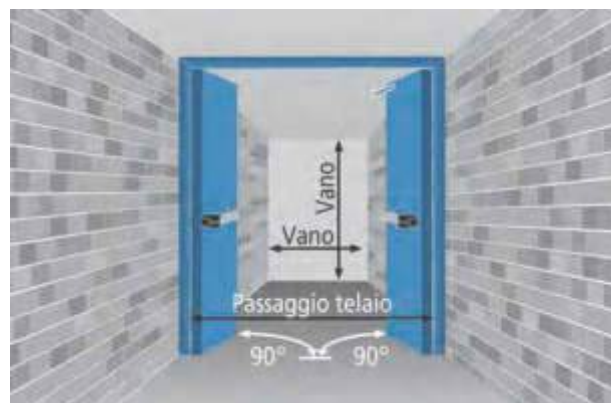

**Misura d'ordinazione**  
FML = Vano L - 70  
FMH = Vano H - 35

**Porte ad un'anta**  
w = FML - 215

**Porte a due ante**  
w = L1 - 208

**Passaggio telaio**  
FML - 80 = Vano L - 150

FMH - 40 = Vano H - 75

### Calcolo passaggio telaio applicazione tunnel

tipo maniglione	sporgenza	porta ad un'anta	porta a due ante
EXUS	125	FML - 245 = Vano - 315	FML - 410 = Vano - 480
TWIST	100	FML - 220 = Vano - 290	FML - 360 = Vano - 430
SLASH	75*	FML - 195 = Vano - 265	FML - 310 = Vano - 380
FAST TOUCH	75*	FML - 195 = Vano - 265	FML - 310 = Vano - 380
senza maniglione	-	FML - 120 = Vano - 190	FML - 160 = Vano - 230

\* per le attività commerciali di cui al Decreto 27 luglio 2010 e per tutte le attività di cui all'art. 2 del Decreto 03 agosto 2015, i maniglioni SLASH e FAST TOUCH non sono da considerare ai fini del calcolo passaggio.

# Misure passaggio - Ingombri massimi

Porte multiuso PROGET



PROGET  
multiuso

## MISURE DI PASSAGGIO E INGOMBRO CON APERTURA A 90°

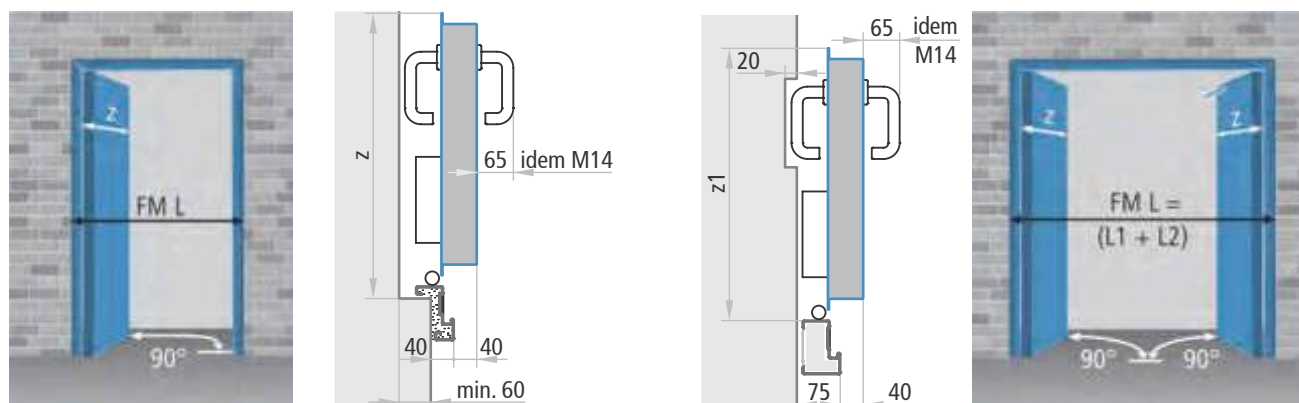

Telaio ad angolo e abbracciante	porte ad un'anta	porte a due ante
z = sporgenza dell'anta rispetto alla parete	FML + 27	z = L1 + 35, L2 + 75;
Telaio applicazione tunnel	porte ad un'anta	porte a due ante
z1 = sporgenza dell'anta rispetto alla parete	FML + 12	z1 = L1 + 20, L2 + 60

## MISURE D'INGOMBRO CON APERTURA A 180° ALTEZZA MANIGLIA

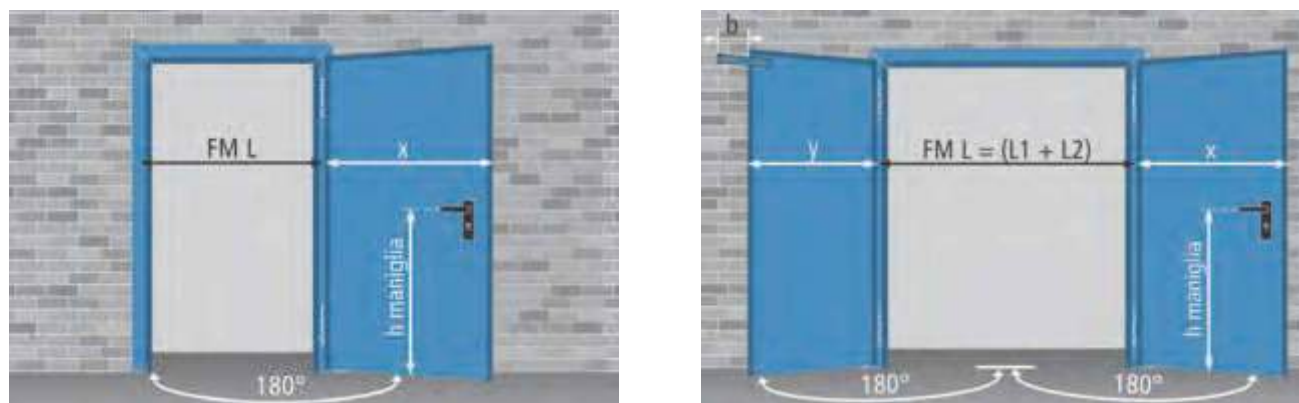

h = 1050 (FM H ≥ 1750). Altre altezze solo su richiesta

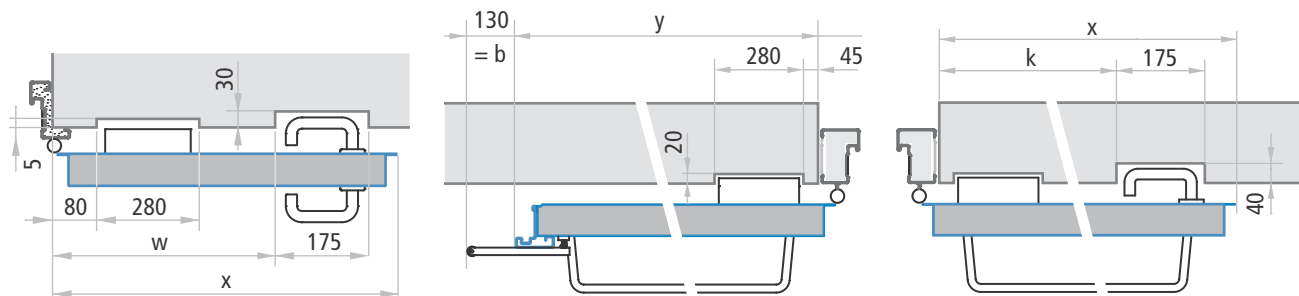

Telaio ad angolo e abbracciante	porte ad un'anta	porte a due ante
	x = FML - 7	x = L1 + 1      y = L2 + 42
	w = FML - 233	w = L1 - 226
Telaio applicazione tunnel	porte ad un'anta	porte a due ante
	x = FML - 42	x = L1 - 2      y = L2 + 7
	k = FML - 268	k = L1 - 261

**“la finitura ideale per  
ogni tipo di ambiente”**



# MORE THAN FIREDOORS

## Verniciatura e decori NDD® per porte in metallo

VERNICIATURA	100 - 101
NDD® - NINZ DIGITAL DECOR	102
GRUPPI DECORI	103
SPECIFICHE	104
ESEMPI DI APPLICAZIONE	105

## Verniciatura

La porta di serie viene fornita verniciata con polveri termoindurite, con finitura a struttura antigraffio gofrata semilucida (escluso alcuni colori). La verniciatura è particolarmente resistente e offre una finitura gradevole ed adeguata per l'uso interno. Scegliete dall'ampia gamma di colori RAL.





### TINTE PER INTERNO SENZA SOVRAPPREZZO

Verniciatura per interno (fascia 01) con polveri epossipoliestere.

Tinte di serie (se non diversamente specificato): pastello turchese - tonalità chiara per l'anta (NCS4020-B50G) e più scura per il telaio (NCS5020-B50G).











A scelta sono disponibili le altre tinte RAL (da specificare nell'ordine).























Fascia 01 - tinte di serie:		tinte RAL a scelta:			
colore anta NCS 4020-B50G		RAL 1013	RAL 5010	RAL 7016	RAL 7035
colore telaio NCS 5020-B50G		RAL 9010			

### TINTE PER INTERNO CON SOVRAPPREZZO

Verniciatura per interno (fasce 02 e 03) con polveri epossipoliestere disponibili in varie tinte RAL. La porta deve essere protetta dagli agenti atmosferici, al sole il colore sbiadisce

La verniciatura nelle tinte metallizzate RAL 9006, RAL 9007 (fascia 03) e RAL 9006 E (fascia 04), diversamente dagli altri RAL, presentano una finitura a struttura raggrinzata che rende necessaria l'approvazione di un campione.

Fascia 02:							
RAL 1015	RAL 5024	RAL 6000	RAL 7024	RAL 7038	RAL 8011	RAL 9001	RAL 9002
							
RAL 9011	RAL 9016	RAL 9018					
							

Fascia 03:							
RAL 1001	RAL 1003	RAL 3000	RAL 3003	RAL 3020	RAL 5012	RAL 5015	RAL 6005
							
RAL 7001	RAL 7004	RAL 7011	RAL 7030	RAL 7032	RAL 7037	RAL 7040	RAL 7042
							
RAL 7047	RAL 8017	RAL 8019	RAL 9005	RAL 9006*	RAL 9007*		
							

\*è necessaria l'approvazione del campione.

## TINTE PER ESTERNO CON SOVRAPPREZZO

Verniciatura per esterno (fascia 04) con polveri poliestere disponibili in varie tinte RAL.

Fascia 04:							
RAL	RAL	RAL	RAL	RAL	RAL	RAL	RAL
1013E	3000E	5010E	6005E	7016E	7024E	7035E	9002E
RAL	RAL	NCS	NCS				
9006E*	9010E	4020E	5020E				

\*è necessaria l'approvazione del campione.

## TINTE A RICHIESTA E CON SOVRAPPREZZO

Verniciatura eseguibile per interno e per esterno (fascia 05), rispettivamente con polveri epossipoliestere e poliestere, nelle tinte RAL richieste. Non sono inclusi nella fascia 05 i colori particolari quali i metallizzati, micalizzati, con struttura liscia o raggrinzata e altre tinte di campionario come Pantone, NCS, ecc.

### Fascia 05:

Colori solo a richiesta

## VERNICIATURE SPECIALI A RICHIESTA E CON SOVRAPPREZZO

### Verniciatura antibatterica

Verniciatura eseguibile per interno e per esterno (fascia 06) con polveri epossipoliestere e poliestere additate agli ioni d'argento. La superficie verniciata con questo particolare trattamento ostacola l'attecchimento e la proliferazione dei germi e offre una buona resistenza alla pulizia ordinaria. Particolarmente adatta per l'utilizzo su porte destinate a strutture sanitarie, industrie alimentari, istituti scolastici e per l'infanzia, ecc.

### Fascia 06:

Colori solo a richiesta

### Verniciatura antigraffiti

Verniciatura per esterno (fascia 06) che consente, tramite un apposito solvente, di rimuovere agevolmente i graffiti. Fornisce una protezione duratura, consentendo ripetute pulizie, senza danneggiare la finitura.

## PRECAUZIONI

### Installazione

Nel caso in cui le porte vengano installate all'esterno, oltre ad utilizzare delle vernici adatte a questo tipo di impiego (vedi tinte speciali, fascia 04 e 05), è necessario adottare opportuni accorgimenti per evitare il degrado nel tempo del prodotto, quali ad esempio:

- proteggere le porte dalle intemperie e da ogni infiltrazione di acqua;
- evitare l'irraggiamento diretto e la conseguente deformazione dell'anta, soprattutto in presenza di colori scuri.

Per maggiori precisazioni, fare riferimento alla sezione "Avvertenze" del presente catalogo.

### Pulizia

Per la pulizia dei ns. prodotti consigliamo l'utilizzo di acqua e sapone neutro. Non utilizzare prodotti di pulizia comuni (vedi detersivi) e o altri solventi. Non rispondiamo per problematiche future ed eventuali se non si adotteranno queste misure.

### Riverniciatura

In caso di riverniciatura procedere come segue:

- carteggiare e spolverare accuratamente le superfici
- applicare una mano di fondo acrilico semilucido (proponiamo il prodotto ACRILFIN SL serie 567 della ditta ELCROM - Italia + induritore alifatico E872003 al 20% in peso)
- riverniciare le superfici con smalti o pittura a propria scelta.

### Ritocchi

Su richiesta la ditta Ninz fornisce anche la vernice di ritocco (nitro/sintetica) nella tinta RAL necessaria, in pratico flacone da 60 gr. con pennello integrato o in barattolo da 1 kg.

**Ninz Digital Decor**  
NDD offre alla clientela infinite possibilità riguardanti la realizzazione grafica delle superfici delle porte NINZ.



## DESCRIZIONE

NDD - Ninz Digital Decor verniciatura decorativa. Per rappresentazioni grafiche eseguite direttamente sulla superficie piana dell'anta, verniciata con fondo in polveri polimerizzate. Esecuzione a mezzo stampa digitale con altissima risoluzione realizzata con getto di speciali inchiostri. L'applicazione di un'ulteriore mano di smalto trasparente garantisce un'ottima protezione del decoro. La verniciatura decorativa NDD è realizzabile su tutta la gamma Rever, Univer e Proget ad una e due ante.

**NDD® - Ninz Digital Decor combina il prodotto porta metallica con stile e design. Le porte Ninz vengono stampate direttamente, a vostra scelta, sia con la pubblicità della vostra azienda, sia con disegni, materiali e simboli scelti tra la vasta gamma della NDD®, oppure con particolari opere d'arte, o la vostra immagine personalizzata. NDD® innova la realizzazione della porta nel suo complesso architettonico; grazie all'introduzione dell'NDD® si creano dei valori aggiunti socio-culturali, economici ed emozionali.**

premiato con il  
**security&safety**  
award

**Sul sito [www.ninz.it](http://www.ninz.it) sono disponibili un'infinità di decori, sempre aggiornati, suddivisi in otto gruppi per una ricerca più immediata. I gruppi sono elencati nella pagina seguente.**

### Test di laboratorio eseguiti su campioni NDD®

### risultato

test esposizione 500 h in nebbia salina	buon comportamento, nessun segno di deterioramento riscontrato.
test resistenza 500 h all'umidità	buon comportamento, nessun deterioramento o perdita di brillantezza superficiale
test resistenza alla radiazione UVA per 500 h	buon comportamento, nessuna differenza di brillantezza superficiale fra prima e dopo la prova
test resistenza all'abrasione dopo 1000 cicli	la decorazione è rimasta inalterata
test resistenza ai solventi	buon comportamento, nessun deterioramento della decorazione e della vernice di fondo

**ARTLINE** Il gruppo include una vasta scelta di opere d'arte famose, a partire dalla storia antica per arrivare fino ai giorni nostri. Tale straordinario design conferisce agli ambienti un'atmosfera particolare, esprimendo stile.



**LEGNI** La gamma comprende un'infinità di imitazioni reali per legni classici, esotici, legni speciali e legni colorati.



**FANTASY** NDD dispone di una banca dati di immagini e creazioni di esclusività NINZ.



**PIETRE** La gamma comprende un'infinità di imitazioni reali di marmi, graniti ed altri.



**FINIMENTI** Contiene un'infinità di decori NDD e texture creati su richiesta di clienti o comunque disponibili e utilizzabili per le più svariate applicazioni.



**PUBLICITY** Trasforma le porte Ninz in vettore pubblicitario per l'azienda ed i suoi prodotti. Grazie alla stampa del logo la porta diventa parte integrante dell'immagine aziendale. Sono riportate diverse applicazioni realizzate.



**FOTOGRAFIE** In questo gruppo sono contenute riprese originali con risoluzione adeguata di paesaggi, oggetti, animali, ambienti, ecc.



**SIMBOLI** Vista la grande importanza di questo gruppo si è creato un reparto apposito con simboli per la sicurezza nei luoghi di lavoro, simboli per la destinazione d'uso del locale retrostante fino alla numerazione della stanza stessa, ecc.





## DECORI A CATALOGO

Le porte con verniciatura decorativa NDD sono fornite con:

- telaio nel colore previsto di serie
- battuta ante nel colore di fondo dell'anta
- cerniere nel colore del telaio
- accessori nelle tipologie e finiture riportate nei listini e cataloghi porte Ninz
- Nel caso in cui il decoro copra anche la cornice oblò e/o il montante centrale, tali parti vengono rivestite con un lamierino decorato NDD

## DECORI SPECIALI

Per decori in colori diversi da quelli rappresentati nel catalogo o per decori personalizzati è necessaria la formulazione di un nuovo codice e prezzo. In questo caso al Cliente può anche essere richiesto di fornire a supporto, indicando per loghi e simboli dove devono essere posizionati sull'anta, quanto segue:

- **FILE GENERATO SUL PC** (loghi, simboli, disegni, ecc.) in formato vettoriale tipo "Illustrator" o "Freehand". Invio del file tramite e-mail o CD/DVD-ROM.
- **DIAPPOSITIVA** con formato dell'immagine da 36 mm o meglio 6 x 6, trasferita su PC tramite scanner (serve scanner professionale). Invio del file (formato TIF, PDF, JPG) tramite CD/DVD-ROM in **risoluzione massima**.
- **IMMAGINE DA UNA FOTO** fatta con una macchina fotografica digitale. Invio del file (formato TIF, PDF, JPG) tramite CD/DVD-ROM in **risoluzione massima**.

## PROTEZIONE PER ESTERNO

L'installazione all'esterno della porta NDD, comporta di adottare degli accorgimenti per evitare il deterioramento nel tempo del decoro. Il maggior costo include tutta la superficie dell'anta ad esclusione della battuta.

## IMBALLO GABBIA IN LEGNO



Data la particolarità ed il pregio del NDD, le porte sono fornite con imballo speciale in gabbia di legno protetta ulteriormente da involucro esterno in nylon. Pertanto, all'atto dell'ordinazione necessita considerare il sovrapprezzo per la gabbia. Qualora il Cliente intenda acquistare i prodotti con imballo standard su paletta, si assume qualsivoglia responsabilità in caso di danneggiamento del prodotto.



MORE THAN FIREDOORS

## ESEMPI DI APPLICAZIONI ESEGUITE IN AMBIENTI TIPICI

Aeroporti - Stazioni

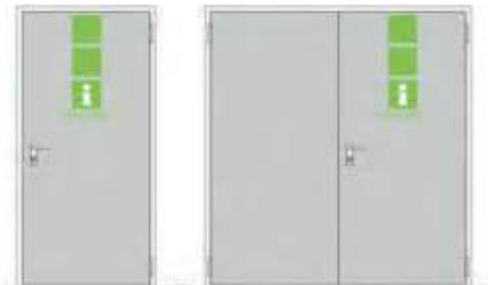

Musei - Palazzi storici



Attività commerciali



Ospedali - Case di riposo



Centri sportivi - Stadi



Parcheggi



Centri trasporti

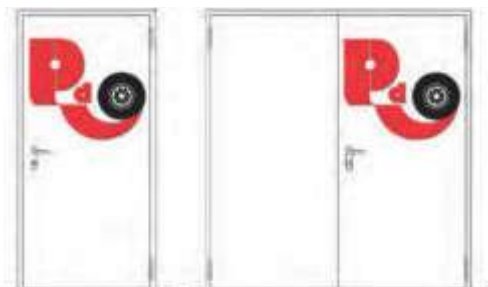

Scuole - Università



Hotel - Residenze



Uffici



**"gli accessori di qualità  
fanno la porta"**





## Accessori optional per porte NINZ

MANIGLIE	108 - 110
CILINDRI	111 - 113
CHIUDIORTA, REGOLATORI DI CHIUSURA	114 - 117
GUARNIZIONE, SCOSSALINA - GOCCIOLATOIO - FASCIONI	118 - 119
VITI DA MURO - FALSOTELAIO	120
MAC® CONTROLLO ACCESSI MULTIFUNZIONE, ELETTRMANIGLIE	121 - 125
ELETTRMAGNETE BLOCCO PORTA, ACCESSORI DI COMANDO	126 - 127
SISTEMI DI TRATTENUTA ANTE	128 - 131



# Maniglie

Di serie per porte REVER - UNIVER - PROGET

**NINZ**<sup>®</sup>  
FIREDOORS

## MANIGLIE IN PLASTICA NERA

Le porte Rever, Univer e Proget, prevedono di serie la maniglia a forma antinfortunistica abbinata alla placca lunga con foro cilindro. La confezione comprende l'inserto con chiave tipo patent, il perno quadro 9 x 9 mm, le viti di fissaggio ed i distanziali.

### MANIGLIA M1

Le maniglie tipo M1 sono fornite di serie con le porte Univer tagliafuoco o Proget e a richiesta per tutte le altre porte NINZ.

Le maniglie M1 hanno caratteristiche tagliafuoco, per cui prevedono un'anima metallica interna e una sottopacca in acciaio zincato a protezione delle asole presenti sulla porta e sono certificate secondo DIN 18273:1997-12.

La confezione maniglia M1 è composta da: una coppia di maniglie a leva in plastica nera con anima metallica e sottopacche in acciaio zincato, una coppia di copriplacche in plastica nera con foro per chiave tipo patent modificabile per montare il cilindro europeo, il perno quadro 9 x 9 mm lunghezza 125 mm, le viti di fissaggio ed i distanziali. La confezione contiene anche le chiavi esagonali per la regolazione delle cerniere ed il nottolino fermamolla.



Maniglia M1 in plastica nera

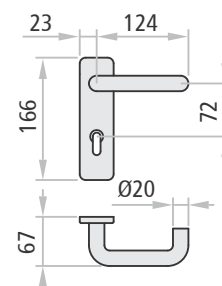

### MANIGLIA M1R

Le porte Univer multiuso e Rever sono dotate di serie di maniglie tipo M1R.

La confezione maniglia M1R è composta da: una coppia di maniglie a leva in plastica nera, una coppia di copriplacche in plastica nera con foro per chiave tipo patent modificabile per montare il cilindro europeo, il quadro 9 x 9 mm lunghezza 125 mm, le viti di fissaggio ed i distanziali.



Maniglia M1R in plastica nera

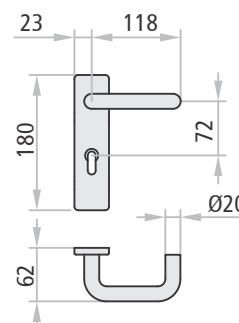

# Maniglie

Per serrature con interasse 72 mm

**NINZ**<sup>®</sup>  
FIREDOORS

## MANIGLIE COLORATE

Su richiesta possono essere fornite maniglie in plastica verniciata, che si abbinano o contrastano meglio con il colore base della porta.

Le maniglie M1C e M2C presentano le caratteristiche tagliafuoco della M1 per cui sono anch'esse certificate secondo DIN 18273:1997-12.

Le confezioni maniglie M1C e M2C sono composte da: una coppia di maniglie a leva (M1C) o combinazione maniglia/pomolo (M2C) in plastica, con anima metallica e sottopiacche in acciaio zincato, una coppia di copriplacche in plastica con foro per cilindro europeo, il perno quadro 9 x 9 mm, le viti di fissaggio ed i distanziali.

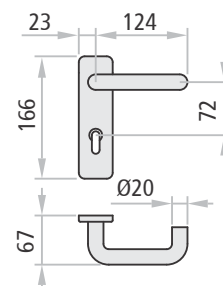

Maniglia M1C colorata RAL1023

### Colori disponibili:

RAL	RAL	RAL	RAL	RAL
1023	7016	7035	9006*	9010

\*alluminio chiaro

## MANIGLIE IN ACCIAIO INOX

Su richiesta possono essere fornite maniglie e copriplacche in acciaio inox satinato AISI 304, che conferisce al prodotto un elevato standard qualitativo garantendo nello stesso tempo un'ottima resistenza alla corrosione ed una notevole robustezza di tutto l'insieme.

Le maniglie M1X, M2X, M11X e M20X sono dotate inoltre di molla di richiamo per un perfetto allineamento con la geometria della porta.

Sono montate su meccanica in acciaio zincato e vengono fornite complete di viti di fissaggio, distanziali e perno quadro 9 x 9 mm (quando previsto).

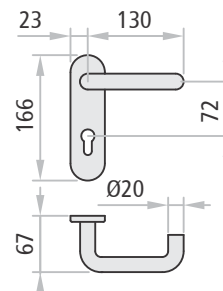

Maniglia M1X in acciaio inox

### NOTE

Cilindro a profilo europeo da ordinare a parte (eccetto per maniglie M11X ed M20X).

Solo i modelli M1C, M1X, ed M11X sono combinabili con serratura a tre punti.

Su richiesta le maniglie per porte Proget possono essere fornite nella versione inox "SERTOS", certificata secondo la norma DIN EN 1906 con la classe massima di resistenza alla corrosione (grado 5) e testata inoltre per 1 milione di cicli per la classe di durabilità (cinque volte il grado massimo 7).



Versione inox "SERTOS" disponibile su richiesta per porte Proget.

## MANIGLIE

Su richiesta le porte Rever, Univer e Proget possono essere dotate di maniglie speciali con funzioni diverse da quelle della maniglia standard.

Versione	M1, M1R, M1C		M1X		descrizione	funzionamento	impiego
					combinazione maniglia/maniglia con foro cilindro da entrambi i lati. Da abbinare a serratura con interasse 72 mm (015)	apertura della porta con maniglia o chiave dai due lati	situazioni in cui entrambi i sensi di apertura della porta sono accessibili senza la chiave
					combinazione maniglia/pomolo con foro cilindro da entrambi i lati. Da abbinare a serratura con interasse 72 mm (015)	dal lato pomolo si può aprire solamente con la chiave	situazioni in cui uno dei sensi di apertura della porta è accessibile solo con la chiave
					combinazione pomolo/pomolo con foro cilindro da entrambi i lati. Da abbinare a serratura con interasse 72 mm (015)	da entrambi i lati, si può aprire solamente con la chiave. I pomoli servono per tirare o spingere la porta	situazioni in cui entrambi i sensi di apertura della porta sono accessibili solo con la chiave
					combinazione placca/placca con foro cilindro da entrambi i lati. Da abbinare a serratura con interasse 72 mm (015)	da entrambi i lati, si può aprire solamente con la chiave	locali tecnici con porte normalmente chiuse a cui accedere solo con la chiave
					combinazione pomolo/placca con foro cilindro da entrambi i lati. Da abbinare a serratura con interasse 72 mm (015)	da entrambi i lati, si può aprire solamente con la chiave. Il pomolo serve per tirare la porta	situazioni in cui entrambi i sensi di apertura della porta sono accessibili solo con la chiave
					combinazione maniglia/maniglia senza foro cilindro. Da abbinare a serratura con interasse 72 mm (015)	l'apertura è sempre possibile tramite la maniglia	situazioni in cui la porta non deve essere chiusa a chiave
					combinazione maniglia/maniglia e pomello di chiusura interno. Da abbinare esclusivamente a serrature speciali (Stel 15) comandate da pomello interno con quadro da 8mm	chiusura dall'interno tramite pomello. Apertura di emergenza dall'esterno tramite cacciavite	chiusura tipicamente per porte bagno

### NOTE

Per le maniglie in acciaio inox, il cilindro a profilo europeo è da ordinare a parte (eccetto per maniglie M11X ed M20X).

Solo i modelli M1, M1C, M1X, M11 ed M11X sono combinabili con la serratura a tre punti.

## CILINDRI

Su richiesta le porte Rever, Univer e Proget dotate di serratura standard (Std 015), di serratura per sistema di controllo accessi MAC2 o di serratura a tre punti chiusura (3vie PRO) possono essere fornite con cilindro a profilo europeo corredato di tre chiavi.

Si possono avere anche nelle versioni con cifratura unica, con cifratura a gruppi, oppure combinati con maestatura unica o a gruppi.

### Cilindri passanti

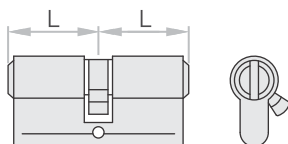

Cilindro passante nichelato dotato di 3 chiavi proprie.

#### Versioni disponibili

cilindro standard
cilindro con cifratura unica
cilindro con cifratura a gruppi
cilindro cifratura con chiave campione
cilindro con maestatura unica
cilindro con maestatura a gruppi

#### ATTENZIONE

È importante specificare nell'ordine se avviene l'abbinamento con la serratura MAC.

### Cilindri passanti con pomello a goccia

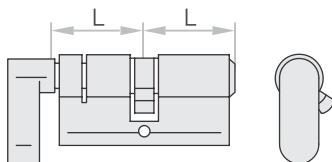

Cilindro passante nichelato con pomello a goccia cromato, dotato di 3 chiavi proprie.

#### Versioni disponibili

cilindro standard con pomello
cilindro cifratura a gruppi con pomello
cilindro cifratura chiave campione con pomello
cilindro maestatura unica con pomello
cilindro maestatura a gruppi con pomello
cilindro maestrato e emergenza con pomello

#### NOTE

I cilindri da combinare con le serrature delle porte NINZ devono essere conformi alla norma DIN 18254.

La chiave maestra, master e/o quella d'emergenza (o più chiavi) devono essere ordinate a parte, la loro fornitura non è compresa nella fornitura del cilindro.



#### Lunghezze disponibili

Lunghezze disponibili	per anta con spessore
40/40	60 mm
35/35	50 mm
30/30	40 mm



#### Lunghezze disponibili

Lunghezze disponibili	per anta con spessore
40/40	60 mm
35/35	50 mm
30/30	40 mm



## CILINDRI IN COMBINAZIONE CON MANIGLIONI ANTIPANICO E MANIGLIA MSC

Di serie i maniglioni antipanico sono forniti con cilindro a profilo europeo corredato di tre chiavi.  
Su richiesta i cilindri sono fornibili con cifratura unica, con cifratura a gruppi, oppure combinati con maestatura unica o a gruppi.

### Cilindri non passanti

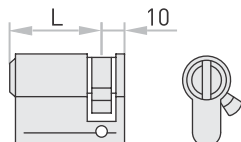

Mezzo cilindro nichelato dotato di 3 chiavi proprie.

#### Versioni disponibili

mezzo cilindro standard
mezzo cilindro con cifratura unica
mezzo cilindro con cifratura a gruppi
mezzo cilindro cifratura con chiave campione
mezzo cilindro con maestatura unica
mezzo cilindro con maestatura a gruppi



Lunghezze disponibili	per anta con spessore
40/10	60 mm
35/10	50 mm
30/10	40 mm

#### ATTENZIONE

È importante specificare nell'ordine se avviene l'abbinamento con la serratura MAC.

### Cilindri passanti da usare in combinazione con maniglione antipanico EXUS DC

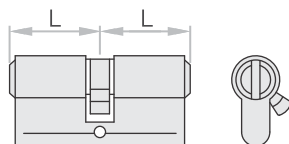

Cilindro passante nichelato dotato di 3 chiavi proprie.

#### Versioni disponibili

cilindro standard
cilindro con cifratura unica
cilindro con cifratura a gruppi
cilindro cifratura con chiave campione
cilindro con maestatura unica
cilindro con maestatura a gruppi



Lunghezze disponibili	per anta con spessore
45/40	60 mm
40/40	50 mm
35/35	40 mm

#### NOTE

I cilindri da combinare con le serrature delle porte NINZ devono essere conformi alla norma DIN 18254.  
La chiave maestra, master e/o quella d'emergenza (o più chiavi) devono essere ordinate a parte, la loro fornitura non è compresa nella fornitura del cilindro.

## CONFIGURATI IN BASE ALL'ESIGENZA!

NINZ chiede ai propri partner di specificare il sistema attraverso il piano di chiusura (key plan), una mappa che correttamente compilata ottimizza i tempi di intervento (dall'ordine all'installazione) e garantisce che il sistema di maestatura risponda alle specifiche richieste del richiedente.

### Ecco alcune delle configurazioni disponibili:

#### 1) Standard

Cilindri con chiavi diverse.

#### 2) Cifratura unica

Cilindri con chiavi uguali.

#### 3) Cifratura a gruppi

Tutti i cilindri all'interno di un gruppo hanno le chiavi uguali.

#### 4) Sistemi di chiave maestra/master

Sistema a chiave maestra di gruppo dove ogni cilindro può essere aperto dalla propria chiave o da una chiave maestra che apre i cilindri di un intero gruppo ma non quelli di altri gruppi; una chiave maestra generale (detta master) apre tutti i cilindri di tutti i gruppi.

Di serie cilindri chiusi dall'interno con pomello non sono apribili tramite chiave maestra/master.

#### 5) Emergenza frizionata

L'opzione "cilindro frizionato" significa che con la chiave maestra o master si apre solo la porta non chiusa dall'interno, mentre con la chiave d'emergenza la porta è sempre apribile.

#### 6) Cifratura con chiave campione

La cifratura con chiave campione permette di ottenere i cilindri cifrati in base ad una chiave campione, fornita dal cliente.

## CHIAVI

Indicare nell'ordine la quantità di chiavi, per corredare la fornitura di cilindri maestri.

### Versioni disponibili

chiave normale	apre solo la porta singola
chiave maestra	apre tutte le porte appartenenti ad un gruppo
chiave master	apre tutte le porte con maestatura a gruppi
chiave d'emergenza	apre tutte le porte dotate di cilindro frizionato

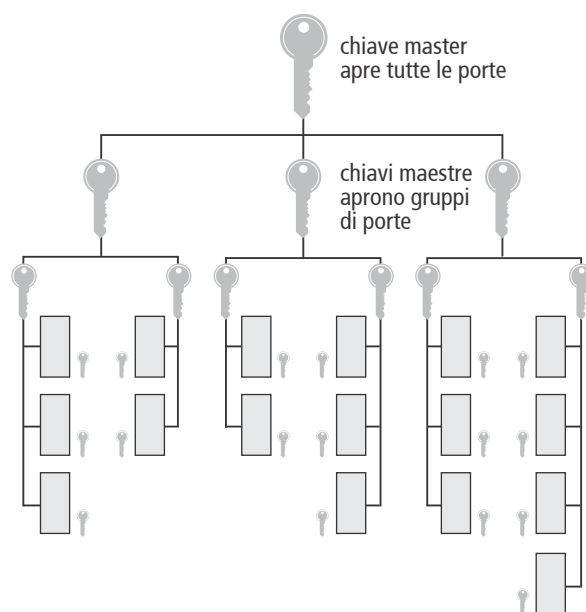

Esempio di Keyplan per sistema chiave master.



Chiave

## CHIUDIPORTA

Il chiudiporta ha la funzione di regolare la chiusura della porta, in maniera tale che quando l'anta viene rilasciata ritorni in modo controllato nella posizione di chiusura finale. La regolazione può interessare la forza di chiusura, la velocità e anche il colpo finale.

Pur essendo le porte Univer e Proget dotate di sistema di autochiusura con cerniera a molla, si consiglia l'aggiunta del chiudiporta sulle porte larghe e/o pesanti o anche in presenza di finestratura sull'anta.

I chiudiporta sono prodotti trattati dalla direttiva UE 89/106/CEE e quindi soggetti a marcatura CE.

### CP1 con braccio a compasso

Marcato CE conforme EN 1154.

Su richiesta le porte Rever, Univer e Proget sono fornibili con chiudiporta aereo CP1 con braccio a "compasso", colore argento.

Le porte Proget e Univer possono prevedere il modello CP1-G per l'applicazione dal lato a spingere, in colore argento.

Il CP1/CP1-G è idoneo all'uso su porte tagliafuoco ed è classificato per chiusura da 180°, con forza variabile da 3 a 4 per CP1 e forza 3 per CP1-G.

Le porte Proget ordinate con CP1 sono predisposte con i fori di fissaggio sull'anta e sul telaio. Le porte Univer e Proget prevedono di serie i rinforzi interni per l'applicazione del CP1.

#### NOTE

Sporgenza braccetto = 290mm

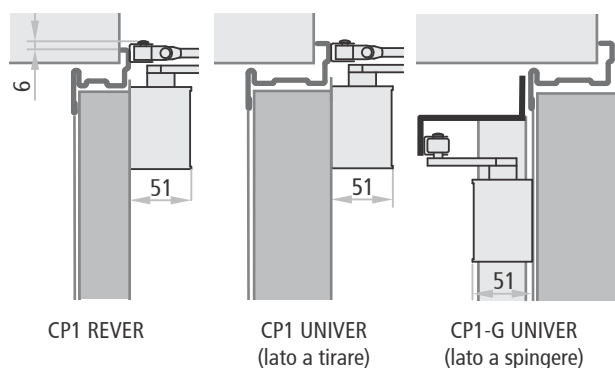

#### Colori opzionali (eccetto CP1-G):

RAL 9016    RAL 9005

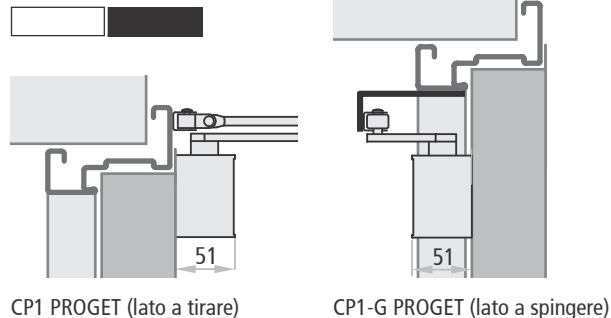

### CP2 con braccio a slitta

Marcato CE conforme EN 1154.

Su richiesta le porte Rever, Univer e Proget sono fornibili con chiudiporta aereo CP2 con braccio a "slitta". Rispetto al CP1 questo sistema presenta il vantaggio di non avere a porta chiusa il braccio sporgente.

Il CP2 è idoneo all'uso su porte tagliafuoco ed è classificato per chiusura da 180°, con forza fissa 4. Le porte Proget possono prevedere il modello CP2-G per l'applicazione dal lato a spingere, in colore argento, con forza fissa 3.

Per porte a due ante, con 2 CP2/CP2-G applicati, la larghezza minima del foro muro è di 1200 mm.

Le porte Proget ordinate con CP2 sono predisposte con i fori di fissaggio sull'anta e sul telaio. Le porte Univer e Proget prevedono di serie i rinforzi interni per l'applicazione del CP2.

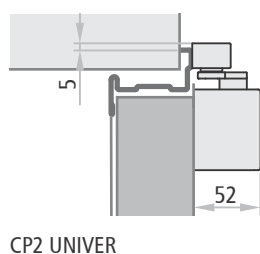

#### Colori opzionali (eccetto CP2-G):

RAL 9016    RAL 9005

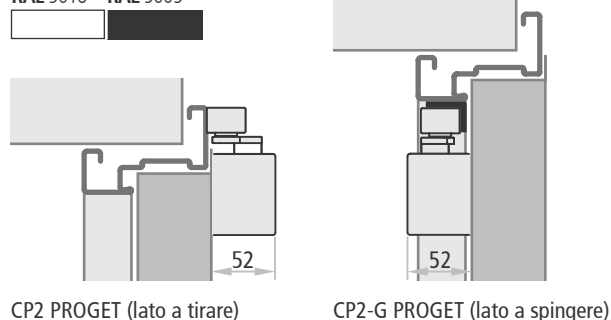

## CP2-EMF con braccio a slitta e fermo elettromeccanico

Marcato **CE** conforme EN 1154 ed EN 1155.

Il CP2-EMF ha in più rispetto al CP2, il fermo elettromeccanico che consente di arrestare l'anta ad un'angolazione regolabile fra gli 80° e i 120°. In caso di allarme o di mancanza di corrente, il fermo viene sbloccato e la porta viene chiusa dal chiudiporta.

Il CP2-EMF è idoneo all'uso su porte tagliafuoco ed ha un'apertura massima di 120°, con forza di chiusura fissa 4.

Per porte a due ante, con 2 CP2-EMF applicati, la larghezza minima del foro muro è di 1200 mm.

Le porte Proget ordinate con CP2-EMF sono predisposte con i fori di fissaggio sull'anta e sul telaio. Le porte Univer e Proget prevedono di serie il rinforzo interno per l'applicazione del CP2-EMF.

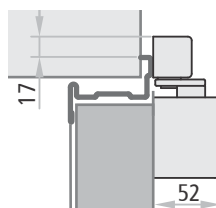

CP2 EMF UNIVER

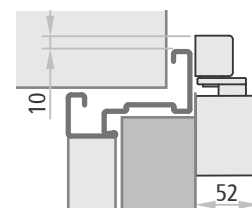

CP2 EMF PROGET

Modello	apertura massima in assenza di ingombri			alimentazione	assorbimento	certificato CE	norma
	porta 1 anta	anta attiva	anta passiva				
CP1 - CP1-G	180°	180°	180°	-	-	0432-BPR-0054	EN 1154
CP2	175°	175°	175°	-	-	0432-BPR-0051	EN 1154
CP2-G	120°	120°	120°	-	-	0432-BPR-0051	EN 1154
CP2-EMF	120°	120°	120°	24 Vcc	58,3 mA	0432-BPR-0051 0432-BPR-0025	EN 1154 EN 1155
CP2-EMF-V	120°	120°	120°	48 Vcc	45,8 mA	0432-BPR-0051 0432-BPR-0025	EN 1154 EN 1155

### NOTE

Per porte che devono chiudersi contrastando la pressione del vento o di forti correnti d'aria, è raccomandato l'utilizzo di un chiudiporta con maggiore forza di chiusura.

# Regolatori di chiusura

Per porte tagliafuoco UNIVER - PROGET

**NINZ**<sup>®</sup>  
FIRE DOORS

## REGOLATORE DI CHIUSURA

Il regolatore di chiusura ha la funzione di coordinare la chiusura nelle porte a due ante, evitando che l'anta passiva si sovrapponga in chiusura finale a quella attiva.

Per questo motivo è obbligatorio applicare il regolatore di chiusura su tutte le porte tagliafuoco a due ante.

### RC/STD

Marcato **CE** conforme EN 1158.

Il regolatore di chiusura RC/STD è un dispositivo separato dal chiudiporta ed è previsto di serie su tutte le porte tagliafuoco a due ante Univer e Proget.

Nelle porte Proget è inserito nel canale del traverso superiore del telaio, mentre nelle Univer è fornito a parte con staffa di ancoraggio da montare in cantiere. Il regolatore RC/STD, rispetto ad altri regolatori separati dal chiudiporta, presenta il vantaggio che non è visibile a porta chiusa. Il regolatore RC/STD è idoneo all'uso su porte tagliafuoco ed è classificato per forza variabile da 3 a 5.



\* Posizione del regolatore di chiusura RC/STD nel caso di porte a due ante tipo PROGET con PRESTAZIONI AGGIUNTIVE

### Sistema RC2

Marcato **CE** conforme EN 1154 ed EN 1158.

Il sistema di autochiusura per porte a due ante RC2 incorpora due CP2 di forza EN4, con braccio a slitta ed un regolatore integrato nella guida di scorrimento. Tutto il sistema è previsto di serie nel colore argento.

È fornibile su richiesta per le porte Univer e Proget a due ante in sostituzione del RC/STD.

È da prevedere invece necessariamente sulle porte Proget tagliafuoco che presentano anche caratteristiche ambientali.

Le porte Proget possono prevedere il modello RC2-G per l'applicazione dal lato a spingere, in colore argento, forza EN 3.

#### I vantaggi che presenta il sistema RC2/RC2-G sono evidenti:

- nessuna sporgenza di bracci del chiudiporta
- regolatore nascosto nella guida superiore (anche a porta aperta)
- chiusura controllata di entrambe le ante

Il regolatore RC2 è idoneo all'uso su porte tagliafuoco ed è classificato per entrambi i chiudiporta con forza EN 4; l'RC2-G è adatto per le porte tagliafuoco Proget, con applicazione dal lato a spingere, ed è classificato per entrambi i chiudiporta con forza EN 3.

Larghezza minima foro muro: 1200 mm per l'RC2, 1500 mm per l'RC2-G. Larghezza minima dell'anta passiva: 370 mm per l'RC2, 600 mm per l'RC2-G.

Le porte Proget ordinate con RC2 vengono fornite con i fori di applicazione dei due chiudiporta CP2 sulle ante e della guida di scorrimento sul telaio. Nelle porte Univer i fori per il fissaggio sono da realizzare in cantiere ancorandosi ai rinforzi interni delle ante.

#### Può essere applicato sulla porta con due sistemi:

- separato dal sistema di autochiusura della cerniera a molla o del chiudiporta
- incorporato nel sistema di chiusura costituito da chiudiporta

I regolatori di chiusura sono prodotti trattati dalla direttiva UE 89/106/CEE e quindi soggetti a marcatura **CE**.

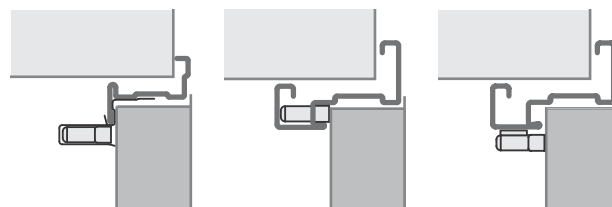

UNIVER

PROGET

PROGET \*

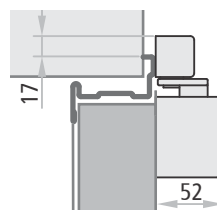

RC2 UNIVER

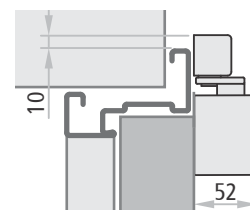

RC2 PROGET (lato a tirare)

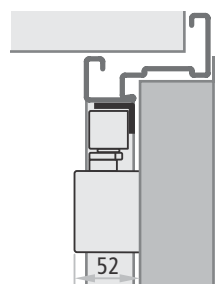

RC2-G PROGET (lato a spingere)

#### Colori opzionali (eccetto RC2-G):

RAL 9016 RAL 9005



## Sistema RC2-EMF1

Marcato **CE** conforme EN 1154, EN 1158 ed EN 1155.

Il sistema RC2-EMF1 ha in più rispetto al RC2, il fermo elettromeccanico che consente di arrestare l'anta passiva ad un'angolazione regolabile fra ca. 80° e 130°. L'anta attiva viene tenuta aperta tramite il sistema di regolazione della sequenza di chiusura. In caso di allarme o di mancanza di corrente, il fermo viene sbloccato e la porta viene chiusa dai chiudiporta.

Tutto il sistema è previsto nel colore standard argento.

### I vantaggi che presenta il sistema RC2-EMF1 sono molteplici:

- possibilità di mantenere aperte le ante alla posizione desiderata
- nessun magnete in vista
- nessuna sporgenza di bracci del chiudiporta
- regolatore nascosto nella guida superiore (anche a porta aperta)
- chiusura controllata di entrambe le ante

Il sistema RC2-EMF1 è idoneo all'uso su porte tagliafuoco ed è classificato per entrambi i chiudiporta con forza EN 4. Larghezza minima foro muro di 1200 mm e minima dell'anta secondaria di 370 mm.

Le porte Proget ordinate con RC2-EMF1 sono predisposte con i fori di fissaggio sulle ante e sul telaio. Le porte Univer prevedono di serie il rinforzo interno per l'applicazione dei due chiudiporta.

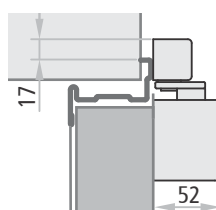

RC2-EMF1 UNIVER

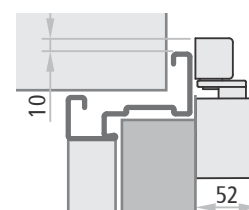

RC2-EMF1 PROGET

Modello	apertura massima in assenza di ingombri			assorbimento	certificato CE	norma
	anta attiva	anta passiva	alimentazione			
RC/STD	180°	180°	-	-	0425-ICIM-1153	EN 1158
RC2	175°	175°	-	-	0432-BPR-0051 0432-BPR-0026	EN 1154 EN 1158
RC2-G	120°	120°	-	-	0432-BPR-0051 0432-BPR-0026	EN 1154 EN 1158
RC2-EMF1	175°	130°	24 Vcc	58,3 mA	0432-BPR-0051 0432-BPR-0025 0432-BPR-0026	EN 1154 EN 1155 EN 1158
RC2-EMF1-V	175°	130°	48 Vcc	45,8 mA	0432-BPR-0051 0432-BPR-0025 0432-BPR-0026	EN 1154 EN 1155 EN 1158

### NOTE

Per porte che devono chiudersi contrastando la pressione del vento o di forti correnti d'aria, è raccomandato l'utilizzo di un chiudiporta con maggiore forza di chiusura.

# Guarnizione sottoporta automatica

Per porte REVER - UNIVER - PROGET

**NINZ**<sup>®</sup>  
FIREDOORS

## GUARNIZIONE SOTTOPORTA AUTOMATICA

Su richiesta le porte Rever, Univer e Proget sono fornibili con guarnizione sottoporta per proteggere dagli spifferi la fessura tra anta e pavimento.

È complementare con la guarnizione di battuta applicata sul telaio, per avere un miglior isolamento acustico e una maggior tenuta all'aria della porta.

Si applica dal lato a spingere, fissandola con le viti in dotazione direttamente alla lamiera della porta, coprendo poi il meccanismo con un profilo completamente cieco in alluminio anodizzato argento. Su richiesta si può avere anche verniciato nello stesso colore dell'anta. Si applica in cantiere su porta già montata, adattandola alla misura effettiva dell'anta.

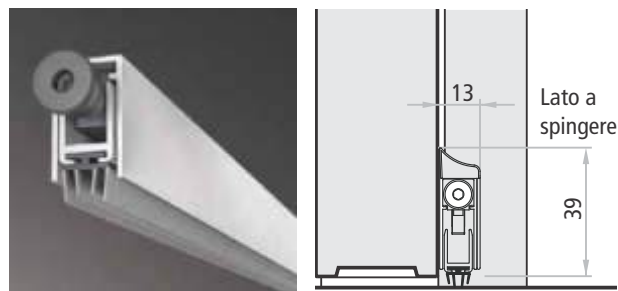

## CAMPI DI APPLICAZIONE DELLA GUARNIZIONE SOTTOPORTA AUTOMATICA

### PORTE REVER

L porta ad una anta	L1 anta attiva	L2 anta passiva con profilo 30x4mm	guarnizione da usare
da 500 a 569 mm	da 500 a 569 mm	da 400 a 491 mm	L 480 mm
da 570 a 719 mm	da 570 a 719 mm	da 492 a 641 mm	L 630 mm
da 720 a 869 mm	da 720 a 869 mm	da 642 a 791 mm	L 780 mm
da 870 a 1019 mm	da 870 a 1000 mm	da 792 a 941 mm	L 930 mm
da 1020 a 1169 mm		942 a 1000 mm	L 1080 mm
da 1170 a 1319 mm			L 1230 mm
da 1320 a 1350 mm			L 1330 mm

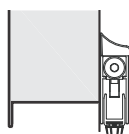

1 anta/attiva  
UNIVER  
REVER

### PORTE UNIVER multiuso

L porta ad una anta	L1 anta attiva	L2 anta passiva con profilo 30x4mm	guarnizione da usare
da 500 a 569 mm	da 500 a 577 mm	da 400 a 484 mm	L 480 mm
da 570 a 719 mm	da 578 a 727 mm	da 485 a 634 mm	L 630 mm
da 720 a 869 mm	da 728 a 877 mm	da 635 a 784 mm	L 780 mm
da 870 a 1019 mm	da 878 a 1000 mm	da 785 a 934 mm	L 930 mm
da 1020 a 1169 mm		935 a 1000 mm	L 1080 mm
da 1170 a 1319 mm			L 1230 mm
da 1320 a 1350 mm			L 1330 mm

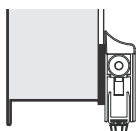

anta passiva  
UNIVER  
REVER

### PORTE UNIVER tagliafuoco

L porta ad una anta	L1 anta attiva	L2 anta passiva con profilo 30x4mm	guarnizione da usare
da 500 a 569 mm	da 500 a 570 mm	da 400 a 496 mm	L 480 mm
da 570 a 719 mm	da 571 a 720 mm	da 497 a 646 mm	L 630 mm
da 720 a 869 mm	da 721 a 870 mm	da 647 a 796 mm	L 780 mm
da 870 a 1019 mm	da 871 a 1000 mm	da 797 a 946 mm	L 930 mm
da 1020 a 1169 mm		947 a 1000 mm	L 1080 mm
da 1170 a 1319 mm			L 1230 mm
da 1320 a 1350 mm			L 1330 mm

### PORTE PROGET tagliafuoco e multiuso

L porta ad una anta	L1 anta attiva	L2 anta passiva	guarnizione da usare
da 500 a 574 mm	da 500 a 576 mm	da 350 a 495 mm	L 480 mm
da 575 a 724 mm	da 577 a 726 mm	da 496 a 645 mm	L 630 mm
da 725 a 874 mm	da 727 a 876 mm	da 646 a 795 mm	L 780 mm
da 875 a 1024 mm	da 877 a 1026 mm	da 796 a 945 mm	L 930 mm
da 1025 a 1174 mm	da 1027 a 1076 mm	da 946 a 1095 mm	L 1080 mm
da 1175 a 1324 mm	da 1177 a 1326 mm	da 1096 a 1245 mm	L 1230 mm
da 1325 a 1340 mm	da 1327 a 1330 mm	da 1246 a 1330 mm	L 1330 mm

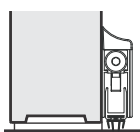

1 anta/attiva  
o passiva  
PROGET

# Scossalina - Gocciolatoio - Fascioni

Per porte NINZ



ACCESSORI  
porte

## SCOSSALINA

A richiesta per porte Univer e Proget, da ordinare assieme alla porta.

Concepita con lo scopo di favorire l'installazione all'esterno delle porte metalliche, la scossalina ha la funzione di evitare che la pioggia si infiltri fra la battuta superiore dell'anta e il telaio della porta. La sporgenza ridotta e la verniciatura RAL per esterno nello stesso colore del telaio ne consentono l'integrazione con la geometria della porta.

Si applica sulla parete a contatto con il traverso del telaio. Realizzata in lamiera zincata, dello spessore di 10/10 mm e provvista di fori per il fissaggio (viti e tasselli esclusi). Disponibile per porte con FM L da 500 a 2660 mm (per FM L > 2360 mm fornita in due pezzi).

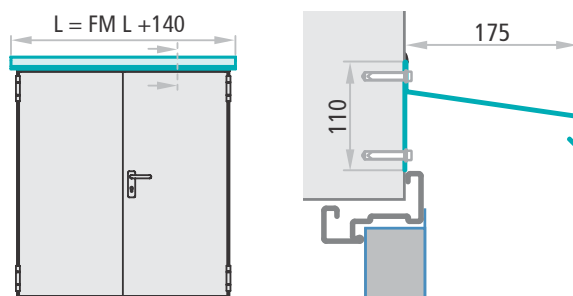

### ATTENZIONE

Non protegge la porta da precipitazioni oblique. In presenza di oblò o griglie d'aerazione è sempre consigliabile di prevedere delle pensiline o tettoie a totale copertura.

## GOCCIOLATOIO

A richiesta per porte ad un'anta Univer e Proget. Serve normalmente ad evitare che la condensa, scendendo lungo l'anta, ristagni sotto la porta. Il profilo è in lamiera zincata ("Sendzimir") verniciato nello stesso colore dell'anta.

Si applica in cantiere, di norma dal lato a spingere dell'anta, dopo averlo tagliato a misura, fissandolo con le viti in dotazione.

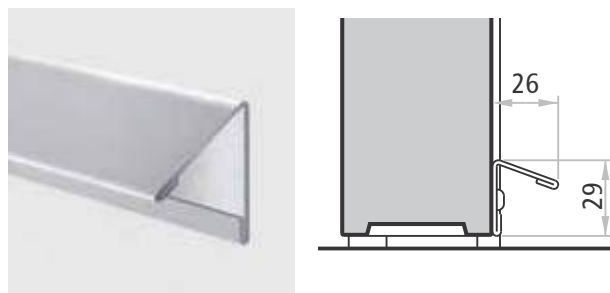

Lunghezze disponibili	FM L anta
828 mm	fino 800
928 mm	fino 900
1028 mm	fino 1000
1378 mm	fino 1350

## FASCIONI DI PROTEZIONE

A richiesta per porte ad 1 e 2 ante Univer e Proget, indicando il lato di applicazione (tirare o spingere).

Servono principalmente per proteggere la porta nei punti soggetti a strisciamento con carrelli, lettini di ospedale, ecc. Sono realizzati in lamiera d'acciaio inox satinato AISI 304 con altezza standard 230 mm.

Da fissare in cantiere con biadesivo già applicato sul retro, in basso (zoccoli) o ad altezza maniglia (fascioni).

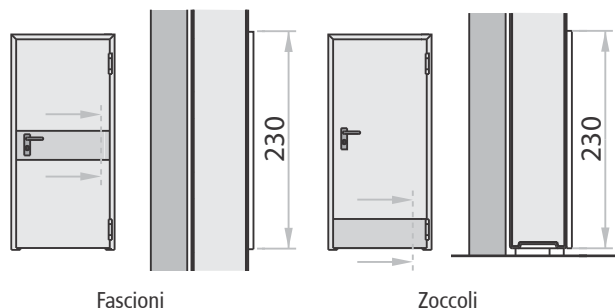

Fascioni

Zoccoli



Con fori predisposti (asole) per il passaggio del quadro maniglia e del cilindro.



Esempio di applicazione dal lato a spingere



# Viti da muro - Falsotelaio

Per porte NINZ

**NINZ**<sup>®</sup>  
FIREDOORS

## VITI DA MURO PER FISSAGGIO SENZA TASSELLI

Campo di impiego: fissaggio con viti su muro o su falsotelaio, del telaio Proget REI 60/120 e multiuso, senza l'uso del tassello. Idoneo per l'impiego su calcestruzzo, mattone pieno, mattone semipieno, cemento alleggerito ed altri.

**Vantaggi:** risparmio di tempo e costi grazie al fissaggio diretto del telaio sul muro, senza riprese per allargamenti fori per il tassello. Grazie alla zincatura nera, la vite si macchera perfettamente con la guarnizione FC.

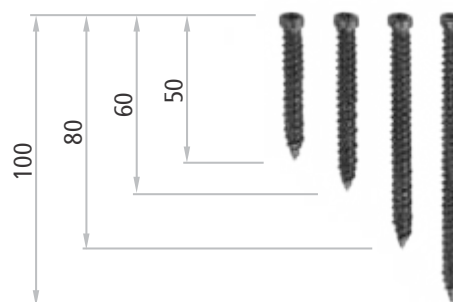

Dimensioni	descrizione
Ø 7,5 x 50 mm	indicata per il fissaggio su falsotelaio metallico
Ø 7,5 x 60 mm	indicata per il fissaggio su calcestruzzo e muri di alta consistenza
Ø 7,5 x 80 mm	indicata per il fissaggio su muri di media consistenza
Ø 7,5 x 100 mm	indicata per il fissaggio su muri di bassa consistenza

### NOTE

Fori da realizzare con punta da muro Ø 6 mm.

## FALSOTELAIO

Falsotelaio realizzato in profilo tubolare, sezione 30x15x1,5mm, ricavato da nastro d'acciaio zincato a caldo, completo di zanche da murare nella parete e dei distanziali da togliere a posa ultimata.

Da ordinare appositamente (obbligatorio per porte Proget REI 60 e REI 120 con fissaggio tramite viti su falsotelaio).

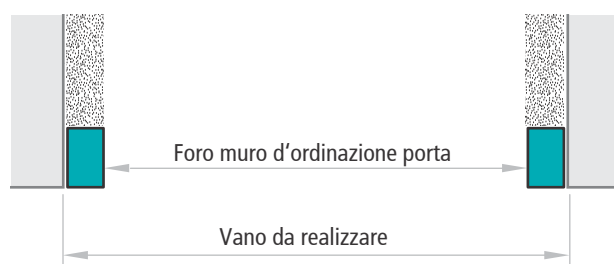

Sezione orizzontale

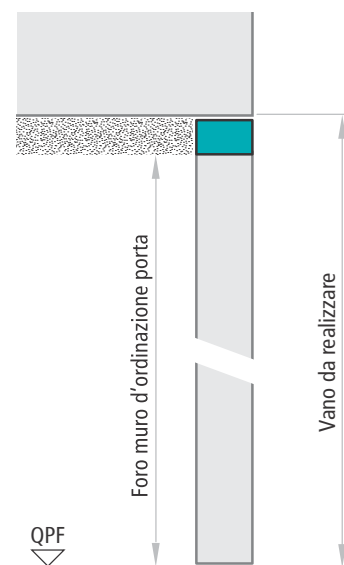

Sezione verticale

# MAC® Controllo Accessi Multifunzione

## Sistema di apertura controllata

**NINZ**<sup>®</sup>  
FIREDOORS

I sistemi MAC e MAC FAILSAFE, installati sulla porta, consentono il controllo d'accesso, rendendo la maniglia attiva tramite consenso elettrico.

La particolarità dei sistemi MAC e MAC FAILSAFE è quella di avere concentrato nella serratura tutte le funzioni di comando e controllo, semplificando in questo modo l'impiantistica elettrica di cantiere.

### Differenze fra i sistemi MAC e MAC FAILSAFE:

- i sistemi MAC, in caso di mancanza di corrente, consentono l'apertura solo tramite chiave o dispositivo anti-panico/di emergenza. Quindi i sistemi MAC sono raccomandabili laddove sia prioritario che la porta rimanga chiusa, anche in assenza di corrente
- il sistema MAC FAILSAFE garantisce l'accesso in caso di mancanza di corrente. Quindi il sistema MAC FAILSAFE è raccomandabile quando, in assenza di corrente, sia prioritario garantire il libero passaggio.

### I vantaggi del sistema MAC sono molteplici, quali ad esempio:

- possibilità di alimentare a 12 Vcc/Vca o 24 Vcc/Vca, prevenendo quindi problemi dovuti a tensioni non adeguate
- *basso assorbimento di corrente:*
  - a 12 V la corrente di spunto è di 500 mA per i primi 5-6 sec. poi passa a una corrente di mantenimento di 250 mA
  - a 24 V la corrente di spunto è di 1 A per 300 millisecc. poi si assesta a 500 mA per 4-5 sec. infine passa ad una corrente di mantenimento di 250 mA per i restanti 25 sec.
- temporizzatore incorporato, per determinare la durata del consenso di apertura, con tempo fisso di 30 sec., evitando quindi aggiunte di temporizzatori esterni. Inoltre, in caso di fornitura assieme alla porta con reset automatico (azzeramento del tempo) ad ogni apertura della porta
- LED bicolore rosso/verde su placca maniglia per prevenire forzature inutili sulla stessa, segnalando quando è attivo il sistema di apertura
- possibile attivazione continua della maniglia (fermo a giorno)
- predisposizione per un eventuale LED remoto (non fornito) per segnalare a distanza l'attivazione/disattivazione della serratura
- accesso garantito in mancanza di corrente (solo tipo FAILSAFE)

Le porte fornite con i sistemi MAC e MAC FAILSAFE prevedono i cavi all'interno dell'anta e i contatti elettrici fra anta e telaio. Nel caso di KIT viene fornito di serie un apposito passacavo ed i cavi di alimentazione della serratura sono da applicare esternamente.

### NOTE

Prima della posa della porta equipaggiata con serratura MAC o MAC FAILSAFE è necessario predisporre l'alimentazione elettrica (lato anta principale nel caso di porte a due ante) ad un'altezza di ca. 800mm dal pavimento finito e circa sullo spigolo della parete dove va appoggiata la porta.

I cavi di alimentazione devono avere una sezione max. di 0,75-1,0mm<sup>2</sup> e devono essere di tipo flessibile.



Maniglia in plastica con LED bicolore rosso/verde



Maniglia inox con LED bicolore rosso/verde



Contatti elettrici tra anta e telaio

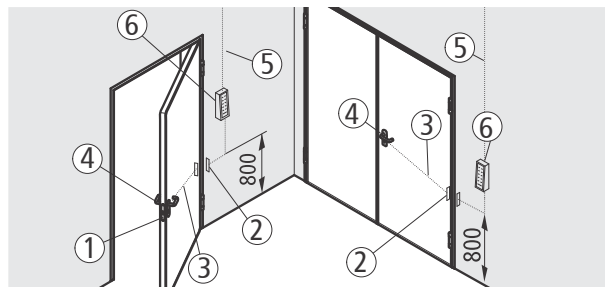

Schema componenti

La fornitura assieme alla porta prevede già installati: serratura con solenoide e scheda elettronica con temporizzatore incorporati (1), doppi contatti elettrici tra anta e telaio (2), cablaggio interno all'anta (3); forniti da installare: maniglia e placca con applicato LED bicolore rosso/verde e connettore di collegamento (4). Non compreso: alimentazione ai contatti del telaio (5), pulsante di apertura e accessori di comando (6).

A differenza, la fornitura in KIT (fornitura separata dalla porta) prevede il passacavo tra anta ed alimentazione elettrica, anziché i doppi contatti. In caso di maniglia è prevista l'applicazione sull'anta di una canalina (non fornita) per il passaggio del cavo di alimentazione.

La serratura a TRE PUNTI non è disponibile nella versione MAC.

## SISTEMA MAC1 E MAC1 FAILSAFE

### Apertura della porta in mancanza di corrente

- MAC1: dal lato a tirare solo tramite chiave; dal lato a spingere con maniglione antipanico o maniglia d'emergenza.
- MAC1 FAILSAFE: dal lato a tirare tramite maniglia; dal lato a spingere con maniglione antipanico o maniglia d'emergenza.

### Funzionamento

Il sistema controlla l'accesso dal lato a tirare della porta. Con la serratura chiusa a chiave, il consenso di accesso avviene tramite impulso elettrico (pulsante, lettore badge, ecc.) che dà corrente nel caso di MAC1 e la toglie nel caso di MAC1 FAILSAFE. Dal lato a spingere è sempre possibile tramite maniglione antipanico o maniglia di emergenza. La maniglia attivata viene segnalata dall'accensione „LED verde“, mentre il „LED rosso“ segnala la maniglia in folle. Il LED spento segnala mancanza di corrente.

### Funzione a tempo

In questa funzione il tempo di attivazione dura 30 secondi scaduti i quali la maniglia si disattiva. In caso di fornitura assieme alla porta, se l'apertura della porta avviene prima dei 30 sec. il temporizzatore si azzer automaticamente.

### Funzione in continuo "fermo a giorno"

Questa funzione permette l'abilitazione della maniglia, che avviene tramite interruttore elettrico (non compreso nella fornitura), per un tempo più lungo (ad esempio tutto il giorno). Il LED verde rimane acceso per tutto il tempo in cui la maniglia è abilitata. Nel caso di fornitura assieme alla porta, il LED verde si spegne nel momento di apertura della porta fino alla completa richiusura.

**MAC 1 si può abbinare a tutti i maniglioni antipanico tipo BM ed alle maniglie di emergenza M3 e M3X (da ordinare a parte).**

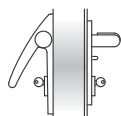

EX DC BM

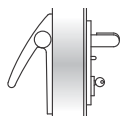

EX/TW BM

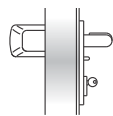

SL BM

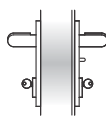

M3

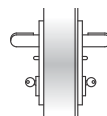

M1

## SISTEMA MAC2 E MAC2 FAILSAFE

### Apertura della porta in mancanza di corrente

- MAC2: da entrambi i lati solo tramite chiave.
- MAC2 FAILSAFE: da entrambi i lati tramite maniglia.

### Funzionamento

Il sistema controlla l'accesso da entrambi i lati della porta. Con la serratura chiusa a chiave, il consenso di accesso avviene tramite impulso elettrico (pulsante, lettore badge, ecc.) che dà corrente nel caso di MAC2 e la toglie nel caso di MAC2 FAILSAFE. Le maniglie attivate vengono ambedue segnalate dall'accensione „LED verde“, mentre il „LED rosso“ segnala le maniglie in folle. Il LED spento segnala mancanza di corrente.

### Funzione a tempo

In questa funzione il tempo di attivazione dura 30 sec. scaduti i quali entrambe le maniglie si disattivano. In caso di fornitura assieme alla porta, se l'apertura della porta avviene prima dei 30 sec. il temporizzatore si azzer automaticamente.

### Funzione in continuo "fermo a giorno"

Questa funzione permette l'abilitazione delle maniglie, che avviene tramite interruttore elettrico (non compreso nella fornitura), per un tempo più lungo (ad esempio tutto il giorno). Il LED verde di ambedue le maniglie rimane acceso per tutto il tempo in cui le maniglie sono abilitate. Nel caso di fornitura assieme alla porta, entrambi i LED verdi si spengono nel momento di apertura della porta fino alla completa richiusura.

**MAC 2 è fornita di serie con la maniglia M1 in plastica nera. Su richiesta è abbinabile alla maniglia M1X in acciaio inox (da ordinare a parte).**

## SISTEMA MAC3 E MAC3 FAILSAFE

### Apertura della porta in mancanza di corrente

- MAC3: dal lato a spingere solo tramite chiave; dal lato a tirare con maniglia d'emergenza M3tir o M3Xtir.
- MAC3 FAILSAFE: dal lato a spingere tramite maniglia; dal lato a tirare con maniglia d'emergenza M3tir o M3Xtir.

### Funzionamento

Il sistema controlla l'accesso dal lato a spingere della porta. Con la serratura chiusa a chiave, il consenso di accesso avviene tramite impulso elettrico (pulsante, lettore badge, ecc.) che dà corrente nel caso di MAC3 e la toglie nel caso di MAC3 FAILSAFE. Dal lato a tirare, l'apertura è sempre possibile tramite maniglia di emergenza. La maniglia attivata viene segnalata dall'accensione „LED verde“, mentre il „LED rosso“ segnala la maniglia in folle. Il LED spento segnala mancanza di corrente.

### Funzione a tempo

In questa funzione il tempo di attivazione dura 30 secondi scaduti i quali la maniglia si disattiva. In caso di fornitura assieme alla porta, se l'apertura della porta avviene prima dei 30 sec. il temporizzatore si azzerava automaticamente.

### Funzione in continuo "fermo a giorno"

Questa funzione permette l'abilitazione della maniglia, che avviene tramite interruttore elettrico (non compreso nella fornitura), per un tempo più lungo (ad esempio tutto il giorno). Il LED verde rimane acceso per tutto il tempo in cui la maniglia è abilitata. Nel caso di fornitura assieme alla porta, il LED verde si spegne nel momento di apertura della porta fino alla completa richiusura.

**MAC 3 è fornita di serie con la maniglia M3tir in plastica nera. Su richiesta è abbinabile alla maniglia M3Xtir in acciaio inox (da ordinare a parte).**

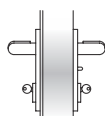

M3tir

### NOTE

Prima della posa della porta equipaggiata con serratura MAC o MAC FAILSAFE è necessario predisporre l'alimentazione elettrica (lato anta principale nel caso di porte a due ante) ad un'altezza di ca. 800mm dal pavimento finito e circa sullo spigolo della parete dove va appoggiata la porta.

I cavi di alimentazione devono avere una sezione max. di 0,75-1,0mm<sup>2</sup> e devono essere di tipo flessibile.

### ELETTROMANIGLIA MULTITENSIONE ELM/MT

Sistema di apertura controllata della porta che tramite un dispositivo elettronico rende attiva la maniglia. Quest'ultima è dotata di temporizzatore interno con durata del consenso di apertura di 30 sec., trascorsi i quali l'elettromaniglia si disattiva. È possibile mantenere abilitata la maniglia per un tempo più lungo, alimentandola tramite interruttore elettrico.

L'accensione di un LED verde ed un segnale acustico (buzzer) stanno ad indicare l'abilitazione della maniglia, un LED rosso ne indica invece la inabilitazione.

**Se ordinato assieme alla porta, il sistema ELM/mt comprende:** elettromaniglia, contatti elettrici tra anta e telaio, cavo di alimentazione interno all'anta collegato ai contatti elettrici, quadro comando, serratura e viti di fissaggio.

**Se ordinato separato dalla porta, il sistema comprende:** elettromaniglia, quadro di comando e viti di fissaggio.

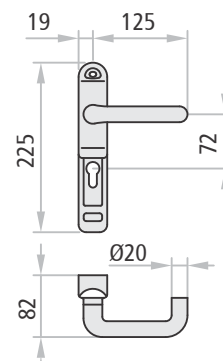

#### Dati tecnici

alimentazione	12 Vcc/Vca - 24 Vcc/Vca
corrente assorbita	a 12 V: 500 mA - a 24 V: 200 mA
corrente di spunto	a 12 V: 700 mA - a 24 V: 300 mA
temperatura minima di funzionamento	-5°C

### ELETTROMANIGLIA MULTITENSIONE ELM/CISA

Sistema di apertura controllata della porta che tramite un dispositivo elettronico rende attiva la maniglia. Dotato di temporizzatore a parte (da inserire in quadro elettrico) impostabile per diversi tempi di apertura: da un minimo di 0,1 sec. fino anche ad un massimo di 10 gg. Dotata di LED verde per segnalare l'abilitazione della maniglia.

Il sistema ELM/cisa comprende: elettromaniglia, 2 metri di cavo di alimentazione, passacavo per il collegamento fra anta e telaio, quadro maniglia 8/9, viti di fissaggio, temporizzatore regolabile da quadro fornito con imballo a parte.

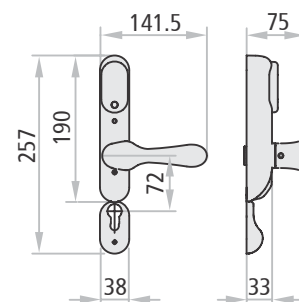

#### Dati tecnici

alimentazione	12 Vcc/Vca - 24 Vcc/Vca
corrente	assorbita: 360 mA - di spunto: 800 mA
temperatura di funzionamento	-20°C ÷ +80°C

### SISTEMI DI APERTURA COMBINABILI CON ELETTROMANIGLIE ELM/MT O ELM/CISA

#### Maniglioni antipanico

Il senso di apertura controllato e quello dal lato a tirare della porta (lato elettromaniglia). Chiudendo a chiave la serratura viene inibito il funzionamento dell'elettromaniglia, mentre dal lato a spingere l'apertura è sempre possibile tramite il maniglione antipanico.

Utilizzo: porte ad 1 o 2 ante per uscita antipanico dove si vuole controllare l'accesso dal lato a tirare.

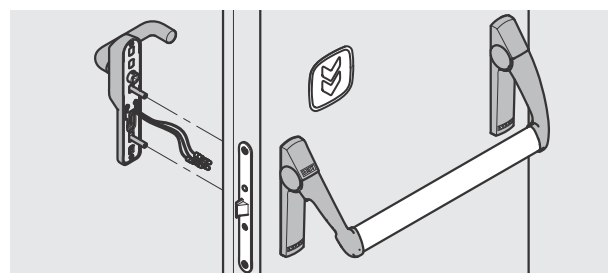

Exus

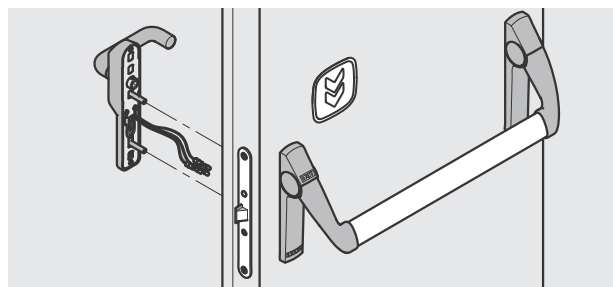

Twist

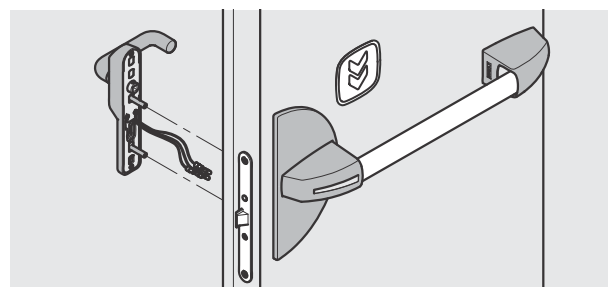

Slash

## MANIGLIE COMBINABILI CON ELETTROMANIGLIA ELM/MT O ELM/CISA

### MSC, MSC-X

Utilizzo: per porte ad 1 e 2 ante dove si vuole controllare uno dei due sensi di apertura. Chiudendo a chiave viene inibito il passaggio in entrambi i sensi.

Il senso di apertura controllato può essere indifferentemente quello a tirare o quello a spingere in conseguenza di dove si applica l'elettromaniglia.

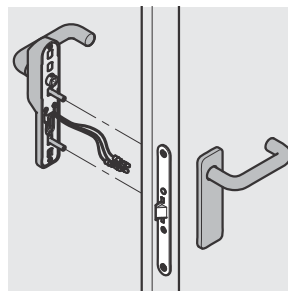

MSC

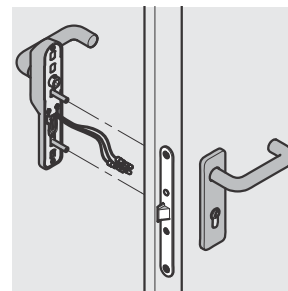

MCC/S

### MCC/S, MCC/S-X

Utilizzo: per porte ad 1 e 2 ante dove si vuole controllare l'accesso dal solo lato a tirare (lato elettromaniglia). Chiudendo a chiave viene inibito il passaggio dal lato a spingere, ma non quello dove è applicata l'elettromaniglia.

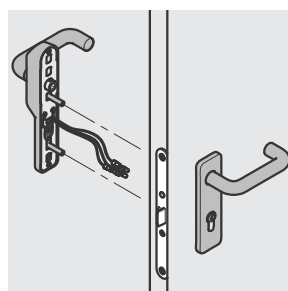

MCC/T

### MCC/T, MCC/T-X

Utilizzo: per porte ad 1 e 2 ante dove si vuole controllare l'accesso dal solo lato a spingere (lato elettromaniglia). Chiudendo a chiave viene inibito il passaggio dal lato a tirare, ma non quello dove è applicata l'elettromaniglia.

## MANIGLIE D'EMERGENZA COMBINABILI CON ELETTROMANIGLIA ELM/MT

### M3, M3X - M3tir, M3Xtir

Utilizzo: porte ad 1 o 2 ante per uscita di emergenza dove si vuole controllare l'accesso dal lato a tirare.

Il senso di apertura controllato è quello dal lato a tirare della porta (lato elettromaniglia). Chiudendo a chiave la serratura viene inibito il funzionamento dell'elettromaniglia, mentre dal lato a spingere l'apertura è sempre possibile tramite la maniglia di emergenza M3.

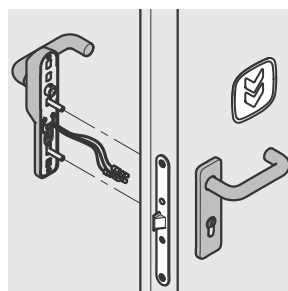

M3

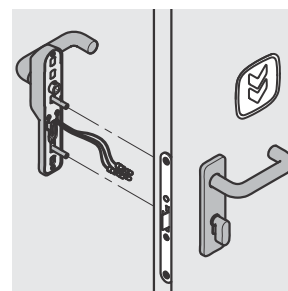

HOT-CIL

### HOT-CIL, HOT-CIL-X

Utilizzo: per porte delle stanze di Hotel.

Il senso di apertura controllato è quello dal lato a spingere della porta (lato elettromaniglia). L'apertura dal lato a spingere avviene tramite consenso elettrico all'elettromaniglia.

Dal lato stanza, l'apertura è sempre possibile agendo sulla maniglia, anche nel caso di serratura chiusa con il pomolo a goccia.

## SENSORE ELETTROMAGNETICO

Il sensore elettromagnetico permette di controllare lo stato della porta, il sensore è anche dotato di funzione anti-tamper. Si installa applicandolo sulla porta ed è costituito di due elementi: un contatto elettromagnetico con due fili ed un magnete.

### Dati tecnici

portata massima	200 Vcc / 500 mA su carico resistivo
contatto di scambio interno	n.a. (n.c. con magneti allineato)
temperature di funzionamento	+5 / +40 °C

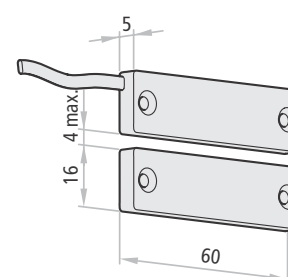

# Elettromagnete blocco porta

Sistema di apertura controllata

**NINZ**<sup>®</sup>  
FIRE DOORS

## ELETTROMAGNETE BLOCCO PORTA

Il sistema è da utilizzare nei casi particolari dove le porte devono rimanere normalmente chiuse e aperte solo con un consenso elettrico. L'elettromagnete alimentato elettricamente mantiene sempre chiusa la porta con una forza di circa 300 kg., rendendo inutile ogni manovra di apertura con la maniglia. Solo con comando elettrico (lettore badge, pulsante a chiave, ecc.) o tramite consenso elettrico generato da impianto di rivelazione incendio, è possibile sbloccare l'elettromagnete rendendo agibile l'apertura.

### Funzionamento

La porta viene tenuta chiusa dall'elettromagnete (01) e dallo scrocco della serratura. L'apertura dall'esterno avviene tramite scheda magnetica (04) sul lettore Badge (02) del sistema di controllo a schede o altro sistema a scelta ed azionando lo scrocco con la maniglia o la chiave.

Dall'interno lo sblocco dell'elettromagnete avviene tramite pulsante di sblocco (03) (anche a distanza) oppure con lo stesso sistema come dal lato a tirare e comunque deve essere azionato lo scrocco della serratura con maniglia o chiave. L'elettromagnete in stato di tenuta viene segnalato dall'accensione del „LED rosso“, mentre il „LED verde“ segnala il temporaneo rilascio. Inoltre è presente un relè n.a./n.c. di stato dell'elettromagnete.

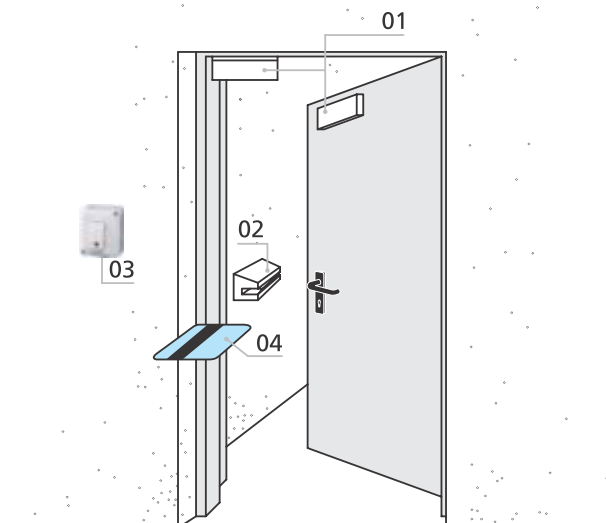

### NOTE

Lo sblocco della porta è possibile solo se la serratura non è chiusa a chiave.

### Dati tecnici

alimentazione	12/24 Vcc	temporizzatore di richiusura	0 ÷ 90 sec.
corrente assorbita	500 mA a 12 Vcc - 250 mA a 24 Vcc	norma di compatibilità elettrom.	EMC - UNI CEI 70011
forza di tenuta	fino a 300 Kg.	n° del certificato	0123/02

## COMPONENTI COMPRESI CON L'ELETTROMAGNETE BLOCCO PORTA

### Per porte Proget

Elettromagnete blocco porta con tenuta 300 kg, 12/24 Vcc, piastra di fissaggio, ancora con sottopiastra di fissaggio in acciaio inox.

### Per porte Univer/Rever

Elettromagnete blocco porta con tenuta 300 kg, 12/24 Vcc, piastra e angolare di fissaggio, ancora con sottopiastra di fissaggio in acciaio inox.



Elettromagnete PROGET



Elettromagnete UNIVER/REVER

### Sistemi di controllo

- Tastiera a codice "Access"
- Sistema di controllo a schede
- Lettore biometrico ad impronta
- Pulsante di sblocco

### NOTE

Le specifiche dettagliate dei Sistemi di controllo si possono trovare nella pagina "Accessori di comando".

## SISTEMI DI CONTROLLO E RELATIVI ACCESSORI

### Tastiera a codice „Access“

Tastiera a 10 tasti numerici più un pulsante di Enter con elettronica di gestione per una porta con temporizzatore incorporato e cavo flat a 10 poli.

#### Dati tecnici dell'elettronica

dimensioni scatola	160 x 100 x 43 mm
temporizzatore incorporato regolabile	da 1 a 60 sec
anti-tamper	
alimentazione	12/24 V ac/dc
assorbimento	100 mA in stand-by, 600 mA a 12 Vac/dc o 300 mA a 24 Vac/dc con relè attivo e periferica collegata
Relè con contatti	C./N.A./N.C. (24 Vdc /10 A max)
Fino a 490 utenti memorizzabili	formati da 1 a 10 cifre



Tastiera a codice „Access“

### Sistema di controllo a schede

Sistema di controllo a schede, con elettronica di gestione per 1 porta, temporizzatore ed alimentatore incorporati, lettore Badge, cavo flat, tre schede di programmazione ed una scheda magnetica semplice codificata. Predisposizione per la gestione controllata multiporte da P.C.

#### Dati tecnici

alimentazione	230 Vca
uscita	12 Vcc, max. 0,5 A



Sistema di controllo a schede

### Sistema biometrico ad impronta

Lettore biometrico per la lettura delle impronte digitali e la trasformazione in keycode. Con unità interna per la registrazione, memorizzazione e cancellazione degli utenti, unità esterna per la lettura delle impronte e alimentatore autonomo a bassa tensione. L'alimentazione per la gestione della porta non è compresa nella fornitura.

#### Dati tecnici

alimentazione	230 Vca
uscita	relé



Lettore biometrico

### Pulsante di sblocco

Pulsante di sblocco con involucro bianco e spia di controllo.

### Alimentatore Switching

Combinabile con "Tastiera a codice Access", con "Sistema biometrico ad impronta" e per gestire:

- max. nr. 10 Controllo Accesso Multifunzione MAC® \*
- oppure max. nr. 5 Elettromagnete blocco porta
- oppure max. nr. 5 Elettromaniglia ELM/mt \*
- oppure max. nr. 8 Elettromaniglia ELM/cisa \*

\* purché comandati non contemporaneamente

#### Dati tecnici

alimentazione	230 Vca
uscita	12 Vcc - 3 A



Pulsante di sblocco



Alimentatore Switching

#### NOTE

Possibilità di collegare una coppia di batterie tampone all'alimentatore Switching (vedi "Sistemi di trattenuta ante").



# Sistemi di trattenuta ante

## Per porte e portoni tagliafuoco

**NINZ**<sup>®</sup>  
FIREDOORS

### CENTRALE MONOZONA C2

Certificata secondo la norma EN 54-2 e EN 54-4. La centrale è stata progettata e realizzata per rispondere alla normativa UNI EN 54 che regola le centrali per allarme antincendio ed i relativi accessori che devono essere anch'essi rispondenti alla loro parte di normativa EN 54.

Da utilizzare per la gestione degli elettromagneti di trattenuta ante delle chiusure tagliafuoco. Controlla tutte le uscite verso i rivelatori di fumo e calore, i pulsanti di allarme e di reset, la sirena esterna e la carica delle batterie tampone. Ogni avaria o malfunzionamento viene segnalato sul pannello frontale tramite led e, per i casi previsti, anche tramite segnalazione acustica interna. Gli allarmi o le avarie possono essere resettate in tre modi: con un pulsante nei pressi della centrale, o con altri due pulsanti del pannello frontale, uno dei quali attivabile solo con chiave.

#### Dati tecnici

modello	52002
alimentazione primaria	230 Vca, 100 mA, 50-60Hz
alimentazione ausiliaria	2 batterie 12 Vcc/1,1 ÷ 1,3 Ah
corrente „I”	min. 264 ÷ max. 424 mA
corrente max. fornita dalle batterie	300 mA
uscita carica batteria tampone	24 Vcc (27,6 Vcc)
grado di protezione	IP30
temperatura di funzionamento	-5°C ÷ +40°C
zone operative	zona singola (monozona)
allarme acustico	buzzer interno
segnalazione "low battery"	buzzer interno ad intermittenza
certificato CE	0051-CPD-0264
conforme alle norme	EN 54-2 +A1:2006 EN 54-4:1997 + A1:2002 + A1:2006

### BATTERIE TAMPONE

Coppia di batterie tampone ricaricabili 12 Vcc/1,2 Ah

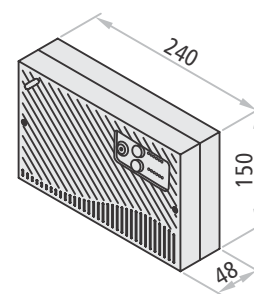

#### ATTENZIONE

In base alla norma EN 54-4 la centrale monozona deve essere obbligatoriamente dotata di:

- nr. 1 rivelatore di fumo/calore RFC certif. EN 54-7
- nr. 1 coppia di batterie tampone
- nr. 1 sirena elettronica esterna certif. EN 54-3
- nr. 1 pulsante di attivazione allarme certif. EN 54/11
- nr. 1 pulsante di tacitazione allarmi incendio/segnalazione guasto

#### GESTISCE

- max. nr. 8 rivelatori di fumo/calore RFC
- max. nr. 5 pulsanti di attivazione allarme
- max. nr. 2 sirene elettroniche
- nr. 4 elettromagneti EM o EMP o EMfr
- nr. 2 batterie tampone



## RIVELATORE DI FUMO E CALORE RFC

Certificato secondo le norme UNI EN 54-5 e EN 54-7. Rivelatore di fumo e calore RFC caratterizzato da involucro in ABS di colore bianco. Il funzionamento è di tipo ottico/termovelocimetrico con intervento se la temperatura varia di 30°C in tempo compreso fra 20-100 sec. Per garantire un perfetto funzionamento i rivelatori devono essere sottoposti ad una regolare manutenzione semestrale. Ricordiamo che è comunque sconsigliabile posizionare il sensore dove sono presenti forti correnti d'aria.

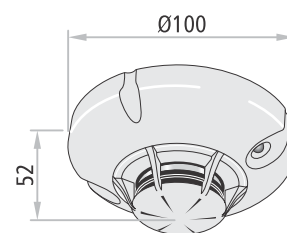

### Dati tecnici

tensione funzionamento	10 ÷ 30 Vcc, tipico 24 Vcc
consumo a riposo a 24 Vcc	120 µA
assorbimento in allarme a 24 Vcc	25 mA
temperatura di funzionamento	-10°C ÷ +55°C
conforme alla norma	EN 54-5, EN 54-7

## SIRENA ELETTRONICA

Comprende la funzione di controllo del volume per l'installazione in ambienti interni o all'esterno. La connessione si effettua tramite morsetti doppi (6) per derivazione. Con 32 toni selezionabili tramite dip-switch interni per allarmi a due stadi.

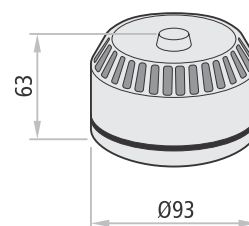

### Dati tecnici

alimentazione	12 ÷ 24 Vcc
assorbimento in allarme a 12 Vcc	15 mA
grado di protezione	IP54
temperatura di funzionamento	-25°C ÷ +70°C
conforme alla norma	EN 54-3

## PULSANTE DI ATTIVAZIONE ALLARME

La pressione sulla placca frontale in plastica attiva la commutazione del contatto elettrico. Il riarmo del contatto avviene manualmente a mezzo chiave (fornita in dotazione).

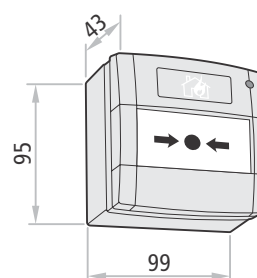

### Dati tecnici

alimentazione	9 ÷ 28 Vcc
grado di protezione	IP41
temperatura di funzionamento	max. +65°C
contatto di scambio interno	n.o./n.f.
conforme alla norma	EN 54-11

## ELETTROMAGNETI

### EM e EMfr da parete

Elettromagneti EM e EMfr da parete composti da nucleo in metallo nichelato, con involucro in materiale plastico di colore bianco, completo di pulsante per lo sblocco. Ancora composta da piattello in metallo nichelato e zoccolo snodato.

L'elettromagnete a parete EMfr si differenzia dal normale EM perché permette di regolare la forza di trattenuta dell'anta da 10 a 50 kg. (la regolazione avviene tramite un trimmer).

L'elettromagnete EMfr è consigliabile per applicazioni su pareti inconsistenti, in particolare quelle realizzate con pannelli di cartongesso, perché evita possibili danneggiamenti al sistema di fissaggio dell'elettromagnete (sradicamento dei tasselli).

#### Dati tecnici EM - EMP

alimentazione	24 Vcc
assorbimento	60 mA
forza di tenuta	EM e EMP: 50 Kg. - EMfr: 10 ÷ 50 Kg.
certificato <b>CE</b>	0407-CPD-011 (IG-098-2004) /04
conforme alla norma	EN 1155
anti magnetismo (residuo)	perno sul corpo dell'elettromagnete
anti-interferenze	connettore con varistore

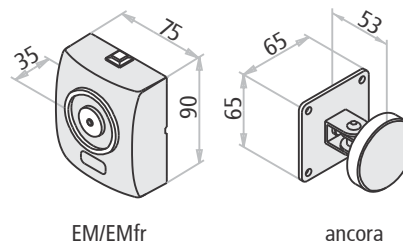

### EMP da pavimento

Elettromagnete EMP da pavimento composto da nucleo in metallo zincato, con zoccolo di fissaggio di colore bianco, completo di pulsante per lo sblocco. Ancora composta da piattello in metallo nichelato e zoccolo snodato.

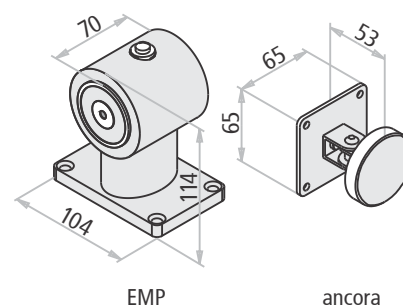

## FERMOPORTA ELETTROMAGNETICO A PAVIMENTO

Dispositivo di trattenuta ante, che consente l'installazione senza collegamenti elettrici, perché funzionante, in abbinamento con sistema di allarme antincendio, tramite le batterie (fornite).

Si applica nell'angolo in basso dell'anta, sul lato a spingere e consente di poter trattenere l'anta in qualsiasi posizione compresa fra 65° e 180°, semplicemente azionando con il piede il pistone di blocco contro una piastra a pavimento. Si attiva acusticamente, tramite segnalazione della durata di almeno 20 secondi della sirena elettronica, rilasciando l'anta della porta.

Per potersi adattare all'ambiente d'installazione il dispositivo è dotato di una regolazione della sensibilità del segnale acustico di attivazione.

Per il fissaggio sull'anta consigliamo di applicare anche lo zoccolo inox (vedi pagina apposita), che ha lo scopo di proteggere la superficie verniciata e allo stesso tempo di rendere più stabile il fissaggio del fermoporta.

### Dati tecnici

alimentazione	2 batterie alcaline (fornite) - durata 12 mesi ca.
segnale di attivazione	intensità: 65 dB - durata: almeno 20 secondi
funzioni complementari	regolazione del segnale acustico di attivazione possibilità di programmare lo sblocco notturno auto-test settimanale
certificato CE	AE0021
conforme alla norma	EN 1155

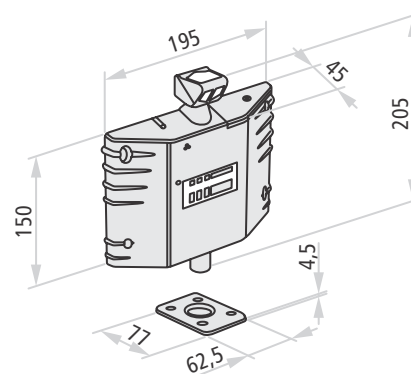

**“la sicurezza è  
nelle tue mani”**





## **Dispositivi per uscite di emergenza e Dispositivi antipánico per uscite di sicurezza**

DISPOSIZIONI / NORMATIVE	134 - 138
DISPOSITIVI PER USCITE DI EMERGENZA	139 - 147
EXUS - PRESENTAZIONE, CARATTERISTICHE, CERTIFICAZIONE	148 - 153
EXUS PER VETRATE - CARATTERISTICHE, CERTIFICAZIONE	154 - 155
TWIST - PRESENTAZIONE, CARATTERISTICHE, CERTIFICAZIONE	156 - 159
SLASH - PRESENTAZIONE, CARATTERISTICHE, CERTIFICAZIONE	160 - 165
INFORMAZIONI GENERALI - VARIANTI A RICHIESTA, DISEGNI	166 - 171



**DECRETO 3 NOVEMBRE 2004 E  
DECRETO 6 DICEMBRE 2011 DEL  
MINISTERO DELL'INTERNO**

**Disposizioni relative all'installazione ed alla manutenzione dei dispositivi per l'apertura delle porte installate lungo le vie di esodo, relativamente alla sicurezza in caso d'incendio.**

### Art.1 - Oggetto - Campo di applicazione

Il presente decreto stabilisce i criteri da seguire per la scelta dei dispositivi di apertura manuale, di seguito denominati «dispositivi», delle porte installate lungo le vie di esodo nelle attività soggette al controllo dei Vigili del fuoco ai fini del rilascio del certificato di prevenzione incendi, quando ne sia prevista l'installazione. I dispositivi di cui al comma precedente devono essere conformi alle norme UNI EN 179 o UNI EN 1125 o ad altre a queste equivalenti, secondo quanto disposto nel successivo art. 3.

### Art.3 - Criteri di installazione

Ai sensi del decreto del Presidente della Repubblica 21 aprile 1993, n. 246, i dispositivi di cui all'art. 1 devono essere muniti di marcatura **CE**.

### Art.4 - Commercializzazione, installazione e manutenzione dei dispositivi

La commercializzazione, l'installazione e la manutenzione dei dispositivi deve essere realizzata attraverso l'osservanza dei seguenti adempimenti:

#### a) per il produttore:

a.1) fornire le istruzioni per la scelta in relazione all'impiego per l'installazione e la manutenzione;

#### b) per l'installatore:

b.1) eseguire l'installazione osservando tutte le indicazioni per il montaggio fornite dal produttore del dispositivo;  
b.2) redigere, sottoscrivere e consegnare all'utilizzatore una dichiarazione di corretta installazione con esplicito riferimento alle indicazioni di cui al precedente punto b.1;

#### c) per il titolare dell'attività:

c.1) conservare la dichiarazione di corretta installazione;  
c.2) effettuare la corretta manutenzione del dispositivo osservando tutte le istruzioni per la manutenzione fornite dal produttore del dispositivo stesso;  
c.3) annotare le operazioni di manutenzione e controllo sul registro di cui all'art. 5, comma 2, del decreto del Presidente della Repubblica 12 gennaio 1998, n. 37.

### Art.5 - Termini attuativi e disposizioni transitorie

I dispositivi non muniti di marcatura **CE**, già installati nelle attività di cui all'art. 3 del presente decreto, sono sostituiti a cura del titolare in caso di rottura del dispositivo o sostituzione della porta o modifiche dell'attività che comportino un'alterazione peggiorativa delle vie di esodo o entro otto anni dalla data di entrata in vigore del presente decreto, **quindi entro il 18.02.2013**. L'obiettivo è garantire la sicurezza, intervenendo laddove necessario per garantire l'adeguatezza del prodotto, sfruttando l'anno e poco più che ci separa dal nuovo termine per la programmazione e l'implementazione di tutti gli interventi necessari.

**DECRETO 5 MARZO 2007 DEL  
MINISTERO INFRASTRUTTURE**

**Applicazione della direttiva n° 89/106/CEE sui prodotti da costruzione, recepita con decreto del Presidente della Repubblica 21 aprile 1993, n. 246, relativa alla individuazione dei prodotti e dei relativi metodi di controllo della conformità di "Accessori per serramenti".**

### Art. 1 - Metodi di attestazione della conformità

1. I prodotti oggetto del presente decreto e i riferimenti alle relative norme armonizzate sono riportati in allegato 1.

#### Allegato 1 - Individuazione dei prodotti e relative norme armonizzate di riferimento:

Per i prodotti accessori per serramenti le norme europee di riferimento sono:  
- EN 1125:1997/A1:2001 recepita come UNI EN 1125:2002 «Accessori per serramenti - Dispositivi antipanico per uscite di sicurezza azionati mediante una barra orizzontale - Requisiti e metodi di prova»;  
- EN 179:1997/A1:2001 recepita come UNI EN 179:2002 «Accessori per serramenti - Dispositivi per uscite di emergenza azionati mediante maniglia a leva o piastra a spinta - Requisiti e metodi di prova»;

### Art. 3 - Termini di impiego per prodotti privi di marcatura CE ovvero con marcatura CE non conforme al presente decreto

1. L'impiego dei prodotti di cui all'art. 1, legalmente immessi sul mercato prima dell'entrata in vigore del presente decreto, privi di marcatura **CE** ovvero con marcatura **CE** non conforme al presente decreto, fatto salvo quanto stabilito nelle regolamentazioni tecniche nazionali, è consentito non oltre sei mesi dalla data di scadenza del periodo di coesistenza, ovvero, qualora già scaduto, dalla data di entrata in vigore del presente decreto. Il presente decreto viene pubblicato nella Gazzetta Ufficiale della Repubblica italiana ed entra in vigore quindici giorni dopo la sua pubblicazione.

Roma, 5 marzo 2007.

**GAZZETTA UFFICIALE DELLA UNIONE EUROPEA 4.7.2009**

**Informazioni provenienti dagli stati membri: comunicazione della Commissione nell'ambito dell'applicazione della direttiva 89/106/CEE del Consiglio relativa al ravvicinamento delle disposizioni legislative, regolamentari e amministrative degli Stati Membri concernenti i prodotti da costruzione.**

OEN (1)	Riferimento e titolo della norma	Riferimento della norma sostituita
CEN	EN 1125:2008 Accessori per serramenti Dispositivi antipanico per uscite di sicurezza azionati mediante una barra orizzontale - Requisiti e metodi di prova	EN 1125/1997
CEN	EN 179:2008 Accessori per serramenti Dispositivi per uscite di emergenza azionati mediante maniglia a leva o piastra a spinta	EN 179/1997

Data di entrata in vigore della norma in quanto norma europea armonizzata	Data di scadenza del periodo di coesistenza
1.1.2009	1.1.2010

## NORME EN 1125: 2008 E EN 179:2008

Nuove norme europee per i dispositivi per uscite di sicurezza e uscite di emergenza marcati **CE**, entrate in vigore dal 01/01/2010 sostituendo le precedenti norme EN 1125: 1997 + A1:2001 e EN 179:1997.

La norma EN 1125: 2008 specifica i requisiti per la fabbricazione, le prestazioni e le prove dei dispositivi per le uscite antipanico azionati meccanicamente mediante barra orizzontale e progettati appositamente per l'utilizzo in una situazione di panico sulle vie di fuga.

La norma EN 179: 2008 specifica i requisiti per la fabbricazione, le prestazioni e le prove dei dispositivi per le uscite di emergenza azionati meccanicamente mediante una maniglia a leva o una piastra di spinta.

La conformità **CE** dei dispositivi di uscita antipanico e di emergenza ai requisiti delle norme, deve essere dimostrata mediante prova iniziale di tipo e controllo di produzione eseguita dal produttore sotto la sorveglianza continua da parte dell'organismo di certificazione.

### Requisiti prestazionali e di sicurezza

- La scelta di un dispositivo dipende da un'analisi del rischio del suo impiego, previsto sulle porte installate sulle vie di fuga o uscite di emergenza.
- Per le uscite antipanico sono previsti solamente dispositivi rispondenti alla norma EN 1125 che consentono di uscire in qualunque momento, mediante una sola operazione della barra orizzontale, che inoltre non necessitano di alcuna conoscenza preventiva del funzionamento del dispositivo e che l'apertura avvenga anche in condizioni di porta sottoposta a carico. Tali requisiti simulano infatti le forze che potrebbero essere applicate da persone in preda al panico.
- La norma EN 179 riguarda dispositivi di emergenza destinati ad essere usati in situazioni di emergenza in cui la gente sia abituata ad usare le uscite di sicurezza e la loro ferramenta e pertanto sia molto improbabile che si manifesti una situazione di panico.
- Un dispositivo per uscite antipanico o d'emergenza, deve essere progettato in modo tale da aprire una porta dall'interno in ogni momento e in meno di 1 secondo.
- I materiali di un dispositivo per le uscite antipanico devono essere adatti a consentirne il funzionamento a temperature comprese tra -10° e + 60°.
- **Deve essere verificata l'idoneità all'uso su porte tagliafuoco/tagliafumo, che si raggiunge solo superando una prova di resistenza al fuoco condotta su entrambi i lati della porta in conformità alla EN 1634-1.**
- **È estremamente importante che un dispositivo antipanico o d'emergenza non sia usato sull'insieme di una porta tagliafuoco il cui tempo di resistenza al fuoco è maggiore di quello per il quale il dispositivo è stato approvato.**
- Per ridurre il rischio di intrappolamento delle dita e/o il blocco del dispositivo sono prescritte delle verifiche da effettuare mediante ispezione visiva e misurazione con adeguati calibri.
- Gli spigoli ed angoli che potrebbero provocare lesioni alle persone devono essere arrotondati.
- Un dispositivo per uscita antipanico o d'emergenza che aziona aste verticali superiori ed inferiori (esempio anta passiva), deve assicurare che la eventuale manipolazione dell'asta inferiore non faccia azionare quella superiore.
- La controbocchetta montata sopra il pavimento, deve avere un'altezza non superiore a 15 mm e deve essere smussata in direzione della via di fuga.
- La lubrificazione periodica deve essere possibile senza smontare il dispositivo.
- Per consentire l'applicazione su porte con massa oltre i 200 kg e con dimensioni dell'anta oltre 1320 x 2520 mm sono richieste ulteriori prove da effettuare in condizioni più severe.
- La durabilità di un dispositivo viene classificata con il grado 6 (100.000 cicli) e con il grado 7 (200.000 cicli). Per le ante passive il grado 6 corrisponde a 10.000 cicli e il grado 7 a 20.000 cicli.
- La presenza di un comando dall'esterno (chiave, cilindro, maniglia a leva, pomolo ecc.) non deve, in alcun modo, impedire l'azionamento del dispositivo antipanico o d'emergenza dall'interno.
- **Un comando dall'esterno diverso da quelli previsti dal produttore del dispositivo antipanico non è da considerare conforme alla norma.**
- Un comando dall'esterno previsto dal produttore del dispositivo, può essere ad azionamento manuale od elettrico (es. elettromaniglia o serratura con attivazione elettrica della maniglia).
- I materiali che costituiscono il dispositivo, non devono contenere o rilasciare sostanze pericolose oltre i limiti previsti dalle norme europee o in qualsiasi regolamento nazionale.
- Un dispositivo per le uscite antipanico o d'emergenza deve essere fornito con istruzioni chiare e dettagliate per l'installazione e la manutenzione, compreso l'elenco di tutti gli elementi che sono stati collaudati e approvati per l'uso del dispositivo e che possono essere forniti in confezioni separate.
- **È fondamentale che un dispositivo per le uscite antipanico o d'emergenza sia installato come definito dal produttore e provvisto di componenti debitamente compatibili.**
- Normalmente la barra orizzontale o la leva dovrebbe essere installata ad un'altezza compresa tra 900 e 1100 mm dal livello del pavimento finito, quando la porta è in posizione di chiusura. Nel caso in cui si sappia che la maggior parte degli occupanti dei locali è rappresentata da bambini, si dovrebbe considerare di ridurre l'altezza della barra.
- A posa finita è da misurare con un dinamometro la forza necessaria da applicare sulla barra orizzontale per sganciare la serratura, le forze rilevate vanno scritte sul registro manutenzione delle istruzioni. Esse vanno consegnate all'utilizzatore, che dovrà conservarle ed utilizzarle per le necessarie operazioni di manutenzione.
- **Per garantire le prestazioni in conformità alla certificazione è necessario effettuare i controlli di manutenzione ordinaria ad intervalli non maggiori di un mese, verificando periodicamente che tutti i componenti del sistema siano ancora conformi all'elenco dei componenti forniti all'origine.**



### MARCATURA CE SECONDO EN 179:2008

Come leggere la marcatura CE:

	Marcatura di conformità CE costituita dal simbolo „CE” indicato nella Direttiva 93/68/CE																				
<b>Dispositivo per uscita d'emergenza M3</b>	Descrizione del prodotto																				
<b>Ninz S.p.A. Corso Trento, 2/A I-38061 ALA (TN)/ITALIA</b>	Nome o marchio identificativo e indirizzo registrato del produttore																				
<b>10</b>	Ultime due cifre dell'anno in cui è stata applicata la marcatura																				
<b>EN 179:2008</b>	Numero della norma																				
<b>0425</b>	Numero di identificazione dell'organismo di certificazione																				
<b>2147-CPD-2010</b>	Numero del certificato CE																				
<table border="1"> <tr> <td><b>3</b></td><td><b>7</b></td><td><b>7</b></td><td><b>B</b></td><td><b>1</b></td><td><b>4</b></td><td><b>4</b></td><td><b>2</b></td><td><b>A</b></td><td><b>A</b></td> </tr> <tr> <td>1°</td><td>2°</td><td>3°</td><td>4°</td><td>5°</td><td>6°</td><td>7°</td><td>8°</td><td>9°</td><td>10°</td> </tr> </table>	<b>3</b>	<b>7</b>	<b>7</b>	<b>B</b>	<b>1</b>	<b>4</b>	<b>4</b>	<b>2</b>	<b>A</b>	<b>A</b>	1°	2°	3°	4°	5°	6°	7°	8°	9°	10°	Classificazione del prodotto
<b>3</b>	<b>7</b>	<b>7</b>	<b>B</b>	<b>1</b>	<b>4</b>	<b>4</b>	<b>2</b>	<b>A</b>	<b>A</b>												
1°	2°	3°	4°	5°	6°	7°	8°	9°	10°												

### CLASSIFICAZIONE SECONDO EN 179:2008

Come leggere la classificazione:

#### Categoria d'uso (1° carattere)

Deve essere utilizzato un solo grado di uso:  
 - grado 3: uso molto frequente con scarsa propensione a prestare attenzione, cioè quando vi sia la possibilità di incidente e di uso improprio.

#### Durabilità (2° carattere)

Devono essere utilizzati due gradi di durabilità:  
 - grado 6: 100 000 cicli di prova;  
 - grado 7: 200 000 cicli di prova.

#### Massa della porta (3° carattere)

Devono essere utilizzati tre gradi di massa della porta:  
 - grado 5: fino a 100 kg;  
 - grado 6: fino a 200 kg;  
 - grado 7: oltre 200 kg.

#### Idoneità all'uso su porte tagliafuoco/tagliafumo (4° carattere)

Devono essere utilizzati tre gradi:  
 - grado 0: non approvato per l'uso su porte tagliafuoco/tagliafumo;  
 - grado A: idoneo all'uso su porte tagliafumo;  
 - grado B: idoneo all'uso su porte tagliafuoco/tagliafumo in base ad una prova in conformità alla EN 1634-1.

#### Sicurezza per le persone (5° carattere)

Deve essere utilizzato un solo grado di sicurezza per le persone:  
 - grado 1: tutti i dispositivi per le uscite antipanico devono garantire la sicurezza delle persone, pertanto ai fini della presente norma è indicato soltanto il grado massimo.

#### Resistenza alla corrosione (6° carattere)

Devono essere utilizzati due gradi di resistenza alla corrosione specificati nella EN 1670:2007:  
 - grado 3: 96 h (alta resistenza);  
 - grado 4: 240 h (altissima resistenza).

#### Sicurezza per i beni (7° carattere)

Devono essere utilizzati 5 gradi di sicurezza per i beni:  
 - grado 2: 1000N  
 - grado 3: 2000N  
 - grado 4: 3000N  
 - grado 5: 5000N

#### Sporgenza della barra orizzontale (8° carattere)

Devono essere utilizzati due gradi di sporgenza del dispositivo:  
 - grado 1: sporgenza fino a 150 mm (sporgenza maggiorata);  
 - grado 2: sporgenza fino a 100 mm (sporgenza standard).

#### Tipo di azionamento (9° carattere)

Devono essere utilizzati due tipi di azionamento:  
 - tipo A: dispositivo per le uscite d'emergenza con azionamento mediante maniglia a leva  
 - tipo B: dispositivo per le uscite di emergenza con azionamento mediante piastra a spinta (esempio SLASH).

#### Campo di applicazione della porta (10° carattere)

Devono essere utilizzate quattro categorie di campi di applicazione della porta secondo l'uso finale del dispositivo per le uscite d'emergenza:  
 - categoria A: porta ad un'anta, porta a due ante: anta attiva o passiva, apertura a spingere;  
 - categoria B: solo porta ad un'anta, apertura a spingere;  
 - categoria C: porta a due ante, solo anta passiva, apertura a spingere;  
 - categoria D: solo porta ad un'anta, apertura a tirare.

## MARCATURA CE SECONDO EN 1125:2008

Come leggere la marcatura CE:

	Marcatura di conformità CE costituita dal simbolo „CE” indicato nella Direttiva 93/68/CE																				
<b>Dispositivo antipanico EXUS</b>	Descrizione del prodotto																				
<b>Ninz S.p.A. Corso Trento, 2/A I-38061 ALA (TN)/ITALIA</b>	Nome o marchio identificativo e indirizzo registrato del produttore																				
<b>08</b>	Ultime due cifre dell'anno in cui è stata applicata la marcatura																				
<b>EN 1125:2008 + EC1:2009</b>	Numero della norma																				
<b>0425</b>	Numero di identificazione dell'organismo di certificazione																				
<b>0425 - CPR - 001228</b>	Numero del certificato CE																				
<table border="1"> <tr> <td><b>3</b></td><td><b>7</b></td><td><b>7</b></td><td><b>B</b></td><td><b>1</b></td><td><b>3</b></td><td><b>2</b></td><td><b>1</b></td><td><b>A</b></td><td><b>A</b></td> </tr> <tr> <td>1°</td><td>2°</td><td>3°</td><td>4°</td><td>5°</td><td>6°</td><td>7°</td><td>8°</td><td>9°</td><td>10°</td> </tr> </table>	<b>3</b>	<b>7</b>	<b>7</b>	<b>B</b>	<b>1</b>	<b>3</b>	<b>2</b>	<b>1</b>	<b>A</b>	<b>A</b>	1°	2°	3°	4°	5°	6°	7°	8°	9°	10°	Classificazione del prodotto
<b>3</b>	<b>7</b>	<b>7</b>	<b>B</b>	<b>1</b>	<b>3</b>	<b>2</b>	<b>1</b>	<b>A</b>	<b>A</b>												
1°	2°	3°	4°	5°	6°	7°	8°	9°	10°												

## CLASSIFICAZIONE SECONDO EN 1125:2008

Come leggere la classificazione:

### Categoria d'uso (1° carattere)

Deve essere utilizzato un solo grado di uso:

- grado 3: uso molto frequente con scarsa propensione a prestare attenzione, cioè quando vi sia la possibilità di incidente e di uso improprio.

### Durabilità (2° carattere)

Devono essere utilizzati due gradi di durabilità:

- grado 6: 100 000 cicli di prova;
- grado 7: 200 000 cicli di prova.

### Massa della porta (3° carattere)

Devono essere utilizzati tre gradi di massa della porta:

- grado 5: fino a 100 kg;
- grado 6: fino a 200 kg;
- grado 7: oltre 200 kg.

### Idoneità all'uso su porte tagliafuoco/tagliafumo (4° carattere)

Devono essere utilizzati tre gradi:

- grado 0: non approvato per l'uso su porte tagliafuoco/tagliafumo;
- grado A: idoneo all'uso su porte tagliafumo;
- grado B: idoneo all'uso su porte tagliafuoco/tagliafumo; in base ad una prova in conformità alla EN 1634-1.

### Sicurezza per le persone (5° carattere)

Deve essere utilizzato un solo grado di sicurezza per le persone:

- grado 1: tutti i dispositivi per le uscite antipanico devono garantire la sicurezza delle persone, pertanto ai fini della presente norma è indicato soltanto il grado massimo.

### Resistenza alla corrosione (6° carattere)

Devono essere utilizzati due gradi di resistenza alla corrosione specificati nella EN 1670:2007:

- grado 3: 96 h (alta resistenza);
- grado 4: 240 h (altissima resistenza).

### Sicurezza per i beni (7° carattere)

Deve essere utilizzato un solo grado di sicurezza per i beni:

- grado 2: esiste una categoria unica che rappresenta il grado minimo ottenibile in funzione del fatto che la sicurezza dei beni deve essere considerata secondaria rispetto a quella delle persone.

### Sporgenza della barra orizzontale (8° carattere)

Devono essere utilizzati due gradi di sporgenza della barra orizzontale:

- grado 1: sporgenza fino a 150 mm (sporgenza maggiorata);
- grado 2: sporgenza fino a 100 mm (sporgenza standard).

### Tipo di azionamento della barra orizzontale (9° carattere)

Devono essere utilizzati due tipi di azionamento:

- tipo A: dispositivo per le uscite antipanico con azionamento mediante barra a spinta (esempio EXUS, TWIST);
- tipo B: dispositivo per le uscite antipanico con azionamento mediante barra a contatto (esempio SLASH).

### Campo di applicazione della porta (10° carattere)

Devono essere utilizzate tre categorie di campi di applicazione della porta secondo l'uso finale del dispositivo per le uscite di sicurezza.

- categoria A: porta ad un'anta, porta a due ante: anta attiva o passiva, apertura a spingere;
- categoria B: solo porta ad un'anta, apertura a spingere;
- categoria C: porta a due ante, solo anta passiva, apertura a spingere.

## IMPIANTI PROVE

La ns. azienda dispone di propri impianti di prova e sperimentazione per garantire la massima qualità, affidabilità e innovazione al servizio dei nostri clienti.



Forno aziendale



Impianti per prove meccaniche



Impianti per prove di funzionamento

## PRESENTAZIONE

### Dispositivi per uscite di emergenza (maniglie d'emergenza)

La Ninz S.p.A., leader delle porte tagliafuoco, si conferma ancora una volta azienda che guarda avanti, al futuro con una ricerca continua che dà una forte identità per il design e la tecnologia ai propri prodotti come alla nuova gamma di maniglie per uscite d'emergenza.

Le maniglie sono marcate **CE** e sono già certificate secondo la norma europea UNI EN 179 : 2008 entrata in vigore il 1° gennaio 2010 e che prevede una serie di innovazioni sostanziali, ampliando ulteriormente i requisiti richiesti per la massima sicurezza e facilità di apertura.

### Il Kit ideato per le vostre esigenze

Quando ordinate separatamente dalla porta, le maniglie M3, M3X - M3tir, M3Xtir, M14, M14X, Hot CIL e HOT CIL-X vengono proposte in funzionali KIT per presentarli nella cornice più appropriata alla distribuzione.

Il confezionamento del KIT è determinante per dare assicurazioni al cliente, all'installatore e quindi all'utilizzatore finale di ricevere un sistema antipánico completo in tutte le sue parti sicuramente corrispondente in tutto e per tutto a quello certificato **CE**.

### Certificazioni e ricambi

Data l'importanza di mantenere la conformità dell'intero sistema certificato **CE**, si è posta particolare attenzione ai ricambi in quanto sono parti dell'intero sistema che è stato sottoposto a prova secondo la normativa UNI EN 179:2008 e quindi essenziali per il mantenimento del certificato **CE**. Solo montando un ricambio originale NINZ si ha quindi la garanzia che il prodotto mantiene le proprie caratteristiche e non le modifica nel tempo.

Proprio per questi motivi tutte le istruzioni delle maniglie d'emergenza riportano oltre le indicazioni per una corretta posa in opera e manutenzione, anche un disegno di esploso da cui individuare ogni minimo dettaglio del sistema certificato e tutti i riferimenti necessari per l'ordinazione dei ricambi.



# Maniglia d'emergenza M3 e M3tir

Maniglia d'emergenza per serratura ad infilare - EN 179:2008

**NINZ**<sup>®</sup>  
FIREDOORS

## M3 e M3tir IN PLASTICA NERA

### Descrizione

Maniglia a leva per uscita di emergenza:

- Reversibile per apertura destra o sinistra
- Applicabile a porta ad anta singola o anta attiva (anta principale) di porta a due ante posizionate in uscite di emergenza
- Adatta per porte Rever/Univer/Proget e altri tipi di porte per uscite di emergenza
- Le leve e le copriplacche sono in plastica nera, mentre l'anima della leva e le sottoplacche sono in acciaio zincato
- La serratura è del tipo antipanico/tagliafuoco per cilindro a profilo europeo
- Cilindro passante in ottone nichelato con 3 chiavi
- Idonea per ante di dimensioni fino 1350 x 2880 mm/anta, di massa fino 300 kg/anta, con tenuta al fuoco fino EI<sup>2</sup>120 - REI120 e tenuta al fumo, sporgenza della maniglia 67 mm

### Utilizzo

La maniglia a leva per uscita di emergenza M3 e M3tir viene utilizzata su porte destinate ad essere usate in situazioni di emergenza in cui la gente sia abituata ad usare le uscite di sicurezza e i loro dispositivi di apertura e pertanto sia molto improbabile che si manifesti una situazione di panico.

### Funzionamento

Con la serratura chiusa a chiave, nella versione M3 la porta non è più apribile dal lato a tirare, mentre dal lato a spingere l'apertura è sempre possibile agendo sulla maniglia, nella versione M3tir la porta non è più apribile dal lato a spingere, mentre dal lato a tirare l'apertura è sempre possibile agendo sulla maniglia.

L'anta passiva (secondaria) rimane normalmente chiusa e si apre solamente manualmente mediante serratura (019) a catenaccio.

## VERSIONI DISPONIBILI

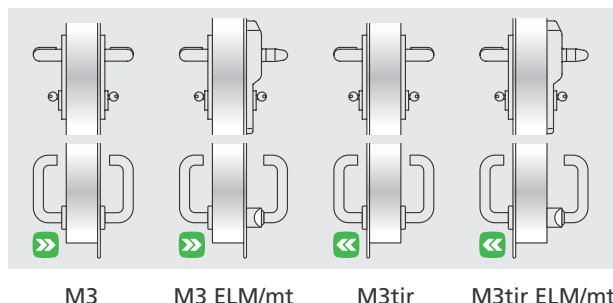

M3

M3 ELM/mt

M3tir

M3tir ELM/mt

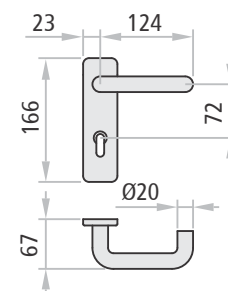

## FORNITURA INSIEME ALLA PORTA

### Per anta singola o per anta attiva (anta principale) di porte a due ante:

*Compreso (montato sulla porta):* la serratura antipanico entrata 65 mm e l'inserto per riscontro serratura.

*Compreso (fornito in imballo):* nr. 2 maniglie a leva in plastica nera, nr. 2 sottoplacche in acciaio zincato, nr. 2 copriplacca (carter) in plastica nera, nr. 1 quadro sdoppiato, nr. 1 cilindro passante nichelato standard con 3 chiavi, viti di fissaggio, nr. 1 pittogramma adesivo (freccia verde), nr. 1 istruzione di installazione/manutenzione.

*Versioni disponibili:* M3, M3 ELM/mt, M3tir, M3tir ELM/mt.

*Elettromaniglie ELM:* consultare le pagine apposite.

## VERSIONE KIT M3 e M3tir (FORNITO SEPARATO DALLA PORTA)

### KIT per porte ad anta singola o per anta attiva di porte a due ante:

Indicare nell'ordine lo spessore dell'anta.

*Contenuto del KIT:* nr. 1 serratura antipanico entrata 65 mm, nr. 1 inserto per riscontro serratura, nr. 2 maniglie a leva in plastica nera, nr. 2 sottoplacche in acciaio zincato, nr. 2 copriplacca (carter) in plastica nera, nr. 1 quadro sdoppiato, nr. 1 cilindro passante nichelato standard con 3 chiavi, viti di fissaggio, nr. 1 pittogramma adesivo (freccia verde), nr. 1 istruzione di installazione/manutenzione.

*Versioni disponibili:* M3, M3tir.

## VARIANTI A RICHIESTA

- Serratura antipanico tipo MAC1 oppure MAC3, con funzione anche di controllo accesso
- Serratura antipanico a 3 punti di chiusura (solo per porte PROGET e non disponibile per la versione M3tir)
- Cilindri cifrati o maestri

# Maniglia d'emergenza M3X e M3Xtir

Maniglia d'emergenza per serratura ad infilare - EN 179:2008

**NINZ**<sup>®</sup>  
FIRE DOORS

## M3X e M3Xtir IN ACCIAIO INOX

### Descrizione

Maniglia a leva per uscita di emergenza:

- Reversibile per apertura destra o sinistra
- Applicabile a porta ad anta singola o anta attiva (anta principale) di porta a due ante posizionate in uscite di emergenza
- Adatta per porte Rever/Univer/Proget e altri tipi di porte per uscite di emergenza
- Le leve e le copriplacche sono in acciaio inox satinato AISI 304, mentre le sottoplacche sono in acciaio zincato
- La serratura è del tipo antipanico/tagliafuoco per cilindro a profilo europeo
- Cilindro passante in ottone nichelato con 3 chiavi
- Idonea per ante di dimensioni fino 1350 x 2880 mm/anta, di massa fino 300 kg/anta, con tenuta al fuoco fino EI<sup>2</sup>120 - REI120 e tenuta al fumo, sporgenza della maniglia 67 mm

### Utilizzo

La maniglia per uscita di emergenza M3X e M3Xtir viene utilizzata su porte destinate ad essere usate in situazioni di emergenza in cui la gente sia abituata ad usare le uscite di sicurezza e i loro dispositivi di apertura e pertanto sia molto improbabile che si manifesti una situazione di panico.

### Funzionamento

Con la serratura chiusa a chiave, la porta non è più apribile dal lato a tirare, mentre dal lato a spingere l'apertura è sempre possibile agendo sulla maniglia.

Con la serratura chiusa a chiave, nella versione M3X la porta non è più apribile dal lato a tirare, mentre dal lato a spingere l'apertura è sempre possibile agendo sulla maniglia, nella versione M3Xtir la porta non è più apribile dal lato a spingere, mentre dal lato a tirare l'apertura è sempre possibile agendo sulla maniglia.

L'anta passiva (secondaria) rimane normalmente chiusa e si apre solamente manualmente mediante serratura (019) a catenaccio.

## VERSIONI DISPONIBILI

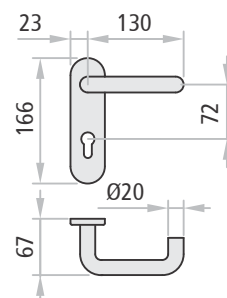
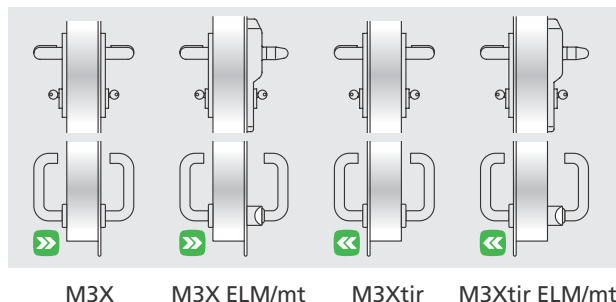

## FORNITURA INSIEME ALLA PORTA

### Per anta singola o per anta attiva (anta principale) di porte a due ante:

*Compreso (montato sulla porta):* la serratura antipanico entrata 65 mm e l'inserto per riscontro serratura.

*Compreso (fornito in imballo):* nr. 2 maniglie a leva in acciaio inox, nr. 2 sottoplacche in acciaio zincato, nr. 2 copriplacca (carter) in acciaio inox, nr. 1 quadro sdoppiato, nr. 1 cilindro passante nichelato standard con 3 chiavi, viti di fissaggio, nr. 1 pittogramma adesivo (freccia verde), nr. 1 istruzione di installazione/manutenzione.

*Versioni disponibili:* M3X, M3X ELM/mt, M3Xtir, M3Xtir ELM/mt.

*Elettromaniglie ELM:* consultare le pagine apposite.

## VERSIONE KIT M3X e M3Xtir (FORNITO SEPARATO DALLA PORTA)

### KIT per porte ad anta singola o per anta attiva di porte a due ante:

Indicare nell'ordine lo spessore dell'anta.

*Contenuto del KIT:* nr. 1 serratura antipanico entrata 65 mm, nr. 1 inserto per riscontro serratura, nr. 2 maniglie a leva in acciaio inox, nr. 2 sottoplacche in acciaio zincato, nr. 2 copriplacca (carter) acciaio inox, nr. 1 quadro sdoppiato, nr. 1 cilindro passante nichelato standard con 3 chiavi, viti di fissaggio, nr. 1 pittogramma adesivo (freccia verde), nr. 1 istruzione di installazione/manutenzione.

*Versioni disponibili:* M3X, M3Xtir.

## VARIANTI A RICHIESTA

- Serratura antipanico tipo MAC1 oppure MAC3, con funzione anche di controllo accesso
- Serratura antipanico a 3 punti di chiusura (solo per porte PROGET e non disponibile per la versione M3Xtir)
- Cilindri cifrati o maestrati

# Certificazioni

Maniglia d'emergenza per serratura ad infilare - EN 179:2008



DISPOSITIVI

## CERTIFICAZIONE M3, M3X

Idoneo per porta ad un'anta e per anta attiva di porte a due ante con dimensione fino 1350 x 2880 mm/anta, di massa fino a 300 kg/anta.

Denominazione	DISPOSITIVO PER USCITE D'EMERGENZA M3, M3X
Produttore	Ninz S.p.A. Corso Trento, 2/A I-38061 ALA (TN)/ITALIA
Anno applicazione marchio	10
N° e anno della norma	EN 179:2008
Organismo di certificazione	0425
N° del certificato CE	2147-CPD-2010
Classificazione	<b>3 7 7 B 1 4 4 2 A A</b>

- 1° Categoria d'uso molto frequente
- 2° Durabilità 200.000 cicli
- 3° Massa della porta oltre 200 kg
- 4° Idonea per porte tagliafuoco/tagliafumo
- 5° Sicurezza, adatto per vie di esodo
- 6° Alta resistenza alla corrosione 240 h
- 7° Sicurezza dei beni 1000 N
- 8° Sporgenza della maniglia fino 100 mm
- 9° Tipo di azionamento con maniglia a leva
- 10° Adatta per porta ad una e due ante

**ATTESTATO DI CONFORMITÀ**  
DIRETTIVA 89/106/CEE  
**CERTIFICATE OF CONFORMITY**  
DIRECTIVE 89/106/CEE

Questo certificato è rilasciato in conformità a quanto prescritto dall'Art.6 par.2 lettera b) del DPR 21 aprile 1993, n°246 (Direttiva 89/106/CEE) ed attesta la conformità del prodotto di seguito identificato agli Art.1, Art.2 ed allegato A del DPR 21 aprile 1993, n°246 (Direttiva 89/106/CEE)  
This certificate is issued in accordance with the requirements defined in Article 6 par.2 lett. B) of DPR 21th April 1993, n° 246 (89/106/CE Directive) and certifies the compliance of the product to art. 1, art. 2 and annex A of DPR 21th April 1993, n° 246 (89/106/CE Directive)

ATTESTATO N°	2147 - CPD - 2010	CERTIFICATE N°
Organismo notificato	Notified Body	
ICIM S.p.A. - Piazza Don Mapelli, 75 - 20099 SESTO SAN GIOVANNI	Identification number: 0425	
Dati Fabbricante	Manufacturer details	
Sede legale	NINZ S.p.A. Corso Trento, 2/A 38061 ALA (TN) ITALY	
Unità operativa	Production unit	
Dati prodotto	Product details	
Tipologia	DISPOSITIVI PER USCITE DI EMERGENZA AZIONATI MEDIANTE MANIGLIA A LEVA O PIASTRA A SPINTA EMERGENCY EXIT DEVICES OPERATED BY A LEVER HANDLE OR PUSH PAD	
Denominazione	Dispositivo di emergenza serie "M3" "M3X"	
Serrature antipanico	art. AP16/18, 3201001.018, SCA 1 3201001.019/020, MAC 1 3201001.041/042	
Coppia di deviatori	art. 4201010	
Riscontro serratura	art. 2401006, 2401005, 2401015, 2401014, 2401035, 3412001	
Aste verticali	art. 3305013	
Comandi	art. 3101001.009 (M3), 3101017.003 (M3X)	
Sistema di attestazione della conformità	1 System of attestation of conformity	
Norma di riferimento	EN 179:2008 Standard reference	
Classificazione	<b>3   7   7   B   1   4   4   2   A   A</b> Classification	
Eventuali estensioni	Nessuna / None Extensions	
Eventuali condizioni di subordinazione della Certificazione CE	Nessuna / None Condition of subordination of CE certification	

Il presente attestato è valido esclusivamente per il prodotto indicato. Eventuali varianti da apportare devono essere approvate da ICIM SpA  
The present certificate is valid only for the product described above. Every change has to be approved by ICIM S.p.A.

Data di emissione Issue date	Emissione corrente Current issue	Data di scadenza Expiring date	ICIM S.p.A. Il Presidente Ing. Tullio Badino
12/03/2010	12/03/2010	11/03/2020	

## CERTIFICAZIONE M3tir, M3Xtir

Idoneo per porta ad un'anta o porta a due ante con la seconda anta semifissa e comunque non provvista di dispositivo d'emergenza o di antipanico, con dimensione fino 1350 x 2880 mm/anta, di massa fino a 300 kg/anta.

Denominazione	DISPOSITIVO PER USCITE D'EMERGENZA M3tir, M3Xtir
Produttore	Ninz S.p.A. Corso Trento, 2/A I-38061 ALA (TN)/ITALIA
Anno applicazione marchio	10
N° e anno della norma	EN 179:2008
Organismo di certificazione	0425
N° del certificato CE	0425-CPR-002149
Classificazione	<b>3 7 7 B 1 3 4 2 A D</b>

- 1° Categoria d'uso molto frequente
- 2° Durabilità 200.000 cicli
- 3° Massa della porta oltre 200 kg
- 4° Idonea per porte tagliafuoco/tagliafumo
- 5° Sicurezza, adatto per vie di esodo
- 6° Alta resistenza alla corrosione 96 h
- 7° Sicurezza dei beni 1000 N
- 8° Sporgenza della maniglia fino 100 mm
- 9° Tipo di azionamento con maniglia a leva
- 10° Adatta per porta ad una e due ante

ICIM S.p.A. - identification number 0425  
Piazza Don Emilio Mapelli, 75 - 20099 Sesto San Giovanni (MI) - ITALY

**Certificato di costanza delle prestazioni**  
*Certificate of constancy of performance*

Certificato N° 0425 - CPR - 002149  
Certificate No.

Il presente certificato è rilasciato in conformità a quanto prescritto dall'Art.6 par.2 lettera b) del DPR 21 aprile 1993, n°246 (Direttiva 89/106/CEE) ed attesta la conformità del prodotto di seguito identificato agli Art.1, Art.2 ed allegato A del DPR 21 aprile 1993, n°246 (Direttiva 89/106/CEE)  
This certificate is issued in accordance with the requirements defined in Article 6 par.2 lett. B) of DPR 21th April 1993, n° 246 (89/106/CE Directive) and certifies the compliance of the product to art. 1, art. 2 and annex A of DPR 21th April 1993, n° 246 (89/106/CE Directive)

**Dispositivi per uscite di emergenza azionati mediante maniglia a leva o piastra a spinta**  
*Emergency exit devices operated by a lever handle or push pad*

Sede legale: Corso Trento, 2/A 38061 ALA (TN) ITALY  
Sede operativa: Corso Trento, 2/A 38061 ALA (TN) ITALY

**NINZ S.p.A.**

CORSTANZA DELLA PRESTAZIONE DEL PRODOTTO IN CERTIFICAZIONE  
*CONSTANCY OF PERFORMANCE OF THE CERTIFICATION PRODUCT*

Questo certificato è valido esclusivamente per il prodotto indicato. Eventuali varianti da apportare devono essere approvate da ICIM SpA  
This certificate is valid only for the product described above. Every change has to be approved by ICIM S.p.A.

ICIM S.p.A.  
Dietrich Technica  
15/12/2010

# Maniglia d'emergenza HOT-CIL

Maniglia d'emergenza per serratura ad infilare - EN 179:2008

**NINZ**<sup>®</sup>  
FIRE DOORS

## HOT-CIL IN PLASTICA NERA

### Descrizione

Maniglia a leva e pomolo fisso per uscita di emergenza in particolare per camere d'albergo:

- Reversibile per apertura destra o sinistra
- Si applica normalmente su porte ad anta singola e anche sull'anta attiva di porte a due ante se però l'anta passiva (secondaria) rimane normalmente chiusa e si apre solamente manualmente mediante serratura a catenaccio (019)
- Adatta per porte Rever/Univer/Proget e altri tipi di porte per uscite di emergenza a tirare
- La leva, il pomolo e le copriplacche sono in plastica nera, mentre l'anima della leva e le sottoplacche sono in acciaio zincato
- La serratura è del tipo antipanico/tagliafuoco a tirare per cilindro a profilo europeo
- Cilindro passante maestrato con pomolo a goccia dal lato a tirare in ottone nichelato con 3 chiavi
- Idonea per ante di dimensioni fino 1350 x 2880 mm/anta, di massa fino 300 kg/anta, con tenuta al fuoco fino EI<sup>2</sup>120 - REI120 e tenuta al fumo, sporgenza della maniglia 67 mm

### Utilizzo

La maniglia per uscita di emergenza HOT-CIL viene utilizzata su porte destinate ad essere usate in situazioni di emergenza in cui la gente sia abituata ad usare le uscite di sicurezza e i loro dispositivi di apertura e pertanto sia molto improbabile che si manifesti una situazione di panico.

### Funzionamento

Dal lato a spingere la porta è apribile solo con la chiave, mentre dal lato a tirare l'apertura è sempre possibile agendo sulla maniglia, anche con la serratura chiusa a chiave. La serratura è dotata di due catenacci che fuoriescono attivando la chiave o il pomolo a goccia.

## VERSIONI DISPONIBILI

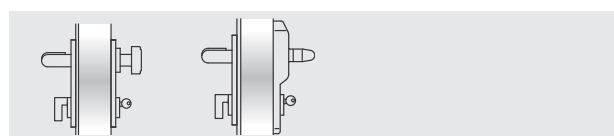

HOT-CIL

HOT-CIL ELM/mt

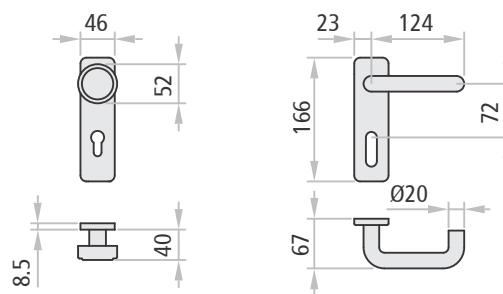

## FORNITURA INSIEME ALLA PORTA

**Per anta singola o anta attiva (anta principale) di porte a due ante (l'anta passiva (secondaria) rimane normalmente chiusa e si apre solamente manualmente mediante serratura (019) a catenaccio):**

*Compreso (montato sulla porta):* la serratura antipanico entrata 65 mm e l'inserto per riscontro serratura.

*Compreso (fornito in imballo):* nr. 1 maniglia a leva e nr. 1 pomolo fisso in plastica nera, nr. 2 sottoplacche in acciaio zincato, nr. 2 copriplacca (carter) in plastica nera, nr. 1 quadro passante, nr. 1 cilindro passante maestrato con pomolo a goccia dal lato a tirare in ottone nichelato con 3 chiavi, viti di fissaggio, nr. 1 pittogramma adesivo (freccia verde), nr. 1 istruzione di installazione/manutenzione.

*Versioni disponibili:* HOT-CIL, HOT-CIL ELM/mt.

*Elettromaniglia ELM:* consultare le pagine apposite.

## VERSIONE KIT HOT-CIL (FORNITO SEPARATO DALLA PORTA)

**KIT per porte ad anta singola o per anta attiva di porte a due ante (l'anta passiva (secondaria) rimane normalmente chiusa e si apre solamente manualmente mediante serratura (019) a catenaccio):**

Indicare nell'ordine lo spessore dell'anta.

*Contenuto del KIT:* nr. 1 serratura antipanico entrata 65 mm, nr. 1 inserto per riscontro serratura, nr. 1 maniglia a leva e nr. 1 pomolo fisso in plastica nera, nr. 2 sottoplacche in acciaio zincato, nr. 2 copriplacca (carter) in plastica nera, nr. 1 quadro passante, nr. 1 cilindro passante maestrato con pomolo a goccia dal lato a tirare in ottone nichelato con 3 chiavi, viti di fissaggio, nr. 1 pittogramma adesivo (freccia verde), nr. 1 istruzione di installazione/manutenzione.

*Versioni disponibili:* HOT-CIL.



# Maniglia d'emergenza HOT-CIL-X

Maniglia d'emergenza per serratura ad infilare - EN 179:2008

**NINZ**<sup>®</sup>  
FIREDOORS

## HOT-CIL-X IN ACCIAIO INOX

### Descrizione

Maniglia a leva e pomolo fisso per uscita di emergenza in particolare per camere d'albergo:

- Reversibile per apertura destra o sinistra
- Si applica normalmente su porte ad anta singola e anche sull'anta attiva di porte a due ante se però l'anta passiva (secondaria) rimane normalmente chiusa e si apre solamente manualmente mediante serratura a catenaccio (019)
- Adatta per porte Rever/Univer/Proget e altri tipi di porte per uscite di emergenza a tirare
- La leva, il pomolo e le copriplacche sono in acciaio inox satinato AISI 304, mentre le sottoplacche sono in acciaio zincato
- La serratura è del tipo antipanico/tagliafuoco a tirare per cilindro a profilo europeo
- Cilindro passante maestrate con pomolo a goccia dal lato a tirare in ottone nichelato con 3 chiavi
- Idonea per ante di dimensioni fino 1350 x 2880 mm/anta, di massa fino 300 kg/anta, con tenuta al fuoco fino EI<sup>2</sup>120 - REI120 e tenuta al fumo, sporgenza della maniglia 67 mm

### Utilizzo

La maniglia per uscita di emergenza HOT-CIL-X viene utilizzata su porte destinate ad essere usate in situazioni di emergenza in cui la gente sia abituata ad usare le uscite di sicurezza e i loro dispositivi di apertura e pertanto sia molto improbabile che si manifesti una situazione di panico.

### Funzionamento

Dal lato a spingere la porta è apribile solo con la chiave, mentre dal lato a tirare l'apertura è sempre possibile agendo sulla maniglia, anche con la serratura chiusa a chiave. La serratura è dotata di due catenacci che fuoriescono attivando la chiave o il pomolo a goccia.

## VERSIONI DISPONIBILI

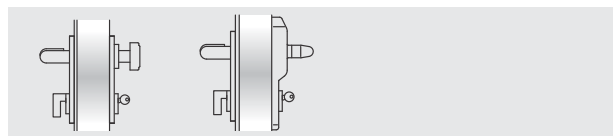

HOT-CIL-X

HOT-CIL-X ELM/mt

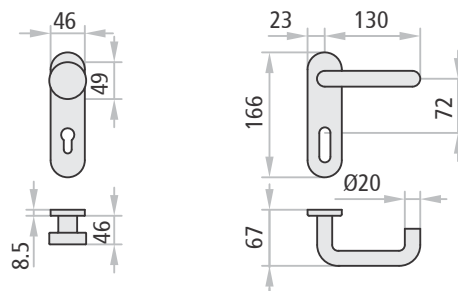

## FORNITURA INSIEME ALLA PORTA

**Per anta singola o anta attiva (anta principale) di porte a due ante (l'anta passiva (secondaria) rimane normalmente chiusa e si apre solamente manualmente mediante serratura (019) a catenaccio):**

*Compreso (montato sulla porta):* la serratura antipanico entrata 65 mm e l'inserto per riscontro serratura.

*Compreso (fornito in imballo):* nr. 1 maniglia a leva e nr. 1 pomolo fisso in acciaio inox satinato, nr. 2 sottoplacche in acciaio zincato, nr. 2 copriplacca (carter) acciaio inox satinato, nr. 1 quadro passante, nr. 1 cilindro passante maestrate con pomolo a goccia dal lato a tirare in ottone nichelato con 3 chiavi, viti di fissaggio, nr. 1 pittogramma adesivo (freccia verde), nr. 1 istruzione di installazione/manutenzione.

*Versioni disponibili:* HOT-CIL-X, HOT-CIL-X ELM/mt.

*Elettromaniglia ELM:* consultare le pagine apposite.

## VERSIONE KIT HOT-CIL-X (FORNITO SEPARATO DALLA PORTA)

**KIT per porte ad anta singola o per anta attiva di porte a due ante (l'anta passiva (secondaria) rimane normalmente chiusa e si apre solamente manualmente mediante serratura (019) a catenaccio):** Indicare nell'ordine lo spessore dell'anta.

*Contenuto del KIT:* nr. 1 serratura antipanico entrata 65 mm, nr. 1 inserto per riscontro serratura, nr. 1 maniglia a leva e nr. 1 pomolo fisso in acciaio inox satinato, nr. 2 sottoplacche in acciaio zincato, nr. 2 copriplacca (carter) acciaio inox satinato, nr. 1 quadro passante, nr. 1 cilindro passante maestrate con pomolo a goccia dal lato a tirare in ottone nichelato con 3 chiavi, viti di fissaggio, nr. 1 pittogramma adesivo (freccia verde), nr. 1 istruzione di installazione/manutenzione.

*Versioni disponibili:* HOT-CIL-X.

# Certificazioni

Maniglia d'emergenza per serratura ad infilare - EN 179:2008



## CERTIFICAZIONE HOT-CIL, HOT-CIL-X

Idoneo per porta ad un'anta o porta a due ante con la seconda anta semifissa e comunque non provvista di dispositivo d'emergenza o di antipanico, con dimensione fino 1350 x 2880 mm/anta, di massa fino a 300 kg/anta.

<b>CE</b>	
<b>Denominazione</b>	DISPOSITIVO PER USCITE D'EMERGENZA HOT-CIL, HOT-CIL-X
<b>Produttore</b>	Ninz S.p.A. Corso Trento, 2/A I-38061 ALA (TN)/ITALIA
<b>Anno applicazione marchio</b>	10
<b>N° e anno della norma</b>	EN 179:2008
<b>Organismo di certificazione</b>	0425
<b>N° del certificato CE</b>	0425 - CPR - 002149
<b>Classificazione</b>	<b>3 7 7 B 1 4 4 2 A D</b>

- 1° Categoria d'uso molto frequente
- 2° Durabilità 200.000 cicli
- 3° Massa della porta oltre 200 kg
- 4° Idonea per porte tagliafuoco/tagliafumo
- 5° Sicurezza, adatto per vie di esodo
- 6° Alta resistenza alla corrosione 240 h
- 7° Sicurezza dei beni 1000 N
- 8° Sporgenza della maniglia fino 100 mm
- 9° Tipo di azionamento con maniglia a leva
- 10° Adatta per porta ad un'anta, apertura a tirare



DISPOSITIVI

# Maniglia d'emergenza M14

Maniglia d'emergenza per serratura ad infilare - EN 179:2008

## M14 IN PLASTICA NERA

### Descrizione

Maniglia a leva per uscita di emergenza:

- Reversibile per apertura destra o sinistra
- Applicabile ad anta passiva di porte a due ante posizionate in uscite di emergenza
- Adatta per porte Rever/Univer/Proget e altri tipi di porte per uscite di emergenza
- La leva e la copriplacca sono in plastica nera, mentre l'anima della leva e la sottoplacca sono in acciaio zincato (in caso di porta Rever è presente la controplacca per il fissaggio passante)
- La controserratura è del tipo antipanico/tagliafuoco, azionata le aste verticali e garantisce la chiusura automatica
- Idonea per ante di dimensioni fino 1350 x 2880 mm/anta, di massa fino 300 kg/anta, con tenuta al fuoco fino EI<sup>2</sup>120 - REI120 e tenuta al fumo, sporgenza della maniglia 67 mm

### Utilizzo

La maniglia per uscita di emergenza M14 viene utilizzata su porte destinate ad essere usate in situazioni di emergenza in cui la gente sia abituata ad usare le uscite di sicurezza e i loro dispositivi di apertura e pertanto sia molto improbabile che si manifesti una situazione di panico.

Anche l'anta attiva (principale) deve essere dotata di un dispositivo antipanico o emergenza.

### Funzionamento

Il dispositivo d'emergenza M14 è sempre utilizzato in abbinamento ad un secondo dispositivo per uscite di sicurezza o emergenza applicato sull'anta attiva (principale) e pertanto non prevede comandi di apertura dall'esterno. Dal lato a spingere l'apertura è sempre possibile agendo sulla maniglia che fa arretrare le aste verticali e nello stesso tempo spinge indietro lo scrocco della serratura dell'anta attiva, liberando così entrambe le ante.

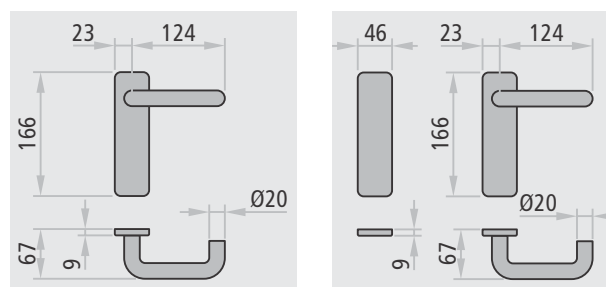

versione per porta Univer/Proget

versione per porta Rever

### FORNITURA INSIEME ALLA PORTA

#### Per anta passiva (anta secondaria) di porte a due ante:

*Compreso (montato sulla porta):* la controserratura antipanico entrata 80 mm, le aste verticali, il dispositivo superiore il riscontro dispositivo.

*Compreso (fornito in imballo):* nr. 1 maniglia a leva in plastica nera con sottoplacca in acciaio zincato e copriplacca (carter) cieca in plastica nera (per porte Rever con controplacca), nr. 1 quadro, nr. 1 boccola a pavimento, nr. 1 braccetto accompagnatore (solo per porte tagliafuoco), viti di fissaggio, nr. 1 pittogramma adesivo (freccia verde), nr. 1 istruzione di installazione/manutenzione.

### VERSIONE KIT M14 (FORNITO SEPARATO DALLA PORTA)

#### KIT per anta passiva (anta secondaria) di porte a due ante:

Indicare nell'ordine il tipo di porta se REVER, UNIVER o PROGET.

*Contenuto del KIT:* nr. 1 controserratura antipanico entrata 80 mm, nr. 1 maniglia a leva in plastica nera con sottoplacca in acciaio zincato e copriplacca (carter) cieca in plastica nera (per porte Rever con controplacca), nr. 1 quadro, nr. 1 dispositivo superiore (solo per porte Rever e Univer multiuso), nr. 1 braccetto accompagnatore (escluso porte Rever e Univer multiuso), viti di fissaggio, nr. 1 pittogramma adesivo (freccia verde), nr. 1 istruzione di installazione/manutenzione.



#### M3-M14

uscita di emergenza a 2 ante in conformità con la Norma EN 179



#### EXUS® LP-M14:

ai fini della norma EN 1125- 2008 questa è una porta a due ante per le uscite di emergenza e una porta ad una anta per le uscite antipanico

# Maniglia d'emergenza M14X

Maniglia d'emergenza per serratura ad infilare - EN 179:2008



## M14X IN ACCIAIO INOX

### Descrizione

- Maniglia a leva per uscita di emergenza:
- Reversibile per apertura destra o sinistra
  - Applicabile ad anta passiva di porte a due ante posizionate in uscite di emergenza
  - Adatta per porte Rever/Univer/Proget e altri tipi di porte per uscite di emergenza
  - La leva e la copriplacca sono in acciaio inox satinato AISI 304, mentre la sottoplacca è in acciaio zincato (in caso di porta Rever è presente la controplacca per il fissaggio passante)
  - La contro serratura è del tipo antipanico/tagliafuoco, aziona le aste verticali e garantisce la chiusura automatica
  - Idonea per ante di dimensioni fino 1350 x 2880 mm/anta, di massa fino 300 kg/anta, con tenuta al fuoco fino EI<sup>2</sup>120 - REI120 e tenuta al fumo, sporgenza della maniglia 67 mm

### Utilizzo

La maniglia per uscita di emergenza M14X viene utilizzata su porte destinate ad essere usate in situazioni di emergenza in cui la gente sia abituata ad usare le uscite di sicurezza e i loro dispositivi di apertura e pertanto sia molto improbabile che si manifesti una situazione di panico. Anche l'anta attiva (principale) deve essere dotata di un dispositivo antipanico o emergenza.

### Funzionamento

Il dispositivo d'emergenza M14X è sempre utilizzato in abbinamento ad un secondo dispositivo per uscite di sicurezza o emergenza applicato sull'anta attiva (principale) e pertanto non prevede comandi di apertura dall'esterno. Dal lato a spingere l'apertura è sempre possibile agendo sulla maniglia che fa arretrare le aste verticali e nello stesso tempo spinge indietro lo scrocco della serratura dell'anta attiva, liberando così entrambe le ante.

## CERTIFICAZIONE M14, M14X

Idoneo per anta passiva di porte a due ante con dimensione fino 1350 x 2880 mm/anta, di massa fino a 300 kg/anta.

Denominazione	DISPOSITIVO PER USCITE D'EMERGENZA M14, M14X
Produttore	Ninz S.p.A. Corso Trento, 2/A I-38061 ALA (TN)/ITALIA
Anno applicazione marchio	10
N° e anno della norma	EN 179:2008
Organismo di certificazione	0425
N° del certificato CE	2148-CPD-2010
Classificazione	<b>3 7 7 B 1 4 4 2 A C</b>

- 1° Categoria d'uso molto frequente
- 2° Durabilità 200.000 cicli
- 3° Massa della porta oltre 200 kg
- 4° Idonea per porte tagliafuoco/tagliafumo
- 5° Sicurezza, adatto per vie di esodo
- 6° Alta resistenza alla corrosione 240 h
- 7° Sicurezza dei beni 1000 N
- 8° Sporgenza della maniglia fino 100 mm
- 9° Tipo di azionamento con maniglia a leva
- 10° Adatta per porta: due ante, solo anta passiva

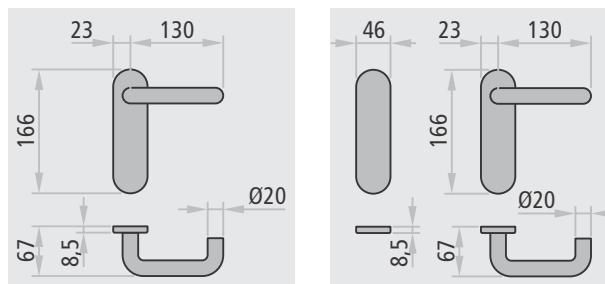

versione per porta Univer/Proget      versione per porta Rever

## FORNITURA INSIEME ALLA PORTA

**Per anta passiva (anta secondaria) di porte a due ante:**  
*Compreso (montato sulla porta):* la contro serratura antipanico entrata 80 mm, le aste verticali, il dispositivo superiore il riscontro dispositivo.  
*Compreso (fornito in imballo):* nr. 1 maniglia a leva in acciaio inox satinato con sottoplacca in acciaio zincato e copriplacca (carter) cieca in acciaio inox satinato (per porte Rever con controplacca), nr. 1 quadro, nr. 1 boccia a pavimento, nr. 1 braccetto accompagnatore (solo per porte tagliafuoco), viti di fissaggio, nr. 1 pittogramma adesivo (freccia verde), nr. 1 istruzione di installazione/manutenzione.

## VERSIONE KIT M14X (FORNITO SEPARATO DALLA PORTA)

**KIT per anta passiva (anta secondaria) di porte a due ante:**  
 Indicare nell'ordine il tipo di porta se REVER, UNIVER o PROGET.  
*Contenuto del KIT:* nr. 1 contro serratura antipanico entrata 80 mm, nr. 1 maniglia a leva in acciaio inox satinato con sottoplacca in acciaio zincato e copriplacca (carter) cieca in acciaio inox satinato (per porte Rever con controplacca), nr. 1 quadro, nr. 1 dispositivo superiore (solo per porte Rever e Univer multiuso), nr. 1 braccetto accompagnatore (escluso porte Rever e Univer multiuso), viti di fissaggio, nr. 1 pittogramma adesivo (freccia verde), nr. 1 istruzione di installazione/manutenzione.

**ATTESTATO DI CONFORMITÀ**  
 DIRETTIVA 89/100/CEE  
**CERTIFICATE OF CONFORMITY**  
 DIRECTIVE 89/100/CEE

<b>ATTESTATO N°</b> 2148 - CPD - 2010		<b>CERTIFICATE N°</b>	
<b>Organismo notificato</b> ICIM S.p.A. - Piazza Don Maperi, 75 - 20099 GESTO SAN GIOVANNI		<b>Notified Body</b> Identification number: 0425	
<b>Dati Fabricante</b> Sede legale: NINZ S.p.A. Corso Trento, 2/A 38061 ALA (TN) ITALY Unità operativa:		<b>Manufacturer details</b> Head office: Production unit:	
<b>Dati prodotto</b> Tipo: DISPOSITIVI PER USCITE DI EMERGENZA AZIONATI MEDIANTE MANIGLIA A LEVA O PIASTRA A SPINTA Denominazione: EMERGENCY EXIT DEVICES OPERATED BY A LEVER HANDLE OR PUSH PAD Dispositivo di emergenza serie "M14" "M14X" Controserratura antipanico art. AP020P, AP020L, 3101001,001 Dispositivo superiore art. 3105001, 3105024, 3105003 Riscontro asta art. 240104E, 240104A, 2401002 Boccia pavimento art. 2401001, 2401007, 3105001, 2401020 Aste verticali art. 3305011, 3305016, 3305002, 3305005 Comandi art. 3101001,008 (M14), 3101017,004 (M14X)		<b>Product details</b> Type: Denomination:	
Sistema di attestazione della conformità: 1		System of attestation of conformity:	
Norma di riferimento: EN 179:2008		Standards reference:	
Classificazione: <b>3 7 7 B 1 4 4 2 A C</b>		Classification:	
Eventuali estensioni: Nessuna / None		Extensions:	
Eventuali condizioni di subordinazione della Certificazione CE: Nessuna / None		Condition of subordination of CE certification:	
Il presente attestato è valido esclusivamente per il prodotto indicato. Eventuali errori di trascrizione sono di sola responsabilità del richiedente. This present certificate is valid exclusively for the product indicated. Any errors are the responsibility of the applicant.			
<b>Data di emissione</b> Issue date:	<b>Emissione corrente</b> Current issue:	<b>Data di scadenza</b> Expiry date:	 ICIM S.p.A. Il Presidente Ing. Tullio Salvo
12/03/2010	28/04/2010	11/03/2020	

**EXUS<sup>®</sup>**

---

EXUS



### PRESENTAZIONE

#### Maniglioni antipanico EXUS®

La Ninz S.p.A., leader delle porte tagliafuoco, si conferma ancora una volta azienda che guarda avanti, al futuro con una ricerca continua che dà una forte identità per il design e la tecnologia ai propri prodotti come alla nuova gamma di maniglioni antipanico EXUS®.

I maniglioni EXUS® sono marcati CE secondo la norma europea UNI EN 1125:2008 entrata in vigore il 1° gennaio 2010 e che prevede una serie di innovazioni sostanziali ampliando ulteriormente i requisiti richiesti per la massima sicurezza e facilità di apertura.

#### Il KIT ideato per le vostre esigenze

Quando ordinati separatamente dalla porta la serie di maniglioni EXUS® viene proposta in eleganti e funzionali KIT per presentarla nella cornice più appropriata alla distribuzione. Il confezionamento del KIT è determinante per dare assicurazioni al cliente, all'installatore e quindi all'utilizzatore finale di ricevere un sistema antipanico completo in tutte le sue parti sicuramente corrispondente in tutto e per tutto a quello certificato CE.

#### Finiture

Cura del dettaglio ed attenzione alle proporzioni vengono messe in risalto dai materiali scelti e dalle finiture.

Oltre alla versione in **PLASTICA nera** abbinata alla barra in **ALLUMINIO anodizzato**, sono nate nuove combinazioni come quella completamente in acciaio **INOX satinato**, oppure in **ALLUMINIO cromato lucido** abbinato alla barra in **ALLUMINIO anodizzato**. Sono possibili tanti abbinamenti di colore e di superficie per altrettante soluzioni estetiche.

La particolare estetica delle forme morbide è uno dei vantaggi esclusivi dei maniglioni antipanico EXUS®, frutto di progetti attuati in collaborazione con lo Studio MM Design che da molti anni collabora con l'azienda.

#### Certificazioni e ricambi

Data l'importanza di mantenere la conformità dell'intero sistema certificato CE, si è posta particolare attenzione ai ricambi in quanto sono parti dell'intero sistema che è stato sottoposto a prova secondo la normativa UNI EN 1125:2008 e quindi essenziali per il mantenimento del certificato CE.

Solo montando un **ricambio originale NINZ** si ha quindi la garanzia che il prodotto mantiene le proprie caratteristiche e non le modifica nel tempo.

Proprio per questi motivi tutte le istruzioni del maniglione antipanico EXUS®, riportano oltre alle indicazioni per una corretta posa in opera e manutenzione, anche un disegno di esploso da cui individuare ogni minimo dettaglio del sistema certificato e tutti i riferimenti necessari per l'ordinazione dei ricambi.

Con il nuovo maniglione antipanico EXUS® la NINZ S.p.A. dimostra, quindi, la volontà dell'azienda di credere nello sviluppo del mercato investendo nei progetti e nella immagine aziendale per dare ai propri prodotti un valore aggiunto pur mantenendo un rapporto qualità-prezzo molto competitivo.



Maniglia in PLASTICA nera



Maniglia in acciaio INOX satinato

#### NOTE

Di serie i comandi esterni vengono forniti nella stessa finitura del maniglione.

### CARATTERISTICHE

- Prodotto di nuovo design e con una concezione tecnologica d'avanguardia
- Fornibile nelle combinazioni di colore e di superficie: in acciaio inox satinato per i bracci leva e la barra, oppure in alluminio con i bracci leva in finitura cromata lucida e la barra in alluminio anodizzato e ancora l'abbinamento classico, ma sempre attuale, dei bracci leva in plastica nera con la barra in alluminio anodizzato
- Certificato per serrature ad infilare entrata 40 o 65 mm per anta singola e per anta attiva, con entrata 30 o 80 mm per anta passiva e con rotazione quadro fino a 45°
- Possibilità di chiudere con chiave anche dal lato maniglione
- Reversibile per montaggio DX o SX
- Sporgenza 125 mm
- Proposto con fornitura insieme alla porta oppure in KIT completo, con imballo in unica scatola colore nero/giallo
- Etichetta applicata sull'imballo che identifica le caratteristiche del prodotto
- Ampia gamma di personalizzazione: barra colorata, maniglie colorate o in acciaio inox, serratura con funzione anche di controllo di accesso, cilindri speciali cifrati o maestri

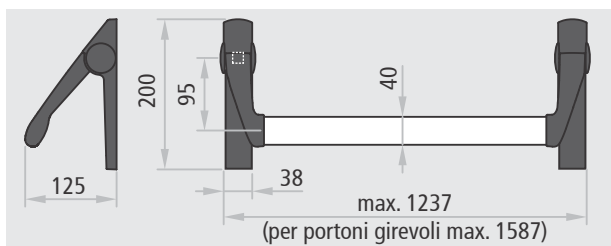

### CERTIFICAZIONE

Idoneo per porta ad un'anta e per anta attiva e passiva di porte a due ante con dimensione fino 1350x2880mm/anta (2000x3000mm/anta per portoni girevoli), di massa fino a 300 kg/anta.

<b>CE</b>	
Denominazione	DISPOSITIVO ANTIPANICO EXUS
Produttore	Ninz S.p.A. Corso Trento, 2/A I-38061 ALA (TN)/ITALIA
Anno applicazione marchio	08
N° e anno della norma	EN 1125:2008 + EC1:2009
Organismo di certificazione	0425
N° del certificato CE	0425 - CPR - 001228
Classificazione	<b>3 7 7 B 1 3 2 1 A A</b>

- 1° Categoria d'uso molto frequente
- 2° Durabilità 200.000 cicli
- 3° Massa della porta oltre 200 kg
- 4° Idoneo per porte tagliafuoco/tagliafumo
- 5° Sicurezza, adatto per vie di esodo
- 6° Alta resistenza alla corrosione 96 h
- 7° Sicurezza dei beni 1000 N
- 8° Sporgenza della barra fino 150 mm
- 9° Tipo di azionamento con barra a spinta
- 10° Adatto per porta ad una e due ante



EXUS® è un marchio registrato di proprietà Ninz S.p.A.

Idoneo anche per porte con classificazione fino a:



**EXUS® LP IN PLASTICA NERA**



**Descrizione**

Il maniglione antipanico EXUS LP è costituito da una barra orizzontale in alluminio anodizzato che si innesta nei bracci a leva fissati ai meccanismi di comando per l'azionamento della serratura.

- Reversibile per apertura destra o sinistra
- Applicabile a porte ad anta singola e per porte a due ante
- Adatto per porte Rever/Univer/Proget e altri tipi di porte antipanico
- La barra orizzontale è in estruso di alluminio anodizzato a sezione ellittica 40 x 20 mm e lunghezza 1150 mm
- Due bracci a leva in plastica nera con anima in acciaio zincato
- I due meccanismi di comando, sono realizzati in acciaio zincato con carter di copertura in plastica nera di cui uno con etichetta EXIT che individua il lato serratura
- La serratura è del tipo antipanico/tagliafuoco per cilindro a profilo europeo
- I comandi esterni e la placca sono in plastica nera, mentre la sottopacca è in acciaio zincato
- Versione DC con cilindro passante

**VERSIONI DISPONIBILI**

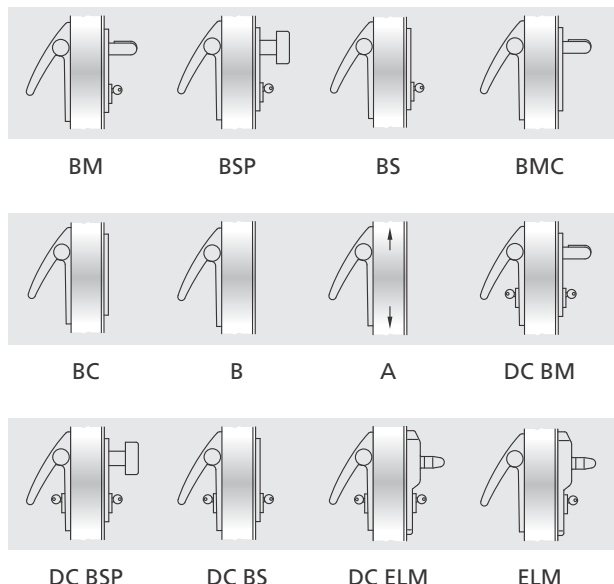

**VARIANTI A RICHIESTA** (vedi pagina apposta)

- Barra alluminio verniciata nei colori RAL
- Comandi esterni BM, BSP, BS, BMC e BC in acciaio inox satinato
- Comandi esterni BM e BSP verniciati nei colori RAL
- Serratura antipanico tipo MAC1, con funzione anche di controllo accesso, combinabile con le versioni BM e DC BM
- Cilindri cifrati o maestri
- Microinterruttore e passacavo, per segnalazione di apertura porta

**EXUS LP (FORNITO ASSIEME ALLA PORTA)**

**Per anta singola o per anta attiva di porte a due ante:**

*Compreso (montato sulla porta):* la serratura antipanico entrata 65 mm e l'inserto per riscontro serratura.

*Compreso (fornito in imballo):* nr. 2 meccanismi di comando, nr. 2 carter di copertura in plastica nera, nr. 2 bracci a leva in plastica nera, nr. 1 barra in alluminio anodizzato, nr. 1 comando esterno in plastica nera, nr. 1 mezzo cilindro con 3 chiavi (o nr. 1 cilindro passante con 3 chiavi per versione DC), nr. 1 dima di foratura, nr. 1 pittogramma adesivo (freccia verde), nr. 1 istruzione di installazione/manutenzione.

*Versioni disponibili:* BM, BSP, BS, BMC, BC, B (solo per porte Proget), DC BM, DC BSP, DC BS, DC ELM, ELM.

*Elettromaniglia ELM:* consultare le pagine apposite.

**Per anta passiva di porte a due ante:**

*Compreso (montato sulla porta):* la controserratura antipanico entrata 80 mm, il dispositivo di riaggancio superiore, il riscontro superiore e le aste verticali.

*Compreso (fornito in imballo):* nr. 2 meccanismi di comando, nr. 2 carter di copertura in plastica nera, nr. 2 bracci a leva in plastica nera, nr. 1 barra in alluminio anodizzato, nr. 1 boccola a pavimento, nr. 1 braccetto accompagnatore (solo per porte tagliafuoco), nr. 1 dima di foratura, nr. 1 pittogramma adesivo (freccia verde), nr. 1 istruzione di installazione/manutenzione.

*Versioni disponibili:* A.

**KIT EXUS LP (FORNITO SEPARATO DALLA PORTA)**

**KIT per porte ad anta singola o per anta attiva di porte a due ante:**

Indicare nell'ordine lo spessore dell'anta o il tipo di porta se REVER, UNIVER o PROGET.

*Contenuto del KIT:* nr. 1 serratura antipanico entrata 65 mm, nr. 1 inserto per riscontro serratura, nr. 2 meccanismi di comando, nr. 2 carter di copertura in plastica nera, nr. 2 bracci a leva in plastica nera, nr. 1 barra in alluminio anodizzato, nr. 1 comando esterno in plastica nera, nr. 1 mezzo cilindro con 3 chiavi (o nr. 1 cilindro passante con 3 chiavi per versione DC), nr. 1 dima di foratura, nr. 1 pittogramma adesivo (freccia verde), nr. 1 istruzione di installazione/manutenzione.

*Versioni disponibili:* BM, BSP, BS, BMC, BC, DC BM, DC BSP, DC BS.

**KIT per anta passiva di porte a due ante adatto per porte REVER, UNIVER e PROGET (produzione dopo il 01.01.2005) tagliafuoco e multiuso:** indicare nell'ordine il tipo di porta.

*Contenuto del KIT:* nr. 1 controserratura antipanico entrata 80 mm, nr. 2 meccanismi di comando, nr. 2 carter di copertura in plastica nera, nr. 2 bracci a leva in plastica nera, nr. 1 barra in alluminio anodizzato, nr. 1 dispositivo di riaggancio superiore, nr. 1 boccola a pavimento, nr. 1 braccetto accompagnatore (escluso REVER e UNIVER MULTIUSO), nr. 1 dima di foratura, nr. 1 pittogramma adesivo (freccia verde), nr. 1 istruzione di installazione/manutenzione.

*Versioni disponibili:* A.

**KIT per anta passiva di porte a due ante adatto per altri tipi di porte multiuso e per sostituzione di maniglioni non marchiati CE (porte Proget):**

*Contenuto del KIT:* nr. 1 controserratura antipanico entrata 80 mm, nr. 2 meccanismi di comando, nr. 2 carter di copertura in plastica nera, nr. 2 bracci a leva in plastica nera, nr. 1 barra in alluminio anodizzato, nr. 1 dispositivo di riaggancio superiore, nr. 1 riscontro superiore, aste verticali, nr. 1 boccola a pavimento, nr. 1 braccetto accompagnatore, nr. 1 dima di foratura, nr. 1 pittogramma adesivo (freccia verde), nr. 1 istruzione di installazione/manutenzione.

*Versioni disponibili:* A.



**EXUS® LA IN ALLUMINIO**



**Descrizione**

Il maniglione antipanico EXUS LA è costituito da una barra orizzontale in alluminio anodizzato che si innesta nei bracci a leva fissati ai meccanismi di comando per l'azionamento della serratura.

- Reversibile per apertura destra o sinistra
- Applicabile a porte ad anta singola e per porte a due ante
- Adatto per porte Rever/Univer/Proget e altri tipi di porte antipanico
- La barra orizzontale è in estruso di alluminio anodizzato a sezione ellittica 40 x 20 mm e lunghezza 1150 mm
- I due bracci a leva sono in lega di alluminio, finitura cromato lucido
- I due meccanismi di comando, sono realizzati in acciaio zincato con carter di copertura in lega di alluminio, finitura cromato lucido, di cui uno con etichetta EXIT che individua il lato serratura
- La serratura è del tipo antipanico/tagliafuoco per cilindro a profilo europeo
- I comandi esterni e relativa placca, sono in acciaio inox satinato AISI 304 mentre la sottoplaacca è in acciaio zincato
- Finitura dei bracci e dei carter con cromo trivalente nel rispetto della normativa ROHS
- Versione DC con cilindro passante

**VERSIONI DISPONIBILI**

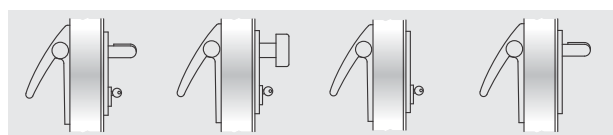

BM BSP BS BMC

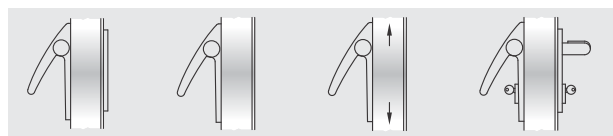

BC B A DC BM

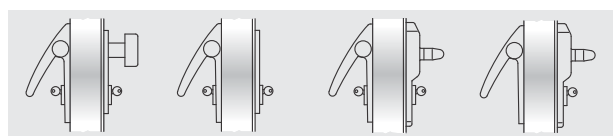

DC BSP DC BS DC ELM ELM

**VARIANTI A RICHIESTA** (vedi pagina apposita)

- Barra alluminio verniciata nei colori RAL
- Serratura antipanico tipo MAC1, con funzione anche di controllo accesso, combinabile con le versioni BM e DC BM
- Cilindri cifrati o maestri
- Microinterruttore e passacavo, per segnalazione di apertura porta

**EXUS LA (FORNITO ASSIEME ALLA PORTA)**

**Per anta singola o per anta attiva di porte a due ante:**

*Compreso (montato sulla porta):* la serratura antipanico entrata 65 mm e l'inserto per riscontro serratura.

*Compreso (fornito in imballo):* nr. 2 meccanismi di comando, nr. 2 carter di copertura in alluminio cromato lucido, nr. 2 bracci a leva in alluminio cromato lucido, nr. 1 barra in alluminio anodizzato, nr. 1 comando esterno in inox, nr. 1 mezzo cilindro con 3 chiavi (o nr. 1 cilindro passante con 3 chiavi per versione DC), nr. 1 dima di foratura, nr. 1 pittogramma adesivo (freccia verde), nr. 1 istruzione di installazione/manutenzione.

*Versioni disponibili:* BM, BSP, BS, BMC, BC, B (solo per porte Proget), DC BM, DC BSP, DC BS, DC ELM, ELM.

*Elettromaniglia ELM:* consultare le pagine apposite.

**Per anta passiva di porte a due ante:**

*Compreso (montato sulla porta):* la contro serratura antipanico entrata 80 mm, il dispositivo di riaggancio superiore, il riscontro superiore e le aste verticali.

*Compreso (fornito in imballo):* nr. 2 meccanismi di comando, nr. 2 carter di copertura in alluminio cromato lucido, nr. 2 bracci a leva in alluminio cromato lucido, nr. 1 barra in alluminio anodizzato, nr. 1 boccola a pavimento, nr. 1 braccetto accompagnatore (solo per porte tagliafuoco), nr. 1 dima di foratura, nr. 1 pittogramma adesivo (freccia verde), nr. 1 istruzione di installazione/manutenzione.

*Versioni disponibili:* A.

**KIT EXUS LA (FORNITO SEPARATO DALLA PORTA)**

**KIT per porte ad anta singola o per anta attiva di porte a due ante:**

Indicare nell'ordine lo spessore dell'anta o il tipo di porta se REVER, UNIVER o PROGET.

*Contenuto del KIT:* nr. 1 serratura antipanico entrata 65 mm, nr. 1 inserto per riscontro serratura, nr. 2 meccanismi di comando, nr. 2 carter di copertura in alluminio cromato lucido, nr. 2 bracci a leva in alluminio cromato lucido, nr. 1 barra in alluminio anodizzato, nr. 1 comando esterno in inox, nr. 1 mezzo cilindro con 3 chiavi (o nr. 1 cilindro passante con 3 chiavi per versione DC), nr. 1 dima di foratura, nr. 1 pittogramma adesivo (freccia verde), nr. 1 istruzione di installazione/manutenzione.

*Versioni disponibili:* BM, BSP, BS, BMC, BC, DC BM, DC BSP, DC BS.

**KIT per anta passiva di porte a due ante adatto per porte REVER, UNIVER e PROGET (produzione dopo il 01.01.2005) tagliafuoco e multiuso:** indicare nell'ordine il tipo di porta.

*Contenuto del KIT:* nr. 1 contro serratura antipanico entrata 80 mm, nr. 2 meccanismi di comando, nr. 2 carter di copertura in alluminio cromato lucido, nr. 2 bracci a leva in alluminio cromato lucido, nr. 1 barra in alluminio anodizzato, nr. 1 dispositivo di riaggancio superiore, nr. 1 boccola a pavimento, nr. 1 braccetto accompagnatore (escluso REVER e UNIVER MULTIUSO), nr. 1 dima di foratura, nr. 1 pittogramma adesivo (freccia verde), nr. 1 istruzione di installazione/manutenzione.

*Versioni disponibili:* A.

**KIT per anta passiva di porte a due ante adatto per altri tipi di porte multiuso e per sostituzione di maniglioni non marcati CE (porte Proget):**

*Contenuto del KIT:* nr. 1 contro serratura antipanico entrata 80 mm, nr. 2 meccanismi di comando, nr. 2 carter di copertura in alluminio cromato lucido, nr. 2 bracci a leva in alluminio cromato, nr. 1 barra in alluminio anodizzato, nr. 1 dispositivo di riaggancio superiore, nr. 1 riscontro superiore, aste verticali, nr. 1 boccola a pavimento, nr. 1 braccetto accompagnatore, nr. 1 dima di foratura, nr. 1 pittogramma adesivo (freccia verde), nr. 1 istruzione di installazione/manutenzione.

*Versioni disponibili:* A.

**NOTE**

È sconsigliato l'utilizzo del maniglione antipanico EXUS LA in ambienti marini o in zone particolarmente umide. Per questi casi è consigliabile utilizzare il maniglione EXUS LX.

## EXUS® LX IN ACCIAIO INOX



### Descrizione

Il maniglione antipanico EXUS LX è costruito completamente in acciaio inox, costituito da una barra orizzontale che si innesta nei bracci a leva fissati ai meccanismi di comando per l'azionamento della serratura.

- Massima resistenza alla corrosione e notevole robustezza di tutto l'insieme
- Ottimo aspetto estetico
- Reversibile per apertura destra o sinistra
- Applicabile a porte ad anta singola e per porte a due ante
- Adatto per porte Rever/Univer/Proget e altri tipi di porte antipanico
- La barra orizzontale è in acciaio inox satinato AISI 304, a sezione ellittica 40 x 20 mm, lunghezza 1150 mm
- I due bracci a leva sono in acciaio inox satinato AISI 304
- I due meccanismi di comando, sono realizzati in acciaio inox AISI 304
- I due carter e tappi di copertura sono in acciaio inox satinato AISI 304, di cui uno con etichetta EXIT che individua il lato serratura
- La serratura è del tipo antipanico/tagliafuoco per cilindro a profilo europeo
- I comandi esterni e relativa placca, sono in acciaio inox satinato AISI 304 mentre la sottoplaacca è in acciaio zincato
- Versione DC con cilindro passante

### VERSIONI DISPONIBILI

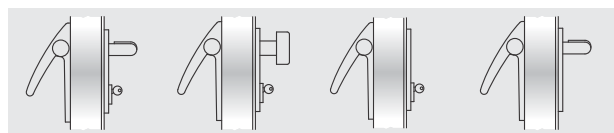

BM

BSP

BS

BMC

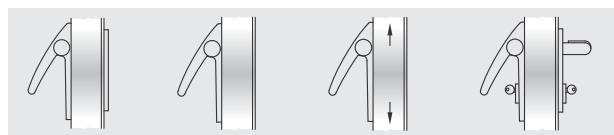

BC

B

A

DC BM



DC BSP

DC BS

DC ELM

ELM

### VARIANTI A RICHIESTA (vedi pagina apposita)

- Serratura antipanico tipo MAC1, con funzione anche di controllo accesso, combinabile con le versioni BM e DC BM
- Cilindri cifrati o maestri
- Microinterruttore e passacavo, per segnalazione di apertura porta

## EXUS LX (FORNITO ASSIEME ALLA PORTA)

### Per anta singola o per anta attiva di porte a due ante:

*Compreso (montato sulla porta):* la serratura antipanico entrata 65 mm e l'inserto per riscontro serratura.

*Compreso (fornito in imballo):* nr. 2 meccanismi di comando in acciaio inox, nr. 2 carter di copertura in acciaio inox, nr. 2 bracci a leva in acciaio inox, nr. 1 barra in acciaio inox, nr. 1 comando esterno in acciaio inox, nr. 1 mezzo cilindro con 3 chiavi (o nr. 1 cilindro passante con 3 chiavi per versione DC), nr. 1 dima di foratura, nr. 1 pittogramma adesivo (freccia verde), nr. 1 istruzione di installazione/manutenzione.

*Versioni disponibili:* BM, BSP, BS, BMC, BC, B (solo per porte Proget), DC BM, DC BSP, DC BS, DC ELM, ELM.

*Elettromaniglia ELM:* consultare le pagine apposite.

### Per anta passiva di porte a due ante:

*Compreso (montato sulla porta):* la contro serratura antipanico entrata 80 mm, il dispositivo di riaggancio superiore, il riscontro superiore e le aste verticali.

*Compreso (fornito in imballo):* nr. 2 meccanismi di comando in acciaio inox, nr. 2 carter di copertura in acciaio inox, nr. 2 bracci a leva in acciaio inox, nr. 1 barra in acciaio inox, nr. 1 boccola a pavimento, nr. 1 braccetto accompagnatore (solo per porte tagliafuoco), nr. 1 dima di foratura, nr. 1 pittogramma adesivo (freccia verde), nr. 1 istruzione di installazione/manutenzione.

*Versioni disponibili:* A.

## KIT EXUS LX (FORNITO SEPARATO DALLA PORTA)

### KIT per porte ad anta singola o per anta attiva di porte a due ante:

Indicare nell'ordine lo spessore dell'anta o il tipo di porta se REVER, UNIVER o PROGET.

*Contenuto del KIT:* nr. 1 serratura antipanico entrata 65 mm, nr. 1 inserto per riscontro serratura, nr. 2 meccanismi di comando in acciaio inox, nr. 2 carter di copertura in acciaio inox, nr. 2 bracci a leva in acciaio inox, nr. 1 barra in acciaio inox, nr. 1 comando esterno in acciaio inox, nr. 1 mezzo cilindro con 3 chiavi (o nr. 1 cilindro passante con 3 chiavi per versione DC), nr. 1 dima di foratura, nr. 1 pittogramma adesivo (freccia verde), nr. 1 istruzione di installazione/manutenzione.

*Versioni disponibili:* BM, BSP, BS, BMC, BC, DC BM, DC BSP, DC BS.

### KIT per anta passiva di porte a due ante adatto per porte REVER, UNIVER o PROGET (produzione dopo il 01.01.2005) tagliafuoco e multiuso: indicare nell'ordine il tipo di porta.

*Contenuto del KIT:* nr. 1 contro serratura antipanico entrata 80 mm, nr. 2 meccanismi di comando in acciaio inox, nr. 2 carter di copertura in acciaio inox, nr. 2 bracci a leva in acciaio inox, nr. 1 barra in acciaio inox, nr. 1 dispositivo di riaggancio superiore, nr. 1 riscontro superiore, aste verticali, nr. 1 boccola a pavimento, nr. 1 braccetto accompagnatore (escluso REVER e UNIVER MULTIUSO), nr. 1 dima di foratura, nr. 1 pittogramma adesivo (freccia verde), nr. 1 istruzione di installazione/manutenzione.

*Versioni disponibili:* A.

### KIT per anta passiva di porte a due ante adatto per altri tipi di porte multiuso e per sostituzione di maniglioni non marcati CE (porte Proget):

*Contenuto del KIT:* nr. 1 contro serratura antipanico entrata 80 mm, nr. 2 meccanismi di comando in acciaio inox, nr. 2 carter di copertura in acciaio inox, nr. 2 bracci a leva in acciaio inox, nr. 1 barra in acciaio inox, nr. 1 dispositivo di riaggancio superiore, nr. 1 riscontro superiore, aste verticali, nr. 1 boccola a pavimento, nr. 1 braccetto accompagnatore, nr. 1 dima di foratura, nr. 1 pittogramma adesivo (freccia verde), nr. 1 istruzione di installazione/manutenzione

*Versioni disponibili:* A.

## KIT EXUS® LP IN PLASTICA NERA



### Descrizione

Il maniglione antipanico EXUS LP è costituito da una barra orizzontale in alluminio anodizzato che si innesta nei bracci a leva fissati ai meccanismi di comando per l'azionamento della serratura.

- Reversibile per apertura destra o sinistra
- Applicabile a serramenti vetrati ad anta singola o a due ante
- La barra orizzontale è in estruso di alluminio anodizzato a sezione ellittica 40 x 20 mm e lunghezza 1150 mm
- I due bracci a leva sono in plastica nera con anima in acciaio zincato
- I due meccanismi di comando, sono realizzati in acciaio zincato con carter di copertura in plastica nera di cui uno con etichetta EXIT che individua il lato serratura
- La serratura è del tipo antipanico/tagliafuoco adatta per serramenti vetrati, e utilizza cilindri a profilo europeo
- I comandi esterni sono in resina nero lucido

## VERSIONI DISPONIBILI

### KIT per porte ad anta singola o per anta attiva di porte a due ante:

*Contenuto del KIT:* nr. 1 serratura antipanico entrata 40 mm, nr. 1 piastra di riscontro serratura, nr. 2 meccanismi di comando, nr. 2 carter di copertura in plastica nera, nr. 2 bracci a leva in plastica nera, nr. 1 barra in alluminio anodizzato, nr. 1 maniglia esterna con rosette in resina nera, nr. 1 pittogramma adesivo (freccia verde), nr. 1 istruzione di installazione/manutenzione

Articolo nr.	KIT maniglione	Spessore fino a
4204306.001	EX LP BM V	70 mm
4204306.002	EX LP DC BM V	70 mm

DC - Versioni per cilindro passante (cilindro escluso), meccanismi in acciaio inox AISI 304

### KIT per anta passiva di porte a due ante:

*Contenuto del KIT:* nr. 1 contro serratura antipanico entrata 30 mm, nr. 2 meccanismi di comando, nr. 2 carter di copertura in plastica nera, nr. 2 bracci a leva in plastica nera, nr. 1 barra in alluminio anodizzato, nr. 1 dispositivo di riaggancio superiore, nr. 1 riscontro superiore, nr. 1 asta superiore, nr. 1 asta inferiore, nr. 1 prolunga asta, nr. 1 boccola a pavimento, nr. 1 pittogramma adesivo (freccia verde), nr. 1 istruzione di installazione/manutenzione

Articolo nr.	KIT maniglione	Spessore fino a
4204306.003	EX LP A V	70 mm

## KIT EXUS® LA IN ALLUMINIO



### Descrizione

Il maniglione antipanico EXUS LA è costituito da una barra orizzontale in alluminio anodizzato che si innesta nei bracci a leva fissati ai meccanismi di comando per l'azionamento della serratura.

- Reversibile per apertura destra o sinistra
- Applicabile a serramenti vetrati ad anta singola o a due ante
- La barra orizzontale è in estruso di alluminio anodizzato a sezione ellittica 40 x 20 mm e lunghezza 1150 mm
- I due bracci a leva sono in lega di alluminio, finitura cromato lucido
- I due meccanismi di comando, sono realizzati in acciaio zincato con carter di copertura in lega di alluminio, finitura cromato lucido di cui uno con etichetta EXIT che individua il lato serratura
- La serratura è del tipo antipanico/tagliafuoco adatta per serramenti vetrati, e utilizza cilindri a profilo europeo
- I comandi esterni sono in acciaio inox satinato
- Finitura dei bracci e carter con cromo trivalente nel rispetto delle norme ROHS

### NOTE

È sconsigliato l'utilizzo del maniglione antipanico EXUS LA in ambienti marini o in zone particolarmente umide. Per questi casi è consigliabile utilizzare il maniglione EXUS LX.

## VERSIONI DISPONIBILI

### KIT per porte ad anta singola o per anta attiva di porte a due ante:

*Contenuto del KIT:* nr. 1 serratura antipanico entrata 40 mm, nr. 1 piastra di riscontro serratura, nr. 2 meccanismi di comando, nr. 2 carter di copertura in alluminio cromato lucido, nr. 2 bracci a leva in alluminio cromato lucido, nr. 1 barra in alluminio anodizzato, nr. 1 maniglia esterna con rosette in acciaio inox, nr. 1 pittogramma adesivo (freccia verde), nr. 1 istruzione di installazione/manutenzione

Articolo nr.	KIT maniglione	Spessore fino a
4204306.004	EX LA BM V	70 mm
4204306.005	EX LA DC BM V	70 mm

DC - Versioni per cilindro passante (cilindro escluso), meccanismi in acciaio inox AISI 304

### KIT per anta passiva di porte a due ante:

*Contenuto del KIT:* nr. 1 contro serratura antipanico entrata 30 mm, nr. 2 meccanismi di comando, nr. 2 carter di copertura in alluminio cromato lucido, nr. 2 bracci a leva in alluminio cromato lucido, nr. 1 barra in alluminio anodizzato, nr. 1 dispositivo di riaggancio superiore, nr. 1 riscontro superiore, nr. 1 asta superiore, nr. 1 asta inferiore, nr. 1 prolunga asta, nr. 1 boccola a pavimento ad incasso, nr. 1 pittogramma adesivo (freccia verde), nr. 1 istruzione di installazione/manutenzione

Articolo nr.	KIT maniglione	Spessore fino a
4204306.006	EX LA A V	70 mm

# KIT EXUS® LX per vetrate

Maniglione antipanico per serrature ad infilare - C € EN 1125:2008 + EC1:2009

**NINZ**<sup>®</sup>  
FIRE DOORS

## KIT EXUS® LX IN ACCIAIO INOX



### Descrizione

Il maniglione antipanico EXUS LX è costruito completamente in acciaio inox, costituito da una barra orizzontale che si innesta nei bracci a leva fissati ai meccanismi di comando per l'azionamento della serratura.

- Massima resistenza alla corrosione e notevole robustezza di tutto l'insieme
- Ottimo aspetto estetico
- Reversibile per apertura destra o sinistra
- Applicabile a serramenti vetrati ad anta singola o a due ante
- La barra orizzontale è in acciaio inox AISI 304 satinato, a sezione ellittica 40 x 20 mm, lunghezza 1150 mm
- I due bracci a leva sono in acciaio inox AISI 304 satinato
- I due meccanismi di comando, sono realizzati in acciaio inox AISI 304
- I due carter e tappi di copertura sono in acciaio inox AISI 304 satinato, di cui uno con etichetta EXIT che individua il lato serratura
- La serratura è del tipo antipanico/tagliafuoco adatta per serramenti vetrati, e utilizza cilindri a profilo europeo
- I comandi esterni sono in acciaio inox satinato

## VERSIONI DISPONIBILI

### KIT per porte ad anta singola o per anta attiva di porte a due ante:

*Contenuto del KIT:* nr. 1 serratura antipanico entrata 40 mm, nr. 1 piastra di riscontro serratura, nr. 2 meccanismi di comando in acciaio inox, nr. 2 carter di copertura in acciaio inox, nr. 2 bracci a leva in acciaio inox, nr. 1 barra in acciaio inox, nr. 1 maniglia esterna con rosette in acciaio inox, nr. 1 pittogramma adesivo (freccia verde), nr. 1 istruzione di installazione/manutenzione

Articolo nr.	KIT maniglione	Spessore fino a
4204306.007	EX LX BM V	70 mm
4204306.008	EX LX DC BM V	70 mm

DC - Versioni per cilindro passante (cilindro escluso)

### KIT per anta passiva di porte a due ante:

*Contenuto del KIT:* nr. 1 controserratura antipanico entrata 30 mm, nr. 2 meccanismi di comando in acciaio inox, nr. 2 carter di copertura in acciaio inox, nr. 2 bracci a leva in acciaio inox, nr. 1 barra in acciaio inox, nr. 1 dispositivo di riaggancio superiore, nr. 1 riscontro superiore, nr. 1 asta superiore, nr. 1 asta inferiore, nr. 1 prolunga asta, nr. 1 boccola a pavimento, nr. 1 pittogramma adesivo (freccia verde), nr. 1 istruzione di installazione/manutenzione

Articolo nr.	KIT maniglione	Spessore fino a
4204306.009	EX LX A V	70 mm

## COMANDI ESTERNI PER VETRATE

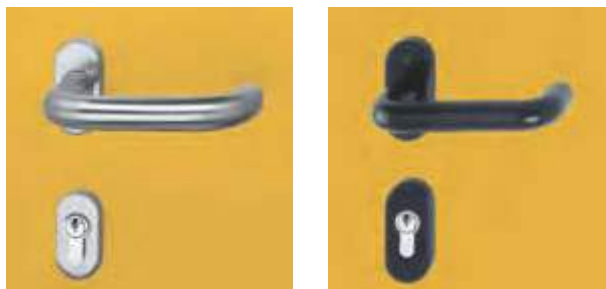

Articolo nr.	Descrizione
4211104.002	Maniglia in acciaio inox con rosette, finitura satinata, di serie per KIT EXUS LA e LX
4211104.001	Maniglia in resina nero lucido con rosette, di serie per EXUS LP

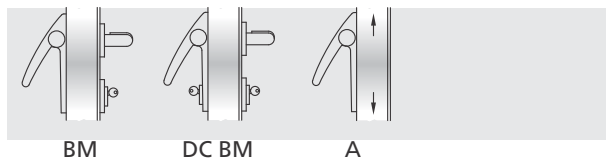

## VARIANTI A RICHIESTA (vedi pagina apposita)

- Microinterruttore e passacavo, per segnalazione di apertura porta
- Le versioni LP e LA possono avere la barra orizzontale verniciata in tinta RAL
- Le versioni LP possono avere la maniglia in acciaio inox satinato

### NOTE

Per ante passive è obbligatoria l'applicazione di un braccetto accompagnatore per garantire il corretto funzionamento del sequenziatore di chiusura e se necessario anche per evitare l'incastro delle due ante nel caso di apertura contemporanea.

# Twist

TWIST



### PRESENTAZIONE

#### Maniglioni antipanico TWIST

I maniglioni TWIST sono marcati **CE** secondo la norma europea UNI EN 1125:2008 entrata in vigore il 1° gennaio 2010 e che prevede una serie di innovazioni sostanziali ampliando ulteriormente i requisiti richiesti per la massima sicurezza e facilità di apertura.

#### Il KIT ideato per le vostre esigenze

Quando ordinati separatamente dalla porta la serie di maniglioni TWIST viene proposta in eleganti e funzionali KIT per presentarla nella cornice più appropriata alla distribuzione. Il confezionamento del KIT è determinante per dare assicurazioni al cliente, all'installatore e quindi all'utilizzatore finale di ricevere un sistema antipanico completo in tutte le sue parti sicuramente corrispondente in tutto e per tutto a quello certificato **CE**.

#### Finiture

Il maniglione antipanico TWIST viene proposto di serie nella versione in **PLASTICA nera** abbinata alla barra in **ALLUMINIO anodizzato**. La barra può essere richiesta anche in tinta RAL come pure i comandi esterni, e ciò permette una infinità di soluzioni estetiche.

#### Certificazioni e ricambi

Data l'importanza di mantenere la conformità dell'intero sistema certificato **CE**, si è posta particolare attenzione ai ricambi in quanto sono parti dell'intero sistema che è stato sottoposto a prova secondo la normativa UNI EN 1125:2008 e quindi essenziali per il mantenimento del certificato **CE**.

Solo montando un **ricambio originale NINZ** si ha quindi la garanzia che il prodotto mantiene le proprie caratteristiche e non le modifica nel tempo.

Proprio per questi motivi tutte le istruzioni del maniglione antipanico TWIST, riportano oltre le indicazioni per una corretta posa in opera e manutenzione, anche un disegno di esplosione da cui individuare ogni minimo dettaglio del sistema certificato e tutti i riferimenti necessari per l'ordinazione dei ricambi.

Il Maniglione TWIST con il nuovo confezionamento dimostra la volontà dell'azienda NINZ S.p.A. di credere nello sviluppo del mercato investendo nei progetti e nella immagine aziendale per dare ai propri prodotti un valore aggiunto pur mantenendo un rapporto qualità-prezzo molto competitivo.



Maniglia in PLASTICA nera

#### NOTE

Di serie i maniglioni TWIST vanno combinati con la maniglia in PLASTICA nera.

# TWIST - Caratteristiche, certificazioni

## Maniglione antipanico



### CARATTERISTICHE

- Maniglione antipanico dalla linea classica ma sempre attuale, fornibile nella combinazione standard dei bracci/carter in plastica nera e barra in alluminio anodizzato
- Certificato per serrature ad infilare con entrata 65 mm per anta singola e per anta attiva, e con entrata 80 mm per anta passiva
- Reversibile per montaggio su porte DX e SX
- Sporgenza 100 mm
- Proposto con fornitura insieme alla porta oppure in KIT completo, con imballo in unica scatola colore nero/verde
- Etichetta applicata sull'imballo che identifica le caratteristiche del prodotto
- Ampia gamma di personalizzazioni: barra colorata, maniglie colorate o in acciaio inox, serratura con funzione anche di controllo accesso, cilindri speciali cifrati o maestri

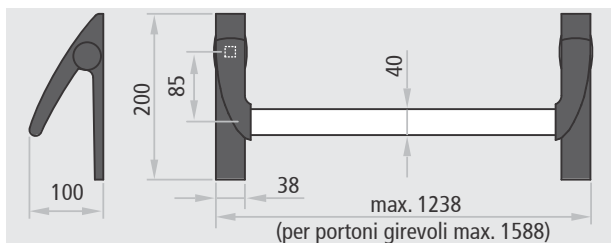

Idoneo anche per porte con classificazione fino a:



### CERTIFICAZIONE

Idoneo per porta ad un'anta e per anta attiva e passiva di porte a due ante con dimensione fino 1350x2880mm/anta, (2000x3000mm/anta per portoni girevoli) di massa fino a 300 kg/anta.

<b>CE</b>	
<b>Denominazione</b>	DISPOSITIVO ANTIPANICO TWIST
<b>Produttore</b>	Ninz S.p.A. Corso Trento, 2/A I-38061 ALA (TN)/ITALIA
<b>Anno applicazione marchio</b>	08
<b>N° e anno della norma</b>	EN 1125:2008 + EC1:2009
<b>Organismo di certificazione</b>	0425
<b>N° del certificato CE</b>	0425 - CPR - 001228
<b>Classificazione</b>	<b>3 7 7 B 1 3 2 1 A A</b>

- 1° Categoria d'uso molto frequente
- 2° Durabilità 200.000 cicli
- 3° Massa della porta oltre 200 kg
- 4° Idoneo per porte tagliafuoco/tagliafumo
- 5° Sicurezza, adatto per vie di esodo
- 6° Alta resistenza alla corrosione 96 h
- 7° Sicurezza dei beni 1000 N
- 8° Sporgenza della barra fino 150 mm
- 9° Tipo di azionamento con barra a spinta
- 10° Adatto per porta ad una e due ante



## TWIST IN PLASTICA NERA



### Descrizione

Il maniglione antipanico TWIST è costituito da una barra orizzontale in alluminio anodizzato che si innesta nei bracci a leva fissati ai meccanismi di comando per l'azionamento della serratura.

- Reversibile per apertura destra o sinistra
- Applicabile a porte ad anta singola e per porte a due ante
- Adatto per porte Rever/Univer/Proget e altri tipi di porte antipanico
- La barra orizzontale è in estruso di alluminio anodizzato a sezione ellittica 40 x 20 mm e lunghezza 1150 mm
- I due bracci a leva sono in plastica nera con anima in acciaio zincato
- I due meccanismi di comando, sono realizzati in acciaio zincato con carter di copertura in plastica nera di cui uno con etichetta EXIT che individua il lato serratura
- La serratura è del tipo antipanico/tagliafuoco per cilindro a profilo europeo
- Comandi esterni e la placca sono in plastica nera, mentre la sottopacca è in acciaio zincato

### VERSIONI DISPONIBILI

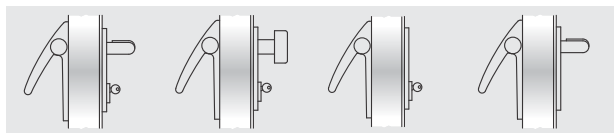

BM

BSP

BS

BMC

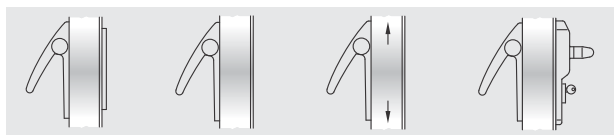

BC

B

A

ELM

### VARIANTI A RICHIESTA (vedi pagina apposita)

- Barra alluminio verniciata nei colori RAL
- Comandi esterni BM, BSP, BS, BMC e BC in acciaio inox satinato
- Comandi esterni BM e BSP verniciati nei colori RAL
- Serratura antipanico tipo MAC1, con funzione anche di controllo accesso, combinabile con la versione BM
- Cilindri cifrati o maestrati
- Microinterruttore e passacavo, per segnalazione di apertura porta

## TWIST (FORNITO ASSIEME ALLA PORTA)

### Per anta singola o per anta attiva di porte a due ante:

*Compreso (montato sulla porta):* la serratura antipanico entrata 65 mm e l'inserto per riscontro serratura.

*Compreso (fornito in imballo):* nr. 2 meccanismi di comando, nr. 2 carter di copertura in plastica nera, nr. 2 bracci a leva in plastica nera, nr. 1 barra in alluminio anodizzato, nr. 1 comando esterno in plastica nera, nr. 1 mezzo cilindro con 3 chiavi, nr. 1 dima di foratura, nr. 1 pittogramma adesivo (freccia verde), nr. 1 istruzione di installazione/manutenzione.

*Versioni disponibili:* BM, BSP, BS, BMC, BC, B (solo per porte Proget), ELM.

*Elettromaniglia ELM:* consultare le pagine apposite.

### Per anta passiva di porte a due ante:

*Compreso (montato sulla porta):* la contro serratura antipanico entrata 80 mm, il dispositivo di riaggancio superiore, il riscontro superiore e le aste verticali.

*Compreso (fornito in imballo):* nr. 2 meccanismi di comando, nr. 2 carter di copertura in plastica nera, nr. 2 bracci a leva in plastica nera, nr. 1 barra in alluminio anodizzato, nr. 1 boccola a pavimento, nr. 1 braccetto accompagnatore (solo per porte tagliafuoco), nr. 1 dima di foratura, nr. 1 pittogramma adesivo (freccia verde), nr. 1 istruzione di installazione/manutenzione.

*Versioni disponibili:* A.

## KIT TWIST (FORNITO SEPARATO DALLA PORTA)

### KIT per porte ad anta singola o per anta attiva di porte a due ante:

Indicare nell'ordine lo spessore dell'anta o il tipo di porta se REVER, UNIVER o PROGET.

*Contenuto del KIT:* nr. 1 serratura antipanico entrata 65 mm, nr. 1 inserto per riscontro serratura, nr. 2 meccanismi di comando, nr. 2 carter di copertura in plastica nera, nr. 2 bracci a leva in plastica nera, nr. 1 barra in alluminio anodizzato, nr. 1 comando esterno in plastica nera, nr. 1 mezzocilindro con 3 chiavi, nr. 1 dima di foratura, nr. 1 pittogramma adesivo (freccia verde), nr. 1 istruzione di installazione/manutenzione

*Versioni disponibili:* BM, BSP, BS, BMC, BC.

### KIT per anta passiva di porte a due ante adatto per porte REVER, UNIVER o PROGET (produzione dopo il 01.01.2005) tagliafuoco e multiuso:

indicare nell'ordine il tipo di porta.

*Contenuto del KIT:* nr. 1 contro serratura antipanico entrata 80 mm, nr. 2 meccanismi di comando, nr. 2 carter di copertura in plastica nera, nr. 2 bracci a leva in plastica nera, nr. 1 barra in alluminio anodizzato, nr. 1 dispositivo di riaggancio superiore, nr. 1 boccola a pavimento, nr. 1 braccetto accompagnatore (escluso REVER e UNIVER MULTIUSO), nr. 1 dima di foratura, nr. 1 pittogramma adesivo (freccia verde), nr. 1 istruzione di installazione/manutenzione.

*Versioni disponibili:* A.

### KIT per anta passiva di porte a due ante adatto per altri tipi di porte multiuso e per sostituzione di maniglioni non marcati CE (porte Proget):

*Contenuto del KIT:* nr. 1 contro serratura antipanico entrata 80 mm, nr. 2 meccanismi di comando, nr. 2 carter di copertura in plastica nera, nr. 2 bracci a leva in plastica nera, nr. 1 barra in alluminio anodizzato, nr. 1 dispositivo di riaggancio superiore, nr. 1 riscontro superiore, aste verticali, nr. 1 boccola a pavimento, nr. 1 braccetto accompagnatore, nr. 1 dima di foratura, nr. 1 pittogramma adesivo (freccia verde), nr. 1 istruzione di installazione/manutenzione.

*Versioni disponibili:* A.





### PRESENTAZIONE

#### Maniglioni antipanico SLASH

La Ninz S.p.A., leader delle porte tagliafuoco, si conferma ancora una volta azienda che guarda avanti, al futuro con una ricerca continua che dà una forte identità per il design e la tecnologia ai propri prodotti come alla nuova gamma di maniglioni antipanico SLASH.

Tutti i maniglioni SLASH sono marcati **CE** e sono già certificati secondo la norma europea UNI EN 1125:2008 che è entrata in vigore il 1° gennaio 2010 e che prevede una serie di innovazioni sostanziali ampliando ulteriormente i requisiti richiesti per la massima sicurezza e facilità di apertura.

#### Il KIT ideato per le vostre esigenze

Quando ordinati separatamente dalla porta la serie di maniglioni **SLASH** viene proposta in eleganti e funzionali KIT per presentarla nella cornice più appropriata alla distribuzione. Il confezionamento del KIT è determinante per dare assicurazioni al cliente, all'installatore e quindi all'utilizzatore finale di ricevere un sistema antipanico completo in tutte le sue parti sicuramente corrispondente in tutto e per tutto a quello certificato **CE**.

#### Finiture

Oltre alla versione già collaudata in **PLASTICA nera** abbinata alla barra in **ALLUMINIO anodizzato**, sono nate nuove combinazioni come quella in acciaio **INOX satinato**, oppure in **ALLUMINIO cromato lucido** abbinato alla barra in **ALLUMINIO anodizzato**. Sono possibili tanti abbinamenti di colore e di superficie per altrettante soluzioni estetiche.

#### Certificazioni e ricambi

Data l'importanza di mantenere la conformità dell'intero sistema certificato **CE**, si è posta particolare attenzione ai ricambi in quanto sono parti dell'intero sistema che è stato sottoposto a prova secondo la normativa UNI EN 1125:2008 e quindi essenziali per il mantenimento del certificato **CE**.

Solo montando un **ricambio originale NINZ** si ha quindi la garanzia che il prodotto mantiene le proprie caratteristiche e non le modifica nel tempo.

Proprio per questi motivi tutte le istruzioni del maniglione antipanico **SLASH**, riportano oltre le indicazioni per una corretta posa in opera e manutenzione, anche un disegno di esplosione da cui individuare ogni minimo dettaglio del sistema certificato e tutti i riferimenti necessari per l'ordinazione dei ricambi.

Con l'ampliamento di gamma ed il nuovo confezionamento del maniglione antipanico SLASH la NINZ S.p.A. dimostra, quindi, la volontà dell'azienda di credere nello sviluppo del mercato investendo nei progetti e nella immagine aziendale per dare alle porte tagliafuoco ed alle serie di accessori un valore aggiunto pur mantenendo un rapporto qualità-prezzo molto competitivo.



Maniglia in PLASTICA nera



Maniglia in acciaio INOX satinato

#### NOTE

Di serie i comandi esterni vengono forniti nella stessa finitura del maniglione.

# SLASH - Caratteristiche, certificazioni

## Maniglione antipanico



### CARATTERISTICHE

- Maniglione antipanico che si distingue dagli altri per il particolare design e le forme arrotondate dei carter. Questa caratteristica, oltre a migliorare l'aspetto estetico, evita ogni rischio di infortunio durante l'utilizzo
- Fornibile nelle combinazioni di colore e di superficie, in acciaio inox satinato per i carter di copertura e la barra, oppure con carter in alluminio cromato lucido e la barra in alluminio anodizzato e ancora l'abbinamento classico, ma sempre attuale, dei carter in plastica nera con la barra in alluminio anodizzato
- Certificato per serrature ad infilare con entrata 65 mm per anta singola e per anta attiva, e con entrata 80 mm per anta passiva
- Reversibile per montaggio DX o SX
- Sporgenza 75 mm
- Proposto con fornitura insieme alla porta oppure in KIT completo, con imballo in unica scatola colore nero/arancione
- Etichetta applicata sull'imballo che identifica le caratteristiche del prodotto
- Ampia gamma di personalizzazione: barra colorata, maniglie colorate o in acciaio inox, serratura con funzione anche di controllo di accesso, cilindri speciali cifrati o maestrati

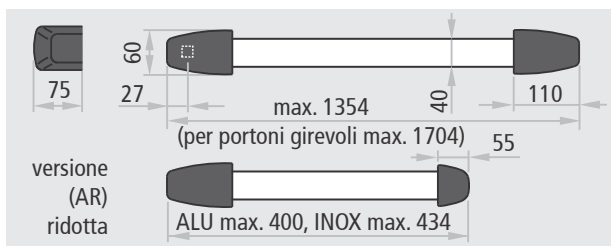

Idoneo anche per porte con classificazione fino a:



### CERTIFICAZIONE

Idoneo per porta ad un'anta e per anta attiva e passiva di porte a due ante con dimensione fino 1350x2880mm/anta, (2000x3000mm/anta per portoni girevoli) di massa fino a 300 kg/anta.

<b>CE</b>	
<b>Denominazione</b>	DISPOSITIVO ANTIPANICO SLASH
<b>Produttore</b>	Ninz S.p.A. Corso Trento, 2/A I-38061 ALA (TN)/ITALIA
<b>Anno applicazione marchio</b>	08
<b>N° e anno della norma</b>	EN 1125:2008 + EC1:2009
<b>Organismo di certificazione</b>	0425
<b>N° del certificato CE</b>	0425 - CPR - 001308
<b>Classificazione</b>	<b>3 7 7 B 1 3 2 2 B A</b>

- 1° Categoria d'uso molto frequente
- 2° Durabilità 200.000 cicli
- 3° Massa della porta oltre 200 kg
- 4° Idoneo per porte tagliafuoco/tagliafumo
- 5° Sicurezza, adatto per vie di esodo
- 6° Alta resistenza alla corrosione 96 h
- 7° Sicurezza dei beni 1000 N
- 8° Sporgenza della barra fino 100 mm
- 9° Tipo di azionamento con barra a contatto
- 10° Adatto per porta ad una e due ante



**SLASH IN PLASTICA NERA****Descrizione**

Il maniglione antipanico SLASH è costituito da una barra orizzontale in alluminio anodizzato e un tubo di collegamento interno che si innestano nei meccanismi di comando per l'azionamento della serratura.

- Reversibile per apertura destra o sinistra
- Applicabile a porte ad anta singola e per porte a due ante
- Adatto per porte Rever/Univer/Proget e altri tipi di porte antipanico
- La barra orizzontale è in estruso di alluminio anodizzato a sezione ellittica 40 x 20 mm e lunghezza 1150 mm e dotata di tubo di collegamento
- I due meccanismi di comando, sono realizzati in acciaio zincato con carter di copertura in plastica nera, di cui uno con etichetta verde che individua il lato serratura
- La serratura è del tipo antipanico/tagliafuoco per cilindro a profilo europeo
- I comandi esterni e la placca sono in plastica nera, mentre la sottoplastra è in acciaio zincato

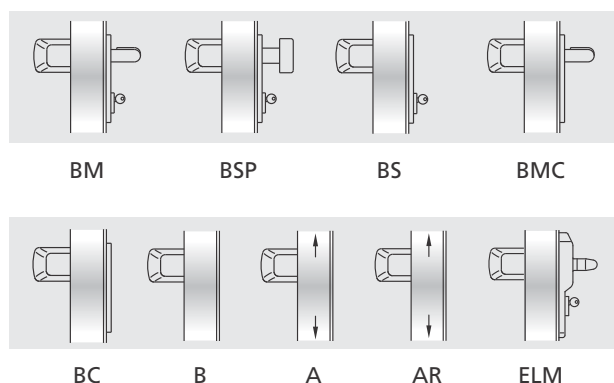
**VERSIONI DISPONIBILI****VARIANTI A RICHIESTA** (vedi pagina apposta)

- Barra alluminio verniciata nei colori RAL
- Comandi esterni BM, BSP, BS, BMC e BC in acciaio inox satinato
- Comandi esterni BM e BSP verniciati nei colori RAL
- Serratura antipanico tipo MAC1, con funzione anche di controllo accesso, combinabile con le versioni BM
- Cilindri cifrati o maestri
- Microinterruttore e passacavo, per segnalazione di apertura porta

**SLASH (FORNITO ASSIEME ALLA PORTA)****Per anta singola o per anta attiva di porte a due ante:**

*Compreso (montato sulla porta):* la serratura antipanico entrata 65 mm e l'inserto per riscontro serratura.

*Compreso (fornito in imballo):* nr. 2 meccanismi di comando, nr. 2 carter di copertura in plastica nera, nr. 1 barra in alluminio anodizzato con tubo di collegamento e distanziale, nr. 1 placca copriferi in plastica colore RAL 9006 con sottoplastra (per porte REVER e UNIVER), nr. 1 comando esterno in plastica nera, nr. 1 mezzo cilindro con 3 chiavi, nr. 1 dima di foratura, nr. 1 pittogramma adesivo (freccia verde), nr. 1 istruzione di installazione/manutenzione.

*Versioni disponibili:* BM, BSP, BS, BMC, BC, B (solo per porte Proget), ELM. *Elettromaniglia ELM:* consultare le pagine apposite.

**Per anta passiva di porte a due ante:**

*Compreso (montato sulla porta):* la contro serratura antipanico entrata 80 mm, il dispositivo di riaggancio superiore, il riscontro superiore e le aste verticali.

*Compreso (fornito in imballo):* nr. 2 meccanismi di comando, nr. 2 carter di copertura in plastica nera, nr. 1 barra in alluminio anodizzato con tubo di collegamento e distanziale, nr. 1 boccola a pavimento, nr. 1 braccetto accompagnatore (solo per porte tagliafuoco), nr. 1 dima di foratura, nr. 1 pittogramma adesivo (freccia verde), nr. 1 istruzione di installazione/manutenzione.

*Versioni disponibili:* A, AR (ridotto) per anta passiva con larghezza FM L2 ≤ 500mm.

**KIT SLASH (FORNITO SEPARATO DALLA PORTA)****KIT per porte ad anta singola o per anta attiva di porte a due ante:**

Indicare nell'ordine lo spessore dell'anta o il tipo di porta se REVER, UNIVER o PROGET.

*Contenuto del KIT:* nr. 1 serratura antipanico entrata 65 mm, nr. 1 inserto per riscontro serratura, nr. 2 meccanismi di comando, nr. 2 carter di copertura in plastica nera, nr. 1 barra in alluminio anodizzato con tubo di collegamento e distanziale, nr. 1 placca copriferi in plastica colore RAL 9006 con sottoplastra, nr. 1 comando esterno in plastica nera, nr. 1 mezzo cilindro con 3 chiavi, nr. 1 dima di foratura, nr. 1 pittogramma adesivo (freccia verde), nr. 1 istruzione di installazione/manutenzione.

*Versioni disponibili:* BM, BSP, BS, BMC, BC.

**KIT per anta passiva di porte a due ante adatto per porte REVER, UNIVER o PROGET (produzione dopo il 01.01.2005) tagliafuoco e multiuso:** indicare nell'ordine il tipo di porta.

*Contenuto del KIT:* nr. 1 contro serratura antipanico entrata 80 mm, nr. 2 meccanismi di comando, nr. 2 carter di copertura in plastica nera, nr. 1 barra in alluminio anodizzato con tubo di collegamento e distanziale, nr. 1 dispositivo di riaggancio superiore, nr. 1 boccola a pavimento, nr. 1 braccetto accompagnatore (escluso REVER e UNIVER MULTIUSO), nr. 1 dima di foratura, nr. 1 pittogramma adesivo (freccia verde), nr. 1 istruzione di installazione/manutenzione.

*Versioni disponibili:* A, AR (ridotto) da usare per anta passiva con larghezza FM L2 ≤ 500mm.

**KIT per anta passiva di porte a due ante adatto per altri tipi di porte multiuso e per sostituzione di maniglioni non marcati CE (porte Proget):**

*Contenuto del KIT:* nr. 1 contro serratura antipanico entrata 80 mm, nr. 2 meccanismi di comando, nr. 2 carter di copertura in plastica nera, nr. 1 barra in alluminio anodizzato con tubo di collegamento e distanziale, nr. 1 dispositivo di riaggancio superiore, nr. 1 riscontro superiore, aste verticali, nr. 1 boccola a pavimento, nr. 1 braccetto accompagnatore, nr. 1 dima di foratura, nr. 1 pittogramma adesivo (freccia verde), nr. 1 istruzione di installazione/manutenzione.

*Versioni disponibili:* A, AR (ridotto) da usare per anta passiva con larghezza FM L2 ≤ 500mm.

**SLASH IN ALLUMINIO**



**Descrizione**

Il maniglione antipanico SLASH ALU è costituito da una barra orizzontale in alluminio anodizzato e un tubo di collegamento interno che si innestano nei meccanismi di comando per l'azionamento della serratura.

- Reversibile per apertura destra o sinistra
- Applicabile a porte ad anta singola e per porte a due ante
- Adatto per porte Rever/Univer/Proget e altri tipi di porte antipanico
- La barra orizzontale è in estruso di alluminio anodizzato a sezione ellittica 40 x 20 mm e lunghezza 1150 mm e dotata di tubo di collegamento
- I due meccanismi di comando, sono realizzati in acciaio zincato con carter di copertura in lega di alluminio, finitura cromato lucido di cui uno con etichetta verde che individua il lato serratura
- La serratura è del tipo antipanico/tagliafuoco per cilindro a profilo europeo
- I comandi esterni e relativa placca, sono in acciaio inox satinato AISI 304 mentre la sottoplaacca è in acciaio zincato
- Finitura dei carter con cromo trivalente nel rispetto della normativa ROHS

**NOTE**

È sconsigliato l'utilizzo del maniglione antipanico SLASH ALU in ambienti marini o in zone particolarmente umide. Per questi casi è consigliabile utilizzare il maniglione SLASH INOX.

**VERSIONI DISPONIBILI**

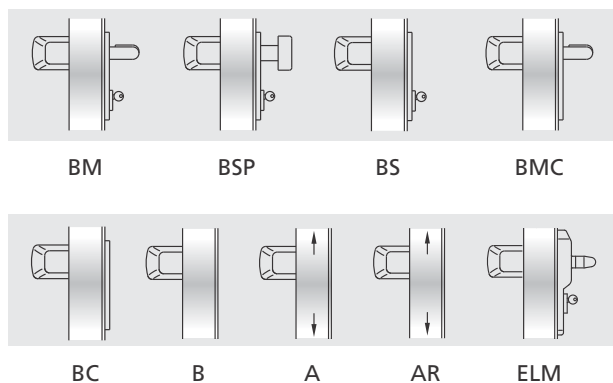

**VARIANTI A RICHIESTA** (vedi pagina apposita)

- Barra alluminio verniciata nei colori RAL
- Serratura antipanico tipo MAC1, con funzione anche di controllo accesso, combinabile con le versioni BM
- Cilindri cifrati o maestri
- Microinterruttore e passacavo, per segnalazione di apertura porta

**SLASH ALU (FORNITO ASSIEME ALLA PORTA)**

**Per anta singola o per anta attiva di porte a due ante:**

*Compreso (montato sulla porta):* la serratura antipanico entrata 65 mm e l'inserto per riscontro serratura.

*Compreso (fornito in imballo):* nr. 2 meccanismi di comando, nr. 2 carter di copertura in alluminio cromato lucido, nr. 1 barra in alluminio anodizzato con tubo di collegamento e distanziale, nr. 1 placca coprifori in plastica nera con sottoplastra (per porte REVER e UNIVER), nr. 1 comando esterno in inox, nr. 1 mezzo cilindro con 3 chiavi, nr. 1 dima di foratura, nr. 1 pittogramma adesivo (freccia verde), nr. 1 istruzione di installazione/manutenzione.

*Versioni disponibili:* BM, BSP, BS, BMC, BC, B (solo per porte Proget), ELM. *Elettromaniglia ELM:* consultare le pagine apposite.

**Per anta passiva di porte a due ante:**

*Compreso (montato sulla porta):* la controserratura antipanico entrata 80 mm, il dispositivo di riaggancio superiore, il riscontro superiore e le aste verticali.

*Compreso (fornito in imballo):* nr. 2 meccanismi di comando, nr. 2 carter di copertura in alluminio cromato lucido, nr. 1 barra in alluminio anodizzato con tubo di collegamento e distanziale, nr. 1 boccola a pavimento, nr. 1 braccetto accompagnatore (solo per porte tagliafuoco), nr. 1 dima di foratura, nr. 1 pittogramma adesivo (freccia verde), nr. 1 istruzione di installazione/manutenzione.

*Versioni disponibili:* A, AR (ridotto) per anta passiva con larghezza FM L2 ≤ 500mm.

**KIT SLASH ALU (FORNITO SEPARATO DALLA PORTA)**

**KIT per porte ad anta singola o per anta attiva di porte a due ante:**

Indicare nell'ordine lo spessore dell'anta o il tipo di porta se REVER, UNIVER o PROGET.

*Contenuto del KIT:* nr. 1 serratura antipanico entrata 65 mm, nr. 1 inserto per riscontro serratura, nr. 2 meccanismi di comando, nr. 2 carter di copertura in alluminio cromato lucido, nr. 1 barra in alluminio anodizzato con tubo di collegamento e distanziale, nr. 1 placca coprifori in plastica nera con sottoplastra, nr. 1 comando esterno in inox, nr. 1 mezzo cilindro con 3 chiavi, nr. 1 dima di foratura, nr. 1 pittogramma adesivo (freccia verde), nr. 1 istruzione di installazione/manutenzione. *Versioni disponibili:* BM, BSP, BS, BMC, BC.

**KIT per anta passiva di porte a due ante adatto per porte REVER, UNIVER o PROGET (produzione dopo il 01.01.2005) tagliafuoco e multiuso:** indicare nell'ordine il tipo di porta.

*Contenuto del KIT:* nr. 1 controserratura antipanico entrata 80 mm, nr. 2 meccanismi di comando, nr. 2 carter di copertura in alluminio cromato lucido, nr. 1 barra in alluminio anodizzato con tubo di collegamento e distanziale, nr. 1 dispositivo di riaggancio superiore, nr. 1 boccola a pavimento, nr. 1 braccetto accompagnatore (escluso REVER e UNIVER MULTIUSO) nr. 1 dima di foratura, nr. 1 pittogramma adesivo (freccia verde), nr. 1 istruzione di installazione/manutenzione.

*Versioni disponibili:* A, AR (ridotto) da usare per anta passiva con larghezza FM L2 ≤ 500mm.

**KIT per anta passiva di porte a due ante adatto per altri tipi di porte multiuso e per sostituzione di maniglioni non marcati CE (porte Proget):**

*Contenuto del KIT:* nr. 1 controserratura antipanico entrata 80 mm, nr. 2 meccanismi di comando, nr. 2 carter di copertura in alluminio cromato, nr. 1 barra in alluminio anodizzato con tubo di collegamento e distanziale, nr. 1 dispositivo di riaggancio superiore, nr. 1 riscontro superiore, aste verticali, nr. 1 boccola a pavimento, nr. 1 braccetto accompagnatore, nr. 1 dima di foratura, nr. 1 pittogramma adesivo (freccia verde), nr. 1 istruzione di installazione/manutenzione.

*Versioni disponibili:* A, AR (ridotto) da usare per anta passiva con larghezza FM L2 ≤ 500mm.

## SLASH IN ACCIAIO INOX



### Descrizione

Il maniglione antipanico SLASH INOX è costituito da una barra orizzontale in acciaio inox e un tubo di collegamento interno che si innestano nei meccanismi di comando per l'azionamento della serratura.

- Ottima resistenza alla corrosione e agli urti
- Estetica d'avanguardia
- Fissaggio sicuro dei carter
- Reversibile per apertura destra o sinistra
- Applicabile a porte ad anta singola e per porte a due ante
- Adatto per porte Rever/Univer/Proget e altri tipi di porte antipanico
- La barra orizzontale è in acciaio inox AISI 304 satinato, a sezione ellittica 40 x 20 mm, lunghezza 1150 mm e dotata di tubo di collegamento
- I due meccanismi di comando, sono realizzati in acciaio zincato con carter di copertura in acciaio inox AISI 304 satinato, di cui uno con etichetta verde che individua il lato serratura
- La serratura è del tipo antipanico/tagliafuoco per cilindro a profilo europeo
- I comandi esterni e relativa placca, sono in acciaio inox satinato AISI 304 mentre la sottoplastra è in acciaio zincato

### VERSIONI DISPONIBILI

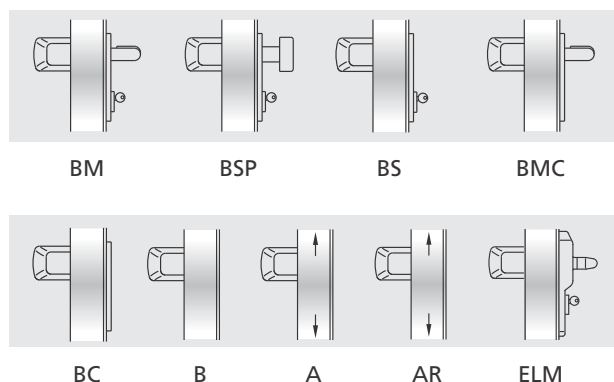

### VARIANTI A RICHIESTA (vedi pagina apposita)

- Serratura antipanico tipo MAC1, con funzione anche di controllo accesso, combinabile con le versioni BM
- Cilindri cifrati o maestri
- Microinterruttore e passacavo, per segnalazione di apertura porta

## SLASH INOX (FORNITO ASSIEME ALLA PORTA)

### Per anta singola o per anta attiva di porte a due ante:

*Compreso (montato sulla porta):* la serratura antipanico entrata 65 mm e l'inserto per riscontro serratura.

*Compreso (fornito in imballo):* nr. 2 meccanismi di comando, nr. 2 carter di copertura in acciaio inox, nr. 1 barra in acciaio inox con tubo di collegamento e distanziale, nr. 1 placca copriferi in plastica nera con sottoplastra (per porte REVER e UNIVER), nr. 1 comando esterno in inox, nr. 1 mezzo cilindro con 3 chiavi, nr. 1 dima di foratura, nr. 1 pittogramma adesivo (freccia verde), nr. 1 istruzione di installazione/manutenzione.

*Versioni disponibili:* BM, BSP, BS, BMC, BC, B (solo per porte Proget), ELM.

*Elettromaniglia ELM:* consultare le pagine apposite.

### Per anta passiva di porte a due ante:

*Compreso (montato sulla porta):* la controserratura antipanico entrata 80 mm, il dispositivo di riaggancio superiore, il riscontro superiore e le aste verticali.

*Compreso (fornito in imballo):* nr. 2 meccanismi di comando, nr. 2 carter di copertura in acciaio inox, nr. 1 barra in acciaio inox con tubo di collegamento e distanziale, nr. 1 boccola a pavimento, nr. 1 braccetto accompagnatore (solo per porte tagliafuoco), nr. 1 dima di foratura, nr. 1 pittogramma adesivo (freccia verde), nr. 1 istruzione di installazione/manutenzione.

*Versioni disponibili:* A, AR (ridotto) per anta passiva con larghezza FM L2 ≤ 500mm.

## KIT SLASH INOX (FORNITO SEPARATO DALLA PORTA)

### KIT per porte ad anta singola o per anta attiva di porte a due ante:

Indicare nell'ordine lo spessore dell'anta o il tipo di porta se REVER, UNIVER o PROGET.

*Contenuto del KIT:* nr. 1 serratura antipanico entrata 65 mm, nr. 1 inserto per riscontro serratura, nr. 2 meccanismi di comando, nr. 2 carter di copertura in acciaio inox, nr. 1 barra in acciaio inox con tubo di collegamento e distanziale, nr. 1 placca copriferi in plastica nera con sottoplastra, nr. 1 comando esterno in inox, nr. 1 mezzo cilindro con 3 chiavi, nr. 1 dima di foratura, nr. 1 pittogramma adesivo (freccia verde), nr. 1 istruzione di installazione/manutenzione.

*Versioni disponibili:* BM, BSP, BS, BMC, BC.

### KIT per anta passiva di porte a due ante adatto per porte REVER, UNIVER o PROGET (produzione dopo il 01.01.2005) tagliafuoco e multiuso:

indicare nell'ordine il tipo di porta.  
*Contenuto del KIT:* nr. 1 controserratura antipanico entrata 80 mm, nr. 2 meccanismi di comando, nr. 2 carter di copertura in acciaio inox, nr. 1 barra in acciaio inox con tubo di collegamento e distanziale, nr. 1 dispositivo di riaggancio superiore, nr. 1 boccola a pavimento, nr. 1 braccetto accompagnatore (escluso REVER e UNIVER MULTIUSO), nr. 1 dima di foratura, nr. 1 pittogramma adesivo (freccia verde), nr. 1 istruzione di installazione/manutenzione.

*Versioni disponibili:* A, AR (ridotto) da usare per anta passiva con larghezza FM L2 ≤ 500mm.

### KIT per anta passiva di porte a due ante adatto per altri tipi di porte multiuso e per sostituzione di maniglioni non marcati CE (porte Proget):

*Contenuto del KIT:* nr. 1 controserratura antipanico entrata 80 mm, nr. 2 meccanismi di comando, nr. 2 carter di copertura in acciaio inox, nr. 1 barra in acciaio inox con tubo di collegamento e distanziale, nr. 1 dispositivo di riaggancio superiore, nr. 1 riscontro superiore, aste verticali, nr. 1 boccola a pavimento, nr. 1 braccetto accompagnatore, nr. 1 dima di foratura, nr. 1 pittogramma adesivo (freccia verde), nr. 1 istruzione di installazione/manutenzione.

*Versioni disponibili:* A, AR (ridotto) da usare per anta passiva con larghezza FM L2 ≤ 500mm.

### COMPONENTI DEL SISTEMA CERTIFICATO

Tutti i maniglioni antipanico NINZ vengono forniti in KIT completi così da garantire la conformità alla norma EN 1125:2008 e di conseguenza la certificazione CE del prodotto. Quando forniti assieme alla porta alcuni compo-

menti sono già montati su anta e/o telaio. Gli esempi che seguono servono per far capire da cosa è composto un maniglione antipanico per essere conforme al campione certificato.

#### Componenti che fanno parte del sistema EXUS per porta ad un'anta

1. maniglione antipanico (1a. meccanismi, 1b. carter, 1c. bracci-leva, 1d. barra orizzontale, 1e. pittogramma adesivo)
- 2a. serratura antipanico per anta singola o attiva
3. riscontro serratura
4. comando esterno
- 9a. perno quadro
10. cilindro non passante (mezzocilindro) o cilindro passante

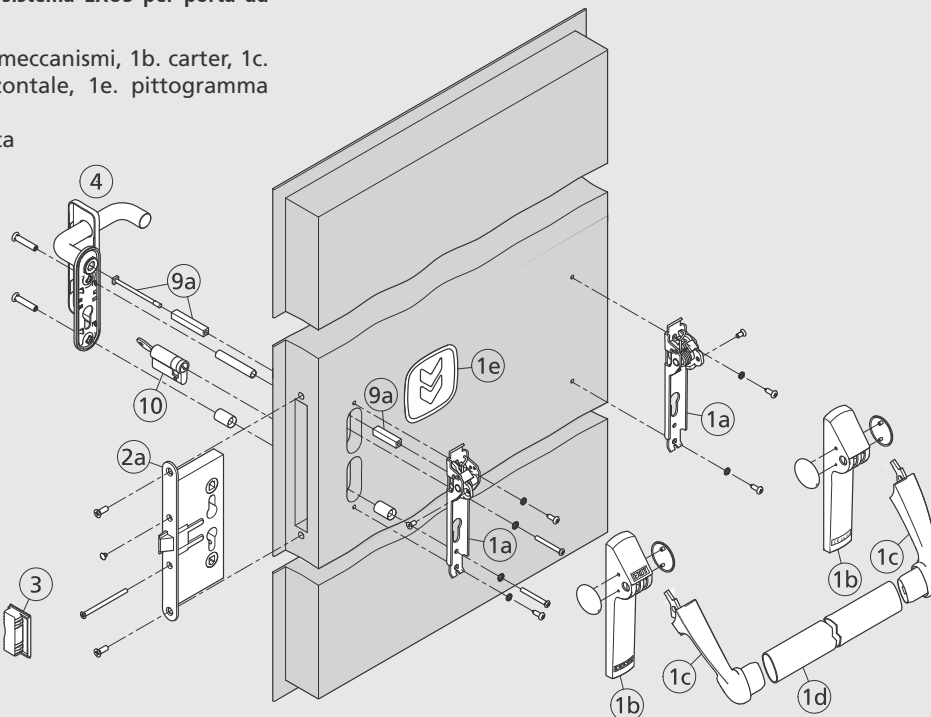

#### Componenti che fanno parte del sistema EXUS per anta passiva di porta a due ante

1. maniglione antipanico (1a. meccanismi, 1b. carter, 1c. bracci-leva, 1d. barra orizzontale, 1e. pittogramma adesivo)
- 2b. serratura antipanico per anta passiva
5. dispositivo superiore a scrocco
6. inserto con rullo
7. boccola a pavimento
8. aste verticali (8a. superiore, 8b. inferiore)
- 9b. perno quadro
11. braccetto accompagnatore (obbligatorio in caso di porte tagliafuoco)

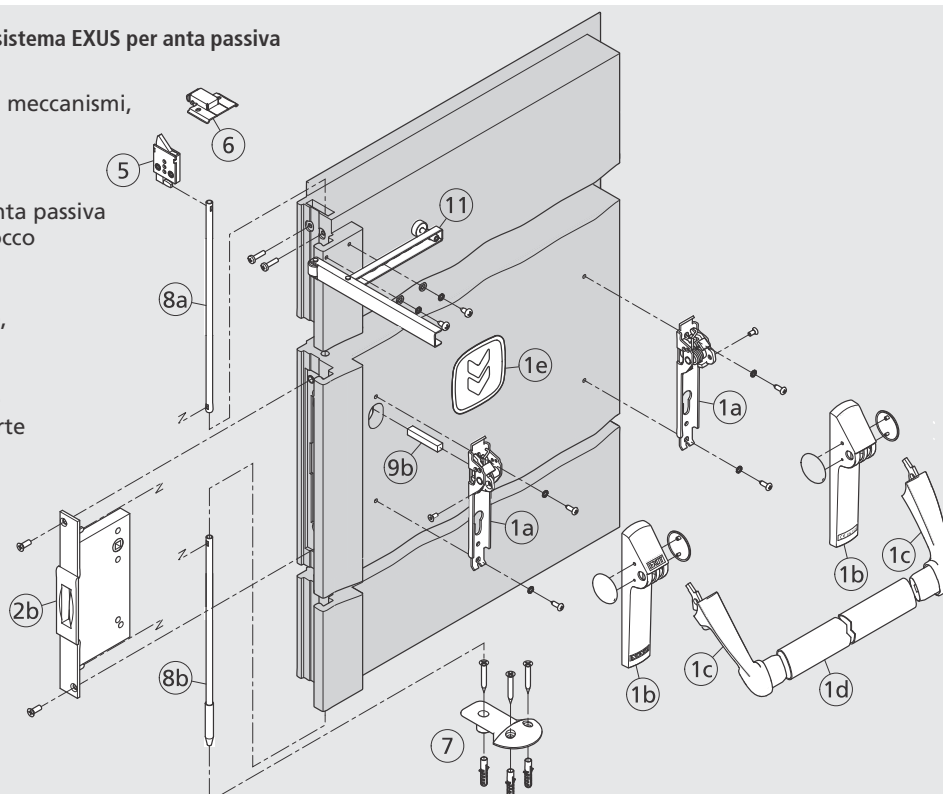

# Varianti a richiesta

## Per maniglioni antipanico

### COMANDI ESTERNI IN ACCIAIO INOX

Per tutti i maniglioni in plastica nera, con esclusione di quelli per porte vetrate, è possibile richiedere i comandi esterni BM, BSP, BS, BMC e BC in acciaio inox satinato, su richiesta per porte PROGET anche con meccanismo SERTOS.



BM inox

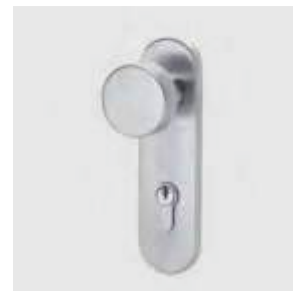

BSP inox

### COMANDI ESTERNI IN PLASTICA COLORATA

Per tutti i maniglioni in plastica nera, con esclusione di quelli per porte vetrate, è possibile richiedere i comandi esterni BM e BSP in plastica verniciata.

#### Colori disponibili:

RAL	RAL	RAL	RAL	RAL	
1023	7016	7035	9006*	9010	*alluminio chiaro



BM colorata RAL1023



BSP colorata RAL1023

### BARRA ORIZZONTALE VERNICIATA

Per tutti i maniglioni, con esclusione di quelli con la barra acciaio inox, è possibile avere la barra orizzontale in alluminio verniciato nel colore RAL richiesto.



### VERSIONE „E” CON MICROINTERRUPTORE

Tutti i maniglioni possono essere dotati di microinterruttore incorporato nel meccanismo del lato cerniere, utilizzabile per segnalare l'apertura porta. La fornitura include il cavo e il passacavo per il collegamento elettrico tra maniglione e parete.



### SISTEMI DI CONTROLLO ACCESSO MAC1® E MAC1® FAILSAFE

Per tutti i maniglioni con comando esterno tipo BM, ad esclusione di quelli per porte vetrate, è possibile richiedere la serratura antipanico con funzione anche di controllo di accesso. La fornitura assieme alla porta comprende: la serratura MAC1 o MAC1 FAILSAFE, il comando esterno con LED, il cablaggio interno all'anta ed i doppi contatti elettrici fra anta e telaio. In caso di fornitura con KIT maniglione anziché il cablaggio interno all'anta e i doppi contatti elettrici è previsto il cavo di alimentazione ed il passacavo. La serratura non è reversibile, bisogna pertanto indicare il senso di apertura della porta.



Maniglia con LED bicolore per serrature MAC1 e MAC1 FAILSAFE

#### MAC1 e MAC1 FAILSAFE:

- alimentazione 12-24 Vcc/Vca
- assorbimento 250 mA con spunto 500 mA a 12 V o massimo 1 A a 24 V
- temporizzatore incorporato, tempo fisso 30 secondi
- possibilità di alimentazione di continuo (fermo a giorno)

Per ingombri, informazioni e dati tecnici consultare le pagine apposite



Articolo nr.	Descrizione
3201001.016	Serratura per porte ad una anta e anta attiva (AP 16/18)
3201001.024	Controserratura per anta passiva (AP 020 P)
3201001.008	Controserratura per anta passiva REVER e UNIVER MULTIUSO (AP 020 U)
3201101.001	Serratura MAC1 SX
3201101.002	Serratura MAC1 DX
2401001.001	Boccola inferiore per anta passiva PROGET e altre multiuso
3105019.001	Boccola inferiore per anta passiva UNIVER
3105020.001	Boccola inferiore per anta passiva REVER
2401006.001	Inserto di riscontro serratura per porta ad una anta PROGET e altre multiuso
3105080.001	Dispositivo superiore per anta passiva PROGET e altre multiuso
3105024.001	Dispositivo superiore per anta passiva REVER e UNIVER
2401046.001	Riscontro superiore per anta passiva PROGET e altre multiuso
3305001.001	Braccetto accompagnatore per anta passiva

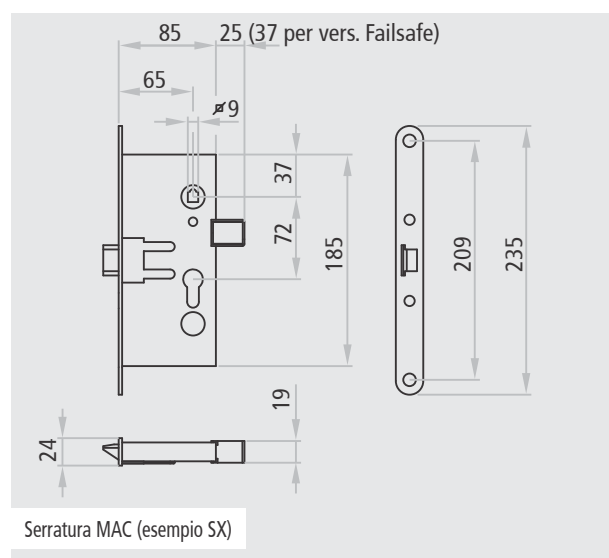
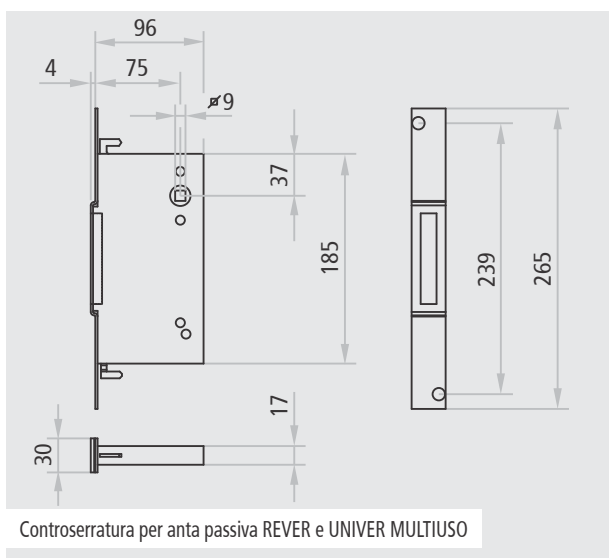
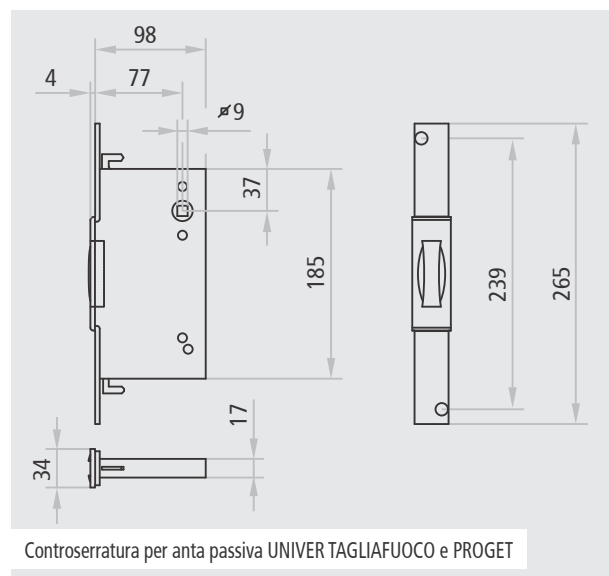
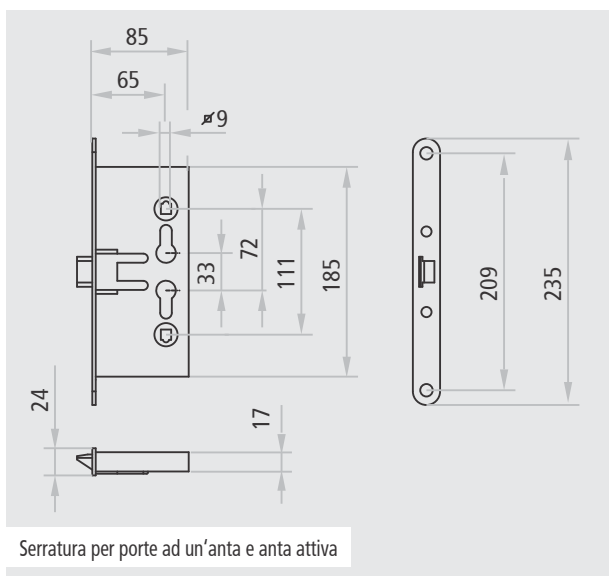

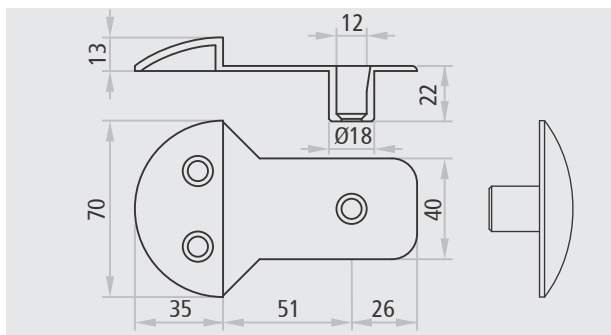

Boccola inferiore per anta passiva PROGET e altre multiuso

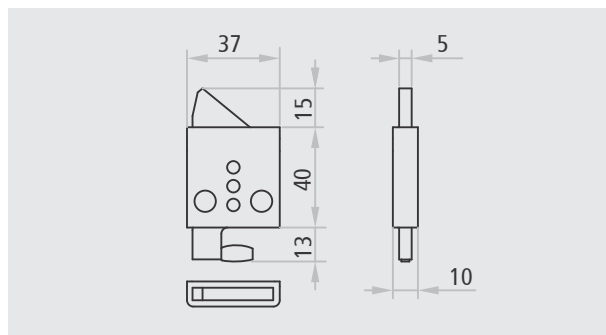

Dispositivo superiore per anta passiva PROGET e altre multiuso

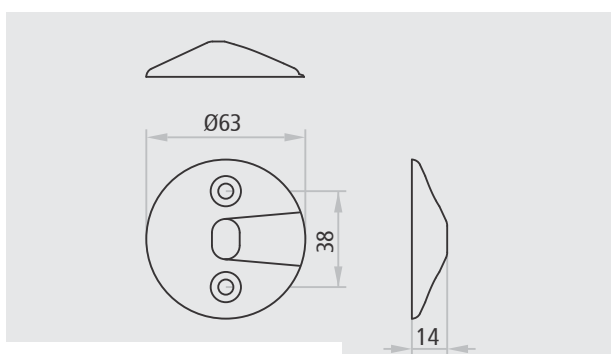

Boccola inferiore per anta passiva UNIVER

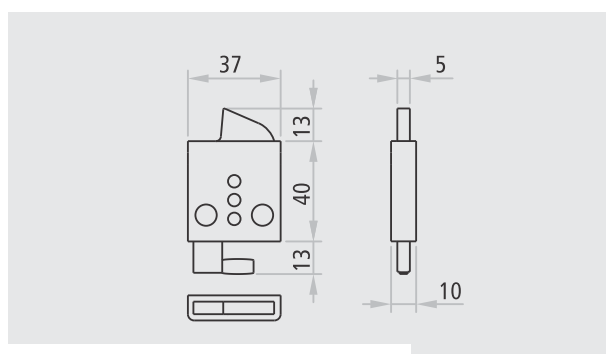

Dispositivo superiore per anta passiva REVER e UNIVER

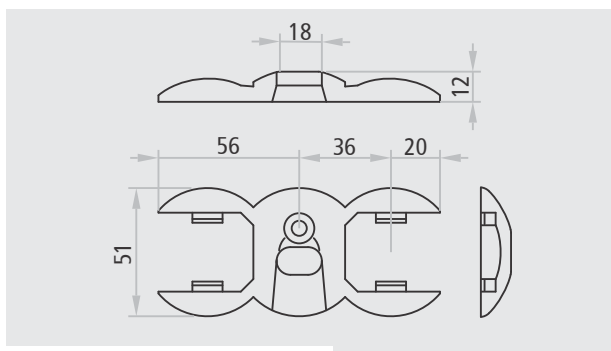

Boccola inferiore per anta passiva REVER

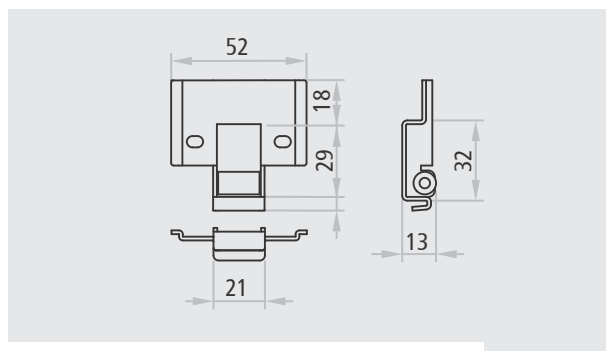

Riscontro superiore per anta passiva PROGET e altre multiuso

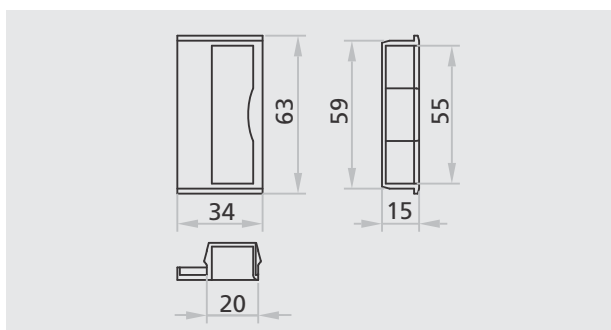

Inserto di riscontro serratura per porta ad una anta PROGET e altre multiuso

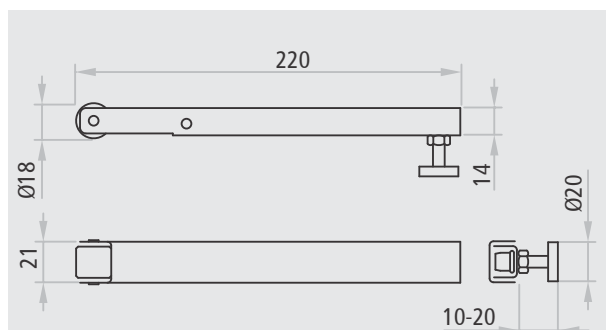

Braccetto accompagnatore per anta passiva

Articolo nr.	Descrizione
4506002.17(V)	Serratura per anta singola o anta attiva
4506002.18(V)	Controserratura per anta passiva
4506006(V)	Piastra di riscontro serratura per porta ad una anta
3105000	Dispositivo superiore e riscontro superiore per anta passiva
3105099	Boccola inferiore per anta passiva

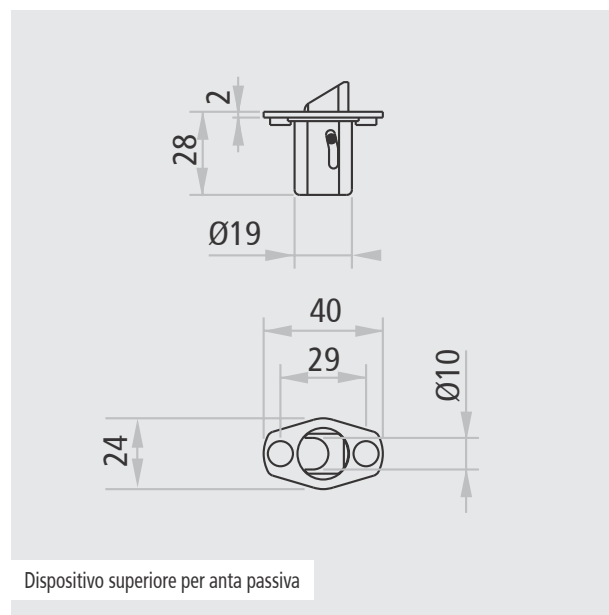
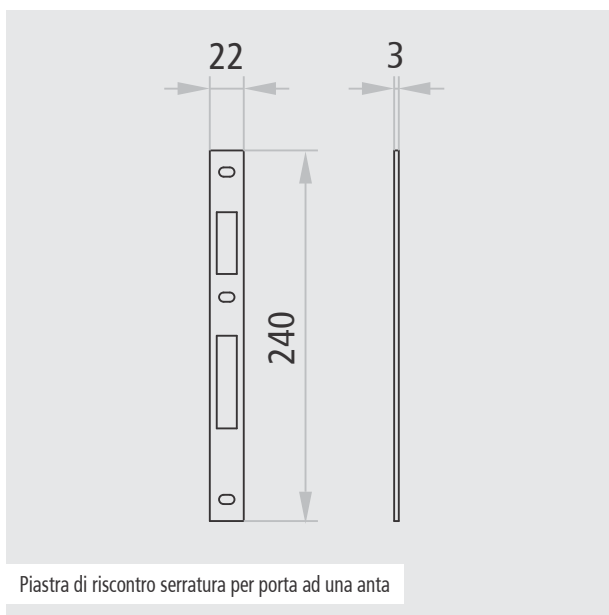
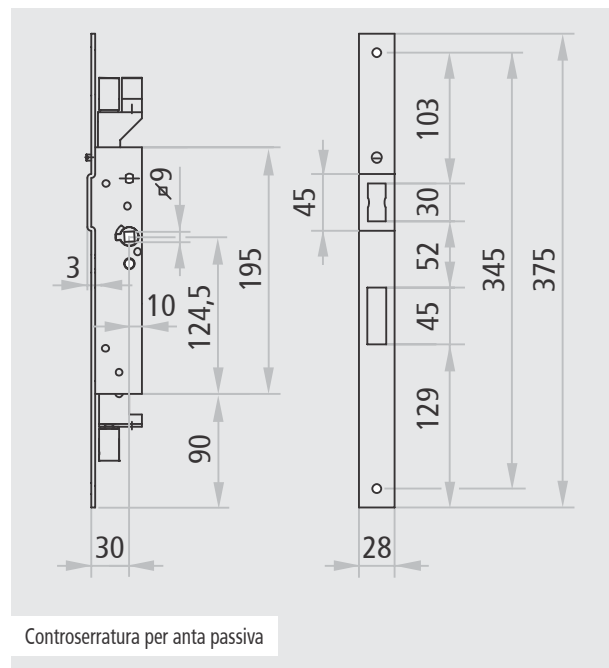
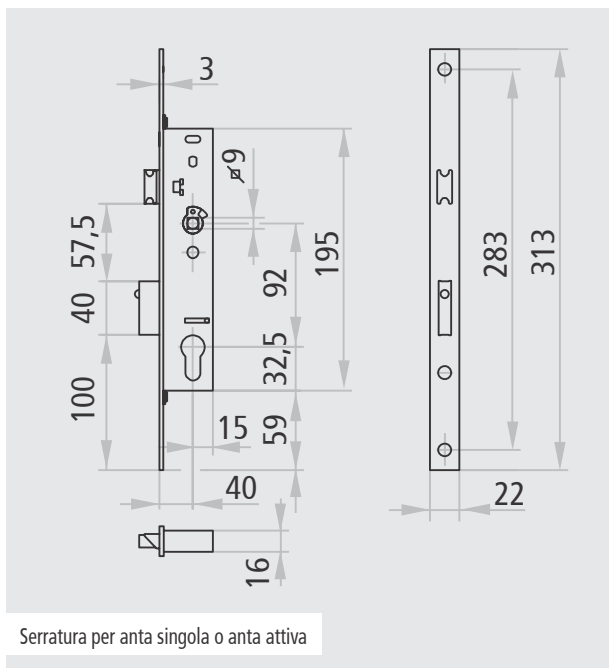

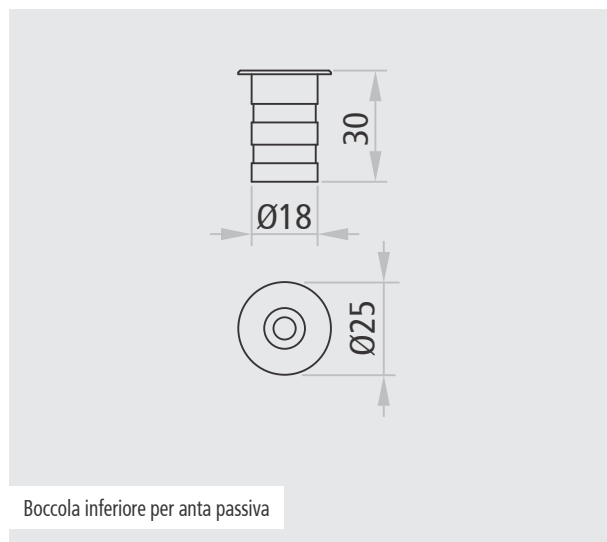
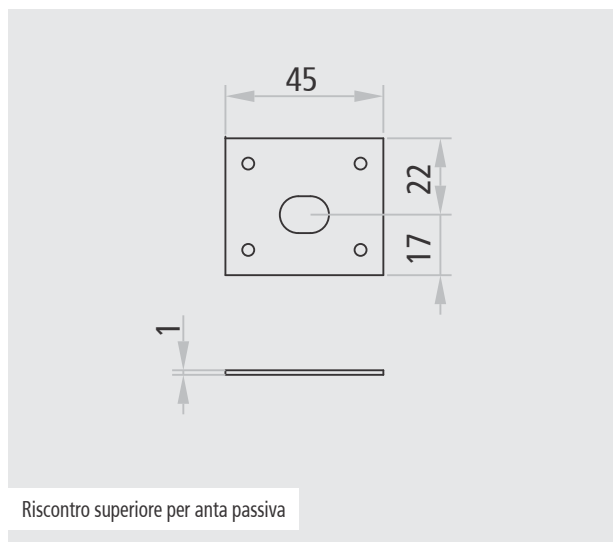

**Il sistema normativo sulle porte tagliafuoco richiede il rispetto di una serie di adempimenti tecnici e burocratici. Riteniamo fondamentale evidenziare quelle che più sono pertinenti con il comparto delle chiusure metalliche tagliafuoco.**

## UNI 9723:1990/A1

### Resistenza al fuoco di porte ed altri elementi di chiusura

La norma UNI 9723:1990 A1 contiene tutte quelle indicazioni di carattere tecnico alle quali i laboratori autorizzati dal Ministero degli Interni devono attenersi per testare i prodotti e quindi rilasciare successivamente i certificati di prova; contiene inoltre altre informazioni di carattere tecnico sulla base delle quali in fase di rilascio del certificato di omologazione, il Ministero degli Interni, concede delle estensioni ai risultati precedentemente ottenuti in fase di prova.

## DECRETO 14 DICEMBRE 1993

### Norme tecniche e procedurali per la classificazione di resistenza al fuoco ed omologazione di porte ed altri elementi di chiusura

Il D.L. esprime ed identifica in modo chiaro quali debbano essere le norme tecniche e procedurali per la classificazione di resistenza al fuoco ed omologazione di porte ed altri elementi di chiusura. Nel decreto viene citata la norma UNI 9723 quale unica norma di riferimento.

Inoltre vengono anche espressi gli obblighi dei produttori di porte nei confronti degli utilizzatori, ovvero:

*Garantire la conformità del prodotto;*

*Emettere la "Dichiarazione di conformità" con la quale il produttore attesta la conformità del prodotto al prototipo omologato e riporta i dati del marchio di conformità: Applicare su ogni porta il "marchio di conformità" con l'indicazione permanente ed indelebile dei parametri stabiliti dalla NORMA UNI 9723 ed inoltre gli estremi identificativi dell'atto di omologazione.*

## DECRETO 27 GENNAIO 1999

### Resistenza al fuoco di porte ed altri elementi di chiusura, prove e criteri di classificazione

Il presente decreto assume la propria importanza dal fatto che specifica in modo chiaro secondo quali criteri si effettua la "Classificazione" di resistenza al fuoco di porte ed altri elementi, ovvero secondo i criteri tecnici contenuti nella norma UNI.CNVVF 9723 e nel primo foglio di aggiornamento UNI.CNVVF 9723:1990/A1.

Altresì importante è il chiarimento in merito ai limiti dimensionali di porte di qualsiasi natura e portoni scorrevoli oggetto del procedimento dell'omologazione. Sono inoltre riportate, nel presente decreto, le tolleranze delle misure ammissibili in sede di verifica e controllo.

## DECRETO 21 GIUGNO 2004

### Norme tecniche e procedurali per la classificazione di resistenza al fuoco ed omologazione di porte ed altri elementi di chiusura

Il decreto 21 giugno 2004 (G.U. n. 155 del 5-7-2004) regola attualmente le norme tecniche e procedurali per la classificazione di resistenza al fuoco ed omologazione delle porte.

#### Art. 1 - Classificazione

4. Salvo diversa indicazione dei decreti di prevenzione incendi la classe di resistenza al fuoco richiesta per porte ed altri elementi di chiusura con la terminologia RE e REI è da intendersi, con la nuova classificazione, equivalente a E ed EI<sub>2</sub> rispettivamente. Laddove nei decreti di prevenzione incendi di successiva emanazione sia prescritto l'impiego di porte ed altri elementi di chiusura classificati E ed EI<sub>2</sub>, potranno essere utilizzate porte omologate con la classificazione RE e REI nel rispetto di tutte le condizioni previste dal presente decreto.

#### Art. 3

1) Le porte ed altri elementi di chiusura resistenti al fuoco da impiegarsi nelle attività soggette all'applicazione delle norme e criteri di prevenzione incendi devono essere omologate.

2) La documentazione da disporre per la immissione in commercio di porte resistenti al fuoco è composta da:

a) copia dell'atto di omologazione della porta;

b) dichiarazione di conformità alla porta omologata;

c) libretto di installazione, uso e manutenzione.

3) L'installatore è tenuto a redigere a propria firma la dichiarazione di corretta posa in opera ai sensi del decreto 4 maggio 1998 allegato II comma 2.1.

4) L'utilizzatore è tenuto a mantenere in efficienza ogni porta resistente al fuoco, mediante controlli periodici da parte di personale qualificato e secondo le indicazioni d'uso e manutenzione di cui all'Art. 2, lettera j, presenti nel libretto di uso e manutenzione.

#### Art. 10

1. Ai fini del rilascio dell'atto di omologazione, le prove di resistenza al fuoco si eseguono secondo la norma UNI EN1634-1.... È inoltre consentito eseguire le prove anche secondo la UNI.CNVVF 9723/IFA1 fino all'entrata in vigore dell'obbligo della marcatura CE;

2. È consentito il rilascio di atti di omologazione per porte certificate con la norma UNI.CNVVF 9723/IFA1 nel rispetto delle procedure previste dal decreto 14 dicembre 1993 e anche nel rispetto agli articoli 5 e 6 del DM 21 giugno 2004.

## DECRETO 16 FEBBRAIO 2007

#### Art. 3 comma 4

Per le porte e gli altri elementi di chiusura, per le quali non è ancora applicata la procedura ai fini della marcatura CE, in assenza delle specificazioni tecniche e successivamente durante il periodo di coesistenza, l'impiego in elementi costruttivi e opere in cui è prescritta la loro classe di resistenza al fuoco, è subordinato al rilascio dell'omologazione ai sensi degli articoli 5 e 6 del decreto del ministero dell'interno 21 giugno 2004 e consentito nel rispetto dell'art. 3 del medesimo decreto. Al termine del periodo di coesistenza, definito con comunicazione della Commissione dell'Unione europea, detta omologazione rimane valida, solo per i prodotti già immessi sul mercato entro tale termine, ai fini dell'impiego entro la data di scadenza dell'omologazione stessa.

## DECRETO 03 AGOSTO 2015

Il Decreto è stato pubblicato sulla G.U. n° 192 del 20 agosto 2015 con il titolo *Approvazione di norme tecniche di prevenzione incendi, ai sensi dell'articolo 15 del decreto legislativo 8 marzo 2006, n139.*

Il Decreto si applica a circa venti attività elencate nell'allegato 1 del Decreto Presidente della Repubblica n° 151.

Fra le novità introdotte dal Decreto la più significativa è la prestazione di tenuta al fumo che sarà destinata a creare una nuova generazione di porte in ambito della prevenzione incendi italiana

Gli articoli del Decreto che richiamano la tenuta fumo sono:

### S.3.5. Caratteristiche generali della compartimentazione

#### S.3.5.2. Filtro

1. Il filtro è un compartimento antincendio avente:

- a. Classe di resistenza al fuoco non inferiore a 30 minuti
- b. due o più porte **almeno E 30-Sa** munite di congegni di autochiusura
- c. carico di incendio specifico; q non superiore a 50 MJ/m<sup>2</sup>

### S.3.7 Realizzazione della compartimentazione

3. Tutte le chiusure dei varchi tra compartimentazione e vie di esodo di una stessa attività dovrebbero essere almeno **a tenuta di fumi caldi (E) e freddi (Sa).**

In cui la tenuta fumi caldi (E) è per il contenimento di fumi caldi, gas caldi e fiamme, mentre la tenuta Sa è per il contenimento dei fumi freddi

#### S.4.5.3.2. Via di esodo a prova di fumo

1. Le scale d'esodo a prova di fumo ed i percorsi a prova di fumo devono essere inseriti in vani a prova di fumo ad essi esclusivamente dedicati

## Norma EN 1634-3 e EN 13501-2

Il riferimento per la misurazione e la classificazione delle **porte di tenuta al fumo** sono le norme Europee EN 1634-3 (metodo di prova) e la EN 13501-2 (classificazione). La prova di controllo della dispersione del fumo è descritta nella EN 1634-3 e determina la capacità di un elemento di ridurre o eliminare il passaggio di fumo tra 2 compartimenti antincendio divisi da una porta e con i livelli di prestazione come di seguito indicato:

- **Perdita fumo Sa:** Quando il massimo valore di dispersione misurato a temperatura ambiente ad una sovrappressione di 25 Pa non eccede i 3mc/h per metro di lunghezza della fessura tra anta e telaio escludendo la perdita attraverso la soglia a pavimento.
- **Perdita fumo S200:** Quando il massimo valore di dispersione misurato a temperatura ambiente e a 200 ° fino a sovrappressione di 50 Pa, non eccede i 20 mc/h per la porta ad un'anta, o 30mc/h per una porta a 2 ante

# Situazione italiani accessori

Per le porte resistenti al fuoco

**NINZ**<sup>®</sup>  
FIRE DOORS

**Gli accessori da applicare sulle porte resistenti al fuoco sono assoggettati alla marcatura CE.**

## DECRETO 3 NOVEMBRE 2004

### (G.U. n 271 del 18 novembre 2004)

Il decreto è stato emesso per i maniglioni antipánico e per le maniglie di emergenza e stabilisce i criteri da seguire per la scelta dei dispositivi di apertura manuale, delle porte installate lungo le vie di esodo nelle attività soggette al controllo dei Vigili del fuoco ai fini del rilascio del certificato di prevenzione incendi.

#### Art. 1

All'art. 1, è precisato che i dispositivi di apertura manuale, devono essere conformi alle norme UNI EN 179 o UNI EN 1125 o ad altre a queste equivalenti, secondo quanto disposto nel successivo art. 3.

#### Art. 3

All'art. 3, è precisato che ai sensi del decreto del Presidente della Repubblica 21 aprile 1993, n. 246, i dispositivi di cui all'art. 1 devono essere muniti di marcatura CE.

## DECRETO 5 MARZO 2007

### (G.U. n. 67 del 21 marzo 2007)

Il decreto adegua l'Italia alla situazione degli altri paesi della Unione Europea, con l'Applicazione della direttiva n. 89/106/CEE sui prodotti da costruzione, recepita con decreto del Presidente della Repubblica 21 aprile 1993, n.246, relativa alla individuazione dei prodotti e dei relativi metodi di controllo della conformità di "Accessori per serramenti".

*Viene stabilito che dal 21 marzo 2007 bisogna impiegare sulle porte resistenti al fuoco e sulle porte per vie di fuga, gli accessori seguenti marchiati CE:*

- EN 1935:2002 (cerniere ad asse singolo)
- EN 1154:1996/A1:2002 (chiudiporta regolabili)
- EN 1155:1997/A1:2002 (fermaporte elettromagnetici)
- EN 1158:1997/A1:2002 (regolatori per il coordinamento della sequenza di chiusura delle porte a due ante)
- EN 12209:2003 (serrature azionate meccanicamente)

Con la marcatura CE la porta tagliafuoco riporterà una marcatura unitaria e sarà approvata per la libera circolazione in tutti gli stati membri delle UE.

Non potranno essere posti ulteriori requisiti nazionali in relazione all'utilizzo delle porte in ambito edilizio, tuttavia il livello prestazionale (EI 30,60,90,120) rimarrà di competenza dei singoli stati UE.

Le norme di prova e di riferimento saranno comuni per tutti, per cui una porta provata in uno stato dovrà avere lo stesso risultato se provata in un altro e pertanto dovranno corrispondere anche per le prestazioni di resistenza al fuoco.

Per ottenere la marcatura CE i produttori dovranno sviluppare due azioni:

- eseguire le prove iniziali di tipo sui campioni rappresentativi della loro produzione presso un organismo notificato dalla Commissione Europea;
- predisporre ed applicare il controllo di produzione in fabbrica.

Le due azioni predette comportano preventivamente:

- la preparazione della documentazione relativa ai prodotti da sottoporre a prova (un fascicolo tecnico descrittivo per ogni famiglia di prodotti);
- la redazione del manuale per il controllo della produzione.

In questo momento le norme armonizzate che regolano gli elementi di chiusura e che permettono di marcare CE sono:

*UNI EN 14351-1:2016 "Finestre e porte*

- *Norma di prodotto, caratteristiche prestazionali-Parte 1: Finestre e porte esterne pedonali"*

*UNI EN 13241:2003 "Porte e cancelli industriali, commerciali e da garage*

- *Norma di prodotto, caratteristiche prestazionali"*

Fanno parte di quest'ultima norma i portoni scorrevoli e i portoni girevoli su perno verticale

La norma UNI EN 14351-1:2016 "Parte 1: Finestre e porte esterne pedonali" al capitolo DEFINIZIONI precisa il termine "porta esterna":

*Le porte esterne pedonali solo le porte il cui impiego principale è il passaggio di persone a piedi e separano il clima interno dal clima esterno di una costruzione.*

In Italia i requisiti essenziali obbligatori, cioè quelli per cui il costruttore della porta è obbligato a dichiarare il livello prestazionale sono :

La permeabilità all'aria e la trasmittanza termica.

Tali prestazioni si possono valutare con prove di laboratorio, presso Ente Notificato, secondo

la metodologia descritta dalla norma EN 1026 per la permeabilità all'aria e secondo la EN ISO 12567-1 o EN ISO 12567-2 per la trasmittanza termica.

**La marcatura CE è obbligatoria**, dal 1/12/2010 per le porte pedonali esterne e dal 01/01/2013 per le porte industriali/ commerciali / garage, ma solo per i prodotti che non hanno caratteristiche di resistenza al fuoco e/o tenuta fumo.

Dal 01/11/2016 si può **marcare CE volontariamente** anche le porte e i portoni omologati per la resistenza al fuoco ma solamente in conformità alle norme

UNI EN 14351-1:2006 + A2:2016 e UNI EN 13241-1 :2003 + A2 2016



**La legislazione Italiana nel campo della prevenzione incendi ha prodotto tutta una serie di decreti. Riportiamo quelli più significativi che riguardano più specificamente il settore delle chiusure tagliafuoco.**

### DECRETO 10 MARZO 1998

Criteri generali di sicurezza antincendio e per la gestione dell'emergenza nei luoghi di lavoro.

Dal 07/10/1998 è obbligatoria la manutenzione delle porte, secondo istruzioni fornite dal fabbricante.

#### ALLEGATO III: MISURE RELATIVE E PORTE INSTALLATE LUNGO LE VIE DI USCITA

##### 3.5 - Numero e larghezza delle uscite di piano

La larghezza delle uscite deve essere multipla di 0,60 metri, con tolleranza dei 5%;

La larghezza minima di una uscita non può essere inferiore a 0,80 metri (con tolleranza del 2%) e deve essere conteggiata pari ad un modulo unitario di passaggio e pertanto sufficiente all'esodo di 50 persone nei luoghi di lavoro a rischio di incendio medio o basso.

##### 3.9 - Porte installate lungo le vie d'uscita

Tutte le porte resistenti al fuoco devono essere munite di dispositivo di autochiusura;

L'utilizzo di porte resistenti al fuoco installate lungo le vie di uscita e dotate di dispositivo di autochiusura, può in alcune situazioni determinare difficoltà sia per i lavoratori che per altre persone. In tali circostanze le porte possono essere tenute in posizione aperta, tramite appositi dispositivi elettromagnetici che ne consentano il rilascio a seguito dell'attivazione di un sistema di allarme.

##### 3.10 - Sistemi di apertura delle porte

Tutte le porte delle uscite che devono essere tenute chiuse durante l'orario di lavoro, e per le quali è obbligatoria l'apertura nel verso dell'esodo, devono aprirsi a semplice spinta dall'interno.

##### 3.11 - Porte scorrevoli e porte girevoli

Una porta scorrevole non deve essere utilizzata quale porta di una uscita di piano.

Una porta girevole su asse verticale non può essere utilizzata in corrispondenza di una uscita di piano. Qualora sia previsto un tale tipo di porta, occorre che nelle immediate vicinanze della stessa sia installata una porta apribile a spinta opportunamente segnalata.

#### ALLEGATO VI: CONTROLLI E MANUTENZIONE SULLE MISURE DI PROTEZIONE ANTINCENDIO

##### 6.3 - Vie di uscita

- Tutte le porte sulle vie di uscita devono essere regolarmente controllate per assicurare che si aprano facilmente. Ogni difetto deve essere riparato il più presto possibile ed ogni ostruzione deve essere immediatamente rimossa;
- Tutte le porte resistenti al fuoco devono essere regolarmente controllate per assicurarsi che non sussistano danneggiamenti e che chiudano regolarmente. Qualora siano previsti dispositivi di autochiusura, il controllo deve assicurare che la porta ruoti liberamente e che il dispositivo di autochiusura operi effettivamente.

### DECRETO 09 APRILE 2008

D.L. 09 aprile 2008 n.81: Attuazione dell'articolo 1 della legge 3 agosto 2007, n.123, in materia di tutela della salute e della sicurezza nei luoghi di lavoro

#### ALLEGATO IV: REQUISITI DEI LUOGHI DI LAVORO

1.5.1.4. - Larghezza di una porta o luce netta di una porta: larghezza di passaggio al netto dell'ingombro dell'anta mobile in posizione di massima apertura se scorrevole, in posizione di apertura a 90 gradi se incernierata (larghezza utile di passaggio).

1.5.5. - Le vie e le uscite di emergenza devono avere altezza minima di m 2,0 e larghezza minima conforme alla normativa vigente in materia antincendio.

1.6.5. - Alle porte per le quali è prevista una larghezza minima di m 1,20 è applicabile una tolleranza in meno del 5% (cinque per cento). Alle porte per le quali è prevista una larghezza minima di m 0,80 è applicabile una tolleranza in meno del 2% (due per cento).

1.6.7. - Nei locali di lavoro ed in quelli adibiti a magazzino non sono ammesse le porte scorrevoli verticalmente, le saracinesche a rullo, le porte girevoli su asse centrale, quando non esistano altre porte apribili verso l'esterno del locale.

1.6.8. - Immediatamente accanto ai portoni destinati essenzialmente alla circolazione dei veicoli devono esistere, a meno che il passaggio dei pedoni sia sicuro, porte per la circolazione dei pedoni che devono essere segnalate in modo visibile ed essere sgombre in permanenza.

1.6.12. - Le porte scorrevoli devono disporre di un sistema di sicurezza che impedisca loro di uscire dalle guide o di cadere.

### DECRETO 03 AGOSTO 2015

#### ALLEGATO 1: NORME TECNICHE DI PREVENZIONE INCENDI, SEZIONE G - GENERALITÀ

##### 1.9 - Esodo

16. - Larghezza della via d'esodo: larghezza minima, dal piano di calpestio fino all'altezza di 2 m, misurata deducendo l'ingombro di eventuali elementi sporgenti con esclusione degli estintori e valutata lungo tutto il percorso. Tra gli elementi sporgenti non vanno considerati i corrimano e i dispositivi di apertura delle porte con sporgenza non superiore ad 80 mm.

#### ATTENZIONE

Vale solo per le attività richiamate all'art. 2 del Decreto 03 Agosto 2015.

#### NOTE

Il presente capitolo è riportato in modo più esauriente sul sito [www.ninz.it](http://www.ninz.it)

## INFORMAZIONI GENERALI

Le specifiche tecniche riportate nel presente catalogo, come anche le "Avvertenze" del successivo capitolo, sono di fondamentale importanza per avere le necessarie informazioni sulle caratteristiche dei prodotti Ninz che si desiderano ordinare. Come riportato nelle commissioni e nelle conferme d'ordine, l'acquirente dovrà dichiarare di esserne a conoscenza.

Il presente catalogo nella forma completa e aggiornata, come anche i documenti relativi alle porte tagliafuoco e porte certificate **CE** (dichiarazioni di conformità, omologazioni, istruzioni di posa, documenti DOP, ecc.) sono disponibili e scaricabili dal sito [www.ninz.it](http://www.ninz.it).

Per tutto il contenuto del presente catalogo e/o per i propri prodotti, la Ninz si riserva di apportare i cambiamenti tecnici che ritiene opportuni, senza per questo aver alcun obbligo di preavviso.

La riproduzione (anche solo parziale) del presente catalogo è consentita solo previa autorizzazione da parte della Ninz.

Le misure indicate sono espresse in millimetri (salvo diversa esplicita indicazione).

Per motivi di stampa, i colori rappresentati possono risultare non corrispondenti a quelli reali. Consultare per questo i campionari RAL o NCS.

I valori prestazionali riportati nel presente catalogo, sono stati ottenuti da prove di laboratorio in conformità alle norme vigenti. Si deve prendere atto che tali prestazioni potrebbero variare in funzione:

- delle reali condizioni d'installazione
- della regolazione dei giochi
- delle giunzioni tra porta e parete
- dell'esecuzione delle pareti.

La maniglia di serie richiede il montaggio (fornita non installata sulla porta).



I colori rappresentati nelle foto non sono quelli standard.

Gli accessori quali maniglie speciali, maniglioni antipánico, cilindri, guarnizioni di battuta, chiudiporta, regolatori di chiusura, ancore, fascioni/zoccoli inox, gocciolatoi ed altri, sono da considerare accessori opzionali e inoltre vengono forniti non installati sulla porta.

Le posizioni in altezza delle maniglie, indicate nel catalogo, sono quelle standard. Per esigenze particolari si invita a consultare l'ufficio vendite Ninz.

Un riassunto delle normative in riguardo ai dispositivi antipánico e di emergenza per uscite di sicurezza è contenuto nel presente catalogo e deve essere rispettato da tutti gli addetti ai lavori.

## Significato di sigle e simbologia utilizzata

Sigla o simbolo	significato	eventuali commenti
Ø	diametro	
DX	destra	senso di apertura
FM	misura di ordinazione	può variare dal vano da realizzare
FPC	foro parete in cartongesso	dimensione del vano da realizzare
H	altezza	
L	larghezza	
L1	ripartizione anta attiva	dimensione nominale
L2	ripartizione anta passiva	dimensione nominale
PT	passaggio telaio	
QPF	quota pavimento finito	
SX	sinistra	senso di apertura
	Porte per uso interno	
	Porte per uso esterno	

## Significato delle unità di misura utilizzate

Sigla	significato	eventuali commenti
°C	gradi Celsius	temperatura
A, mA, µA	Ampère, milliAmpère, microAmpère	intensità di corrente („I")
ca	(Volt) corrente alternata	tensione
cc	(Volt) corrente continua	tensione
h	ore	tempo
Kg o kg	chilogrammi	peso
m, mm	metri, millimetri	dimensione
nr.	numero	quantità
sec.	secondo/i	tempo
V	Volt	potenziale elettrico

## LUOGO DI INSTALLAZIONE

I prodotti Ninz, in particolare quelli tagliafuoco, sono normalmente impiegati per compartimentazioni interne e a tale scopo sono realizzati. Per questo motivo devono essere conservati ed installati al riparo degli agenti atmosferici e dall'irraggiamento diretto del sole e lampade emettenti raggi UV.

Nei casi in cui il prodotto sia rivolto all'esterno, al fine di evitarne il degrado nel tempo, è necessario adottare opportune precauzioni, in particolare bisogna prevedere:

- una verniciatura per esterno
  - vetri tagliafuoco adatti per esterno
  - pensiline o tettoie sopra i prodotti installati.
- Solo in questo modo si potrà evitare eventuali infiltrazioni d'acqua all'interno del manufatto e/o deformazioni derivanti da surriscaldamenti delle parti metalliche, soprattutto in caso di colori o tinte scure.

Per i prodotti che incorporano vetri tagliafuoco REI o EI, indipendentemente che siano vetri per esterno, bisogna inoltre considerare in qualsiasi momento (stoccaggio, movimentazione, trasporto, posa in opera, condizioni d'uso dopo la posa):

- il vetro è stabile nell'intervallo di temperatura compreso fra -40°C e +50°C; superando tali temperature, l'intercalare del vetro comincia a reagire in modo irreversibile opacizzandosi su tutta la superficie. È da evitare quindi l'installazione vicino a qualsiasi fonte di calore superiore a 50°C e/o a lampade a raggi artificiali
- l'esposizione ad elevati valori di umidità (anche nel caso della pulizia) può provocare infiltrazioni all'interno degli strati generando un principio di scioglimento dell'intercalare. È da evitare quindi l'installazione in luoghi particolarmente umidi.

È sconsigliato l'utilizzo di maniglioni antipanico EXUS LA o SLASH ALU in ambienti marini o in zone particolarmente umide. Per questi casi è consigliabile utilizzare i maniglioni EXUS LX o SLASH INOX.

L'acquirente deve essere a conoscenza che ai sensi del D.L. 09 aprile 2008 tutte le porte utilizzate per vie o uscite di emergenza devono avere inderogabilmente un'altezza minima di passaggio di 2000mm.

Tutti i prodotti devono essere installati su supporti a piombo, complanari e con pavimentazione livellata. Inoltre per non ostacolare l'auto-chiusura del manufatto tagliafuoco è opportuno che il luogo di installazione non sia soggetto ad elevate correnti d'aria. L'installazione può essere considerata conforme solo previa verifica che le pareti versino in buone condizioni.

Riguardo al peso dei prodotti è inoltre necessario considerare preventivamente:

- di verificare la resistenza, la portata e l'idoneità al fissaggio di muri, pareti, strutture e/o architravi interessati all'installazione;
- che l'utilizzatore potrebbe incontrare delle difficoltà di manovra, in particolare le persone con capacità motoria ridotta (portatori di handicap, anziani, malati, ecc.). È importante quindi prendere atto di questo, destinare adeguatamente il prodotto e/o mantenere le ante in posizione sempre aperta tramite elettromagneti.

La sporgenza degli accessori (es. maniglie, chiudiporta, ecc.), interferendo con pareti o altre compartimentazioni, potrebbe limitare l'apertura dell'anta e/o dar luogo a danneggiamenti. Per evitare ciò, il cliente dovrebbe prevedere degli appropriati scassi nelle pareti e comunque l'applicazione di un adeguato fermaporta.

Per porte che devono chiudersi contrastando la pressione del vento o di forti correnti d'aria, è raccomandato l'utilizzo di un chiudiporta con maggiore forza di chiusura.

## INSTALLAZIONE, USO E MANUTENZIONE

La posa di ogni prodotto deve essere eseguita da personale qualificato, utilizzando tutti i componenti forniti e descritti, nella rigorosa osservanza di quanto indicato dal libretto di installazione, uso e manutenzione o dalle istruzioni di posa, fornite dalla Ninz unitamente ai prodotti stessi.

Eventuali modifiche di installazione della porta e/o degli accessori sono ammesse solamente se previste dal libretto di installazione, uso e manutenzione, il quale contiene anche l'elenco degli elementi che sono stati collaudati e approvati per l'uso.

Per la manutenzione e/o riparazione dei prodotti Ninz utilizzare solamente i ricambi originali elencati nelle istruzioni di installazione ed indicati anche nel listino prezzi.

Quanto sopra raccomandato è di fondamentale importanza, affinché i prodotti installati possano fornire un elevato grado di sicurezza per le persone e per le cose, tutto questo ai fini della conformità alle norme vigenti.

## PRODOTTI VETRATI TAGLIAFUOCO

Le lastre di vetro tagliafuoco REI o EI vengono sottoposte a rigorosi controlli della qualità nelle diverse fasi della produzione. Tuttavia potrebbero essere presenti piccole bollicine o lievi imperfezioni ottiche dovute al particolare processo di fabbricazione del vetro tagliafuoco. Questo non compromette in alcun modo la capacità di resistenza al fuoco del prodotto e non può quindi costituire motivo di reclamo.

Per facilitare la movimentazione, il trasporto, la posa e per evitare ogni potenziale rischio di rottura del vetro, gli elementi fissi delle vetrature tagliafuoco potranno essere eseguiti a più specchiature, secondo i criteri di produzione. Per gli elementi fissi di porte vetrature, il vetro viene fornito non montato. Qualora in fase di movimentazione, stoccaggio o posa del vetro, si verificassero lacerazioni del nastro perimetrale di protezione, è indispensabile contattare l'ufficio commerciale competente.

Il vetro tagliafuoco EI deve essere stoccato in posizione verticale, come riportato nelle "Istruzioni per la movimentazione e lo stoccaggio". Le lastre di vetro tagliafuoco non devono mai essere appoggiate sui loro spigoli e non sono ammesse pressioni concentrate puntualmente sul vetro tagliafuoco. Il nastro di protezione dei bordi è parte integrante del prodotto fornito: esso non deve essere rimosso o manomesso e dopo la sua posa non deve oltrepassare il silicone di sigillatura. Per la movimentazione del vetro tagliafuoco è opportuno servirsi di normali ventose da vetraio.

La mancata osservanza di quanto sopra, può generare una deformazione e/o degrado del prodotto che in taluni casi potrebbe essere irreversibile fino al punto di provocare la rottura delle lastre.

**Per i vetri tagliafuoco è assolutamente proibita la pulizia a vapori (per esplo l'uso del "vaporetto").**





5002009/1 - C07

EDIZIONE 1-2019

data di stampa: febbraio 2019



Ninz S.p.A. | Corso Trento 2/A | I-38061 Ala (TN)  
Tel. +39 0464 678 300 | Fax +39 0464 679 025  
info@ninz.it | www.ninz.it